

**Manual do Proprietário**  
***ETIOS CROSS***



**TOYOTA**

*Pensando mais longe*



## A TOYOTA RECOMENDA O USO DE LUBRIFICANTES GENUÍNOS.

MOTOR	TRANSMISSÃO	FLUIDO DE FREIO/ EMBREAGEM	FLUIDO DO SISTEMA DE ARREFECIMENTO
Óleo para Motor Genuíno Toyota (→P. 8-1-6)	Automática: Fluido ATF WS Genuíno Toyota (→P. 8-1-9)	Fluido de Freio SAE J1703 ou FMVSS nº 116 DOT 3 (→P. 8-1-11)	Fluido de Arrefecimento Toyota Super Long Life Coolant (→P. 8-1-7)
	Manual: Óleo para Transmissão Manual Genuíno Toyota LV (→P. 8-1-10)		

Pontos a graxa: utilizar  
Graxa à base de Lítio NLGI Nº 2

Serviço de Assistência  
ao Cliente Toyota



Tel.: 0800-7030206

[www.toyota.com.br](http://www.toyota.com.br)

[clientes@sac.toyota.com.br](mailto:clientes@sac.toyota.com.br)



Ligações do Brasil: 0800-7030206  
Ligações do Exterior: +55 11 4331-5199

Não se esqueça de colar este adesivo em um lugar de fácil visualização

# USE O CINTO DE SEGURANÇA.

Este veículo está em conformidade com o PROCONVE.

# TOYOTA ASSISTÊNCIA 24 HORAS

Para a Toyota, atender nossos clientes 24 horas é um prazer. Pensando nisso, a Toyota coloca a sua disposição um serviço de assistência com a qualidade que é sua marca registrada: o Toyota Assistência 24 horas.

Com ele, o Cliente Toyota será assistido a qualquer hora do dia ou da noite em caso de pane ou colisão, contando com vários serviços de socorro no local em caso de falta de combustível, pane elétrica, falta de bateria, pneu furado e quebra ou perda de chaves.

Em caso de pane ou colisão que imobilize o veículo, o Cliente pode solicitar o serviço de reboque e carro reserva. Neste caso, o veículo será levado à Concessionária (ou Distribuidor) Toyota mais próxima e será cuidado por profissionais treinados pela própria Toyota e somente peças genuínas Toyota serão utilizadas, assegurando a qualidade do reparo e mantendo a garantia do veículo.

Se por eventualidade, a pane ou colisão que imobilize o veículo ocorrer fora da região de domicílio do Cliente, a Toyota oferece hospedagem, motorista, transporte alternativo ao destino e para a retirada do veículo após realizados os reparos na concessionária.

O atendimento do Toyota Assistência 24 horas cobre todo território brasileiro, Argentina, Paraguai, Uruguai, e Chile.

Tudo para provar que a Toyota está ao lado do Cliente sempre que precisar.

Para acionar o Toyota Assistência 24 horas, é muito simples. Basta ligar gratuitamente para a central de assistência no número 0800-703 02 06 e solicitar seu atendimento. Caso esteja na Argentina, Paraguai, Uruguai ou no Chile, ligue (5511) 4331-5199.

Para a Toyota, não basta só oferecer veículos de qualidade. Um serviço de Pós-Venda confiável 24 horas por dia também é essencial.

Toyota Assistência 24 horas, o único número que você precisa ter à mão em qualquer eventualidade.

Qualidade em serviços de Pós-Venda é Toyota.

**Serviço Toyota** |   
*Seu Toyota em boas mãos*

## **1. COMO ACIONAR O TOYOTA ASSISTÊNCIA 24 HORAS**

Para assistência no Brasil ligar gratuitamente para o Toyota Assistência 24 horas através do 0800-703 02 06.

Para assistência na Argentina, Paraguai, Uruguai e Chile contatar a telefonista internacional e solicitar “cobro revertido” (chamada a cobrar) e informar o número (5511) 4331-5199.

Tenha à mão os seguintes dados:

1. Número do chassi (VIN) de veículo;
2. Nome completo e endereço do proprietário;
3. Telefone para contato;
4. Localização precisa do veículo (rua, bairro, cidade);
5. Quilometragem do veículo;
6. Problema com o veículo.

## **2. CONDIÇÕES GERAIS**

### **2.1. VALIDADE**

O Toyota Assistência 24 horas é válido gratuitamente por 12 (doze) meses, contados a partir da data de venda constante na nota fiscal ao primeiro proprietário do veículo. Após esse período, o serviço poderá ser contratado diretamente pelo proprietário por 12 ou 24 meses adicionais.

### **2.2. PANE E ACIDENTE**

O Toyota Assistência 24 horas destina-se a assistência ao Cliente em caso de falta de combustível, pneus furados ou avariados, quebra ou perda de chaves, pane (defeito espontâneo) ou acidente (colisão, abalroamento ou capotagem) que impeçam a locomoção do veículo por seus próprios meios.

## **3. SERVIÇOS**

O tipo de atendimento será selecionado de acordo com as condições da ocorrência, podendo variar desde o atendimento no local até a remoção do veículo, solicitação de veículo reserva, transporte alternativo para retorno ou continuação de viagem, ou ainda, hospedagem.

Os serviços prestados não cobrem despesas de reparo e/ou substituição dos componentes por novos, caso o veículo esteja fora das condições de garantia (Veja o Livrete de Garantia), bem como despesas com combustível, lubrificantes e fluidos.

A seguir encontra-se a explicação de cada situação.

### **3.1. FALTA DE COMBUSTÍVEL (PANE SECA)**

Na ocorrência de pane por falta de combustível o Toyota Assistência 24 Horas enviará um reboque ou transporte ao local do evento para conduzir o veículo até o posto de abastecimento mais próximo.

O cliente será responsável por eventuais multas ou penalidades aplicadas à ele decorrente da falta de combustível.

### **3.2. BATERIA**

Na ocorrência de pane por falta de carga na bateria, o Toyota Assistência 24 horas enviará gratuitamente um socorro para atendimento no local para que seja realizada a partida auxiliada no veículo.

Assim que possível, o Cliente deverá levar o veículo a uma concessionária Toyota para que o sistema elétrico seja verificado e a bateria substituída, se necessário.

Valorize seu patrimônio, use somente peças e serviços genuínos Toyota.

### **3.3. TROCA DE PNEU**

Para os casos de pneus furados ou quebra de roda, o Toyota Assistência 24 horas enviará um socorro para efetuar a substituição pelo estepe do veículo.

Assim que possível, o veículo deve ser levado a uma concessionária Toyota para que seja verificada a condição do pneu e da roda, bem como alinhamento e balanceamento das rodas do veículo.

Valorize seu patrimônio, use somente peças e serviços genuínos Toyota.

### **3.4. PERDA OU QUEBRA DA CHAVE DO VEÍCULO**

Ocorrendo perda, quebra da chave do veículo ou trancamento de veículo com a chave em seu interior, o Toyota Assistência 24 horas enviará um socorro para abertura da porta do veículo caso a chave esteja trancada no interior do veículo.

Esse serviço será fornecido somente para veículos de chave convencional, ou seja, que não sejam necessários equipamentos especiais, códigos eletrônicos, chips ou similares para abertura do veículo.

Poderá ser disponibilizado um taxi (ida e volta) pra retirada da chave reserva na residência do cliente, desde que esteja dentro de um raio de 50km contados do local do evento até a residência e somente se autorizado pelo cliente.

Caso seja necessária a confecção de uma nova chave, deverá ser realizada exclusivamente em uma concessionária, e o respectivo custo será de responsabilidade do Cliente.

O cliente deverá apresentar documentos que comprovem a propriedade do veículo e o documento pessoal com foto, para realização do serviço.

### **3.5. REBOQUE / TRANSPORTE DO VEÍCULO PARA UMA CONCESSIONÁRIA TOYOTA**

Na ocorrência de pane ou acidente o Toyota Assistência 24 horas providenciará o reboque ou o transporte do veículo até a concessionária mais próxima.

Os serviços de reboque ou transporte para veículos que estejam transportando carga, somente serão prestados após a retirada da carga pelo Cliente ou por outra pessoa por ele designada. O Toyota Assistência 24 horas não transportará qualquer tipo de carga tampouco será responsável pela segurança da carga não retirada.

Caso a necessidade de utilização do reboque ou do transporte ocorrer em feriados, finais de semana ou após o horário comercial, o veículo assistido será rebocado/transportado até um local seguro e será removido para a concessionária mais próxima no próximo dia útil.

O serviço de reboque será oferecido uma única vez por evento.

A utilização do Toyota Assistência 24 horas é muito importante, pois somente ela garante que o veículo seja levado a uma concessionária para reparo. Isso assegura a qualidade do reparo, que será realizado por profissionais treinados pela própria Toyota e com peças genuínas Toyota. Assim, é certificada para a sua tranquilidade, a manutenção da garantia do veículo.

Caso o serviço de reboque seja utilizado, o cliente poderá contar com os seguintes serviços adicionais:

#### **3.5.1. CARRO RESERVA**

Em caso de pane ou acidente com tempo de reparo superior a 24 (vinte e quatro) horas, o Cliente terá direito a um carro reserva, desde que o veículo tenha sido rebocado ou transportado inicialmente pelo Toyota Assistência 24 horas para uma Concessionária Toyota.

O Toyota Assistência 24 horas locará para o Cliente um veículo modelo 1.6 ou 1.8, se possível com ar-condicionado, direção hidráulica e transmissão manual, por um período máximo de 4 (quatro) dias consecutivos, a partir da data de retirada do veículo locado e arcará com os valores de diárias e de proteção contra danos do veículo locado (com franquia a cargo do usuário).

Exclusivamente para veículos modelo Etios, será fornecido este serviço nas mesmas condições descritas acima, observando que o veículo a ser locado deverá ser modelo 1.4 ou 1.6 com ar condicionado, direção hidráulica e transmissão manual.

O Cliente será responsável pela apresentação de cartão de crédito e/ou cheque caução como garantia e por despesas decorrentes do uso do veículo locado, tais como combustível, pedágio, franquia em caso de acidente e/ ou avaria, diárias excedentes, quilometragem excedente sobre eventuais limites estipulados pela empresa locadora, multas, horas adicionais de locação, eventuais despesas de devolução, bem como pela contratação de seguros adicionais oferecidos pela respectiva locadora de acordo com os procedimentos desta.

O Cliente também será responsável por quaisquer danos materiais e/ou pessoais decorrentes do mau uso ou de acidentes com os veículos locados, bem como custos adicionais e de opção do Cliente.

O Cliente está sujeito às normas e procedimentos estabelecidos pela locadora indicada, inclusive no que tange aos horários para devolução do veículo.

#### Observações:

- Este serviço não será fornecido aos veículos utilizados para fins comerciais (táxis, locadoras, frotistas).
- Caso a locação do carro reserva encerrar no final de semana ou feriado, o Cliente deverá devolver o mesmo no dia útil subsequente. Em caso de pane ou acidente ocorridos na sexta-feira após o horário comercial, sábados, domingos e feriados, o Cliente terá direito a um transporte alternativo conforme item 3.5.2.
- O Toyota Assistência 24 horas não fornecerá carro reserva blindado.
- A efetiva disponibilidade do carro reserva está subordinada ao cumprimento, pelo Cliente, das normas internacionais de locação de veículos, bem como às normas internas das respectivas locadoras.

### **3.5.2. TRANSPORTE ALTERNATIVO**

Em caso de pane ou acidente inicialmente rebocado ou transportado pelo Toyota Assistência 24 horas e constatada a impossibilidade de consertar o veículo no mesmo dia, será providenciado o retorno do Cliente até o seu local de residência (registrado no Toyota Assistência 24 horas) ou até o destino desejado, desde que o custo deste seja equivalente ao custo de transporte para o local de domicílio. Caso o custo para o local de destino seja superior, o Cliente poderá optar pela complementação do valor e seguir viagem.

O meio de transporte alternativo será escolhido em função da disponibilidade nas linhas de transporte regulares que operem no trajeto estabelecido, comprometendo-se o Toyota Assistência 24 horas em transportar o Cliente, preferencialmente, de acordo com a seguinte ordem: (I) via aérea, (II) rodoviária, (III) ferroviária, (IV) fluvial e (V) marítima. O retorno poderá incluir a combinação de mais de um dos meios de transporte mencionados, ficando a critério exclusivo do Toyota Assistência 24 horas tal combinação. O Cliente não terá direito ao serviço de transporte alternativo caso o veículo sofra pane ou acidente no seu endereço residencial.

### **3.5.3. HOSPEDAGEM**

Na impossibilidade de fornecer um meio de transporte alternativo em tempo hábil, o Toyota Assistência 24 horas arcará com o pagamento de 3 (três) diárias em hotel, preferencialmente de 5 estrelas, em sua rede credenciada mais próxima, para todos os ocupantes do veículo no momento da ocorrência de pane ou do acidente, de acordo com a disponibilidade da infraestrutura hoteleira local. Será coberta unicamente a diária do hotel, correndo as demais despesas por conta do Cliente.

### **3.5.4. RETIRADA DO VEÍCULO**

O Toyota Assistência 24 horas colocará a disposição do Cliente ou da pessoa por ele designada (através de autorização por escrito), uma passagem de ida relativa ao trecho compreendido entre seu domicílio e a respectiva concessionária, para a devida retirada do veículo. O meio de transporte utilizado obedecerá a ordem descrita no item 3.5.2. O Cliente poderá optar pelo transporte do veículo reparado para seu domicílio, por via rodoviária (transportadora), caso o valor seja equivalente ao da passagem mencionada acima. Caso o custo do transporte seja superior, o Cliente poderá optar pelo pagamento da complementação do valor (opção válida somente para território brasileiro).

### **3.5.5. TRANSMISSÃO DE MENSAGEM URGENTE**

O Toyota Assistência 24 horas, através de sua Central de Atendimento, auxiliará o Cliente na transmissão de todas as mensagens telefônicas de caráter pessoal ou profissional que se façam necessárias, dentro das localidades cobertas pelo Toyota Assistência 24 horas.

### **3.5.6. ENVIO DE MOTORISTA**

Caso o Cliente permaneça hospitalizado em decorrência de acidente, fisicamente impedido de conduzir o veículo para retorno ao domicílio, ou em caso de falecimento e não houver pessoas habilitadas para conduzir o veículo, o Toyota Assistência 24 horas colocará a disposição, desde que haja disponibilidade, um motorista profissional para conduzir o veículo, ou disponibilizará meio de transporte alternativo nos termos do item 3.5.2.



#### **4. EXCLUSÕES**

O Toyota Assistência 24 horas estará automaticamente desobrigado da prestação dos serviços de assistência nas seguintes hipóteses:

- I. Na ocorrência de casos fortuitos ou eventos de força maior, tais como: enchentes, greves, convulsões sociais, interdição dos meios ou vias de transporte, atos de vandalismo, calamidade pública, atos de terrorismo e sabotagem, ou ainda tumultos, motins, arruaças, saques, quaisquer outras perturbações de ordem pública, catástrofes e fenômenos da natureza.
- II. Na ocorrência de panes ou acidentes decorrentes da participação do Cliente em competições automobilísticas e esportes radicais oficiais ou não ou em provas preparatórias
- III. Caso o veículo se locomova por seus próprios meios, sem que tenha utilizado os serviços oferecidos pelo Toyota Assistência 24 horas e/ou sem o prévio contato com o Serviço de Assistência ao Cliente.
- IV. Caso o cliente acione o Toyota Assistência 24 horas exclusivamente para correção de defeito ou vício do veículo que seja objeto de campanha de “recall” convocada pela Toyota.
- V. Se o veículo ultrapassou o período de vigência contratual ou teve a adesão cancelada.
- VI. Se o veículo estiver em local inacessível.
- VII. Se o cliente não se identificar corretamente e não fornecer informações necessárias ao atendimento.

Adicionalmente o Toyota Assistência 24 horas não se responsabiliza por:

- I. Despesas decorrentes de reparo e/ou substituição dos componentes por novos de qualquer espécie.
- II. Objetos deixados no veículo quando reparados no local ou rebocado.
- III. Reembolso ou indenização de serviços solicitados diretamente pelo Cliente, sem a intervenção ou autorização do Toyota Assistência 24 horas.
- IV. Despesas que o Cliente teria normalmente suportado, ainda que realizadas em condições previstas neste folheto, tais como: alimentação, despesas extras de hotel e diárias, em casos de estadia anteriormente prevista no local da ocorrência da pane ou acidentes, etc.

O Toyota Assistência 24 horas reserva-se o direito de alterar os termos e as condições de utilização dos serviços aqui previstos sempre que necessário e sem aviso prévio.



# ÍNDICE

## Informações

Informações sobre como utilizar o manual

## Índice ilustrado

Índice por ilustração

### 1 Para proteção e segurança

Informações sobre os dispositivos para sua segurança e proteção do seu veículo.

### 2 Painel de instrumentos

Informações sobre os instrumentos, medidores, luzes de advertência e indicadores.

### 3 Componentes ajustáveis

Ajustes e funcionamento de dispositivos operacionais do seu veículo.

### 4 Ao dirigir

Informações sobre dirigir, estacionar e condução com segurança.

### 5 Dispositivos internos

Sistema de ar condicionado e áudio, bem como outros dispositivos internos para o conforto na condução.

### 6 Manutenção e cuidados

Limpeza e proteção do seu veículo, manutenção que você próprio poderá realizar, e informações sobre manutenção.

### 7 Quando houver problemas

O que fazer se for necessário rebocar o veículo, se um pneu furar, ou em caso de acidente.

### 8 Especificações do veículo

Informações detalhadas do veículo.

### 9 Revisões e Garantia

Informações sobre as revisões programadas e condições de garantia.

### 10 Índice

Lista alfabética das informações contidas neste manual.

**Informações**

**Para sua informação** .....xiv  
**Símbolos usados neste manual**..... xix  
**Procurando uma informação** .....xx

**Índice ilustrado**

**Índice ilustrado**

Parte externa ..... xxii  
 Parte interna ..... xxiv  
 Painel de instrumentos .... xxviii

**1 Para proteção e segurança**

**1-1. Para um uso seguro**  
 Antes de dirigir ..... 1-1-2  
 Para uma direção segura ..... 1-1-4  
 Cintos de segurança ..... 1-1-9  
 Volante de direção ..... 1-1-16  
 Airbags ..... 1-1-17  
 Sistemas de segurança para crianças ..... 1-1-26  
 Instalação de sistemas de segurança para crianças ..... 1-1-30

**1-2. Sistema de alarme**  
 Sistema do imobilizador do motor ..... 1-2-2  
 Alarme ..... 1-2-4

**2 Painel de instrumentos**

**2-1. Conjunto do painel de instrumentos**  
 Instrumentos e medidores ..... 2-1-2  
 Indicadores e luzes de advertência ..... 2-1-10  
 Mostrador multifunção ... 2-1-13

**3 Componentes ajustáveis**

**3-1. Informações sobre a chave**  
 Chaves ..... 3-1-2

**3-2. Abrir, fechar e travar as portas**  
 Controle remoto ..... 3-2-2  
 Portas laterais ..... 3-2-6  
 Porta traseira ..... 3-2-9

**3-3. Componentes ajustáveis (bancos, espelhos, volante de direção)**  
 Bancos dianteiros ..... 3-3-2  
 Bancos traseiros ..... 3-3-3  
 Apoios de cabeça ..... 3-3-5

**3-4. Abrir e fechar os vidros**  
 Vidros elétricos ..... 3-4-2

**3-5. Reabastecimento**  
 Abrir a tampa do tanque de combustível ..... 3-5-2

## 4 Ao dirigir

### 4-1. Procedimentos para dirigir

Dirigir o veículo .....	4-1-2
Chave de ignição .....	4-1-15
Transmissão automática .....	4-1-18
Transmissão manual .....	4-1-21
Sinalizador de direção ...	4-1-24
Freio de estacionamento .....	4-1-25
Buzina .....	4-1-26

### 4-2. Operação dos faróis e limpadores

Faróis .....	4-2-2
Faróis de neblina .....	4-2-4
Limpador e lavador do para-brisa .....	4-2-5
Limpador e lavador do vidro traseiro .....	4-2-7

### 4-3. Uso de outros sistemas de condução

Controle de cruzeiro .....	4-3-2
Sistemas de suporte à condução .....	4-3-6

### 4-4. Informações sobre a condução

Carga e bagagem .....	4-4-2
Rebocamento de trailer/reboque .....	4-4-5

## 5 Dispositivos internos

### 5-1. Uso do sistema do ar condicionado e desembaçador

Sistema do ar condicionado .....	5-1-2
Desembaçador do vidro traseiro .....	5-1-8

### 5-2. Uso do sistema de áudio

Tipos de sistemas de áudio* .....	5-2-2
Uso do rádio .....	5-2-4
Uso do CD player .....	5-2-6
Execução de discos MP3 e WMA .....	5-2-11
Conexão de iPod .....	5-2-18
Conexão de memória USB .....	5-2-25
Uso ideal do sistema de áudio .....	5-2-32
Uso da entrada AUX .....	5-2-34
Uso dos interruptores de áudio no volante de direção* .....	5-2-35
Áudio/telefone Bluetooth® .....	5-2-38
Uso do telefone/áudio Bluetooth® .....	5-2-41
Operação de um áudio player portátil® .....	5-2-46
Fazer uma chamada .....	5-2-48
Uso do menu "SETUP" (menu "Bluetooth*") .....	5-2-53
Uso do menu "SETUP" (menu "PHONE") .....	5-2-60

<b>5-3. Uso da luz interna</b>	
Luz interna .....	5-3-2
• Luz interna .....	5-3-2
<b>5-4. Uso dos compartimentos de estocagem</b>	
Lista de compartimentos de estocagem .....	5-4-2
• Porta-luvas .....	5-4-3
• Porta-copos .....	5-4-5
• Porta-garrafas .....	5-4-7
<b>5-5. Outros dispositivos internos</b>	
Para-sóis .....	5-5-2
Espelhos do para-sol .....	5-5-3
Saída de energia .....	5-5-4
Descansa-braço .....	5-5-5
Dispositivos no compartimento de bagagem .....	5-5-6

## 6 Manutenção e cuidados

<b>6-1. Manutenção e cuidados</b>	
Limpeza e proteção externa do veículo .....	6-1-2
Limpeza e proteção interna do veículo .....	6-1-5
<b>6-2. Manutenção que você mesmo poderá fazer</b>	
Precauções quanto aos serviços que você mesmo poderá fazer .....	6-2-2
Capô do motor .....	6-2-6

Compartimento do motor .	6-2-8
Pneus .....	6-2-23
Pressão de inflagem dos pneus .....	6-2-26
Rodas .....	6-2-28
Filtro do ar condicionado .....	6-2-30
Bateria do controle remoto da chave .....	6-2-32
Verificação e substituição de fusíveis .....	6-2-35
Lâmpadas .....	6-2-43

## 7 Quando houver problemas

<b>7-1. Informações essenciais</b>	
Sinalizadores de emergência .....	7-1-2
Se for necessário rebocar o seu veículo .....	7-1-3
Se você achar que há algo errado .....	7-1-10
Extintor de incêndio .....	7-1-11
<b>7-2. Etapas em caso de emergência</b>	
Se uma luz de advertência acender ou se um alarme soar .....	7-2-2
Se uma mensagem de advertência for apresentada .....	7-2-7
Se um pneu estiver furado .....	7-2-10
Se não houver partida do motor .....	7-2-19

Se não for possível mover a alavanca de mudança de marcha da posição P (veículos com transmissão automática) .....	7-2-20
Se você perder as chaves .....	7-2-21
Quando a bateria estiver descarregada .....	7-2-22
Em caso de superaquecimento do veículo.....	7-2-26
Se o veículo atolar .....	7-2-30
Se for necessário parar o veículo em uma emergência.....	7-2-31

## 8 Especificações do veículo

### 8-1. Especificações

Dados de manutenção (combustível, nível de óleo, etc.) .....	8-1-2
Informações sobre o combustível .....	8-1-14
Limites máximos de ruído e emissões.....	8-1-15

## 9 Revisões e Garantia

### 9-1. Manutenção

Requisitos de manutenção .....	9-1-2
Manutenção programada .....	9-1-6

### 9-2. Garantia

Prefácio .....	9-2-2
Garantia dos veículos Toyota .....	9-2-3
Como obter assistência técnica .....	9-2-10
Blindagem de veículos ...	9-2-13
Garantia de peças genuínas de reposição Toyota .....	9-2-14
Garantia de acessórios genuínos Toyota .....	9-2-15
Informações importantes	9-2-16
Assegure a correta manutenção do seu veículo Toyota .....	9-2-17
Plano de manutenção ....	9-2-18

## Índice

Lista de abreviações .....	10-1-2
----------------------------	--------

Índice alfabético .....	10-2-2
-------------------------	--------

O que fazer se .....	10-3-2
----------------------	--------

## Para sua informação

### **Manual do Proprietário Principal**

Este manual contém explicações sobre todos os equipamentos, inclusive opcionais. Portanto, você poderá encontrar algumas explicações para equipamentos não instalados no seu veículo.

Todas as especificações fornecidas neste manual são atuais na época da publicação. Entretanto, devido à política da Toyota de melhoria contínua do produto, nos reservamos o direito de fazer alterações a qualquer momento sem notificação.

Conforme as especificações, o veículo detalhado na ilustração poderá ser diferente do seu veículo em termos de equipamentos, em razão do modelo adquirido.

### **Acessórios, peças de reposição e modificação do seu Toyota**

Atualmente o mercado disponibiliza uma ampla variedade de peças de reposição e acessórios não genuínos para veículos Toyota. O uso destas peças de reposição e acessórios não genuínos Toyota poderá afetar adversamente a segurança do seu veículo, embora tais produtos possam ser aprovados por determinadas autoridades no seu país. A Toyota, portanto não será responsável pela qualidade ou garantia de peças de reposição e acessórios que não sejam produtos genuínos Toyota ou homologados pela Toyota, nem qualquer substituição ou instalação relacionada a tais peças.

Este veículo não deverá ser modificado com produtos não genuínos Toyota. A modificação com produtos não genuínos Toyota poderá afetar o desempenho, segurança ou durabilidade do veículo e poderá ainda violar a legislação oficial. Além disso, os danos ou problemas referentes a desempenho resultantes da modificação poderão não ser cobertos pela garantia.



## **Instalação de um sistema de transmissão RF**

A instalação de um sistema de transmissão RF no seu veículo poderá interferir nos sistemas eletrônicos como:

- Sistema de injeção de combustível multiport/sistema de injeção de combustível multiport sequencial
- Sistema de freio antiblocante
- Sistema de airbag
- Sistema do pré-tensionador do cinto de segurança

Consulte uma Concessionária Autorizada Toyota sobre medidas preventivas ou instruções especiais relacionadas à instalação de um sistema de transmissão RF.

Informações adicionais sobre bandas de frequência, níveis de potência, posições da antena e disposições de instalação para transmissores RF (radio-frequência), estão disponíveis na Concessionária Autorizada Toyota.

## **Gravações de dados do veículo**

Seu Toyota está equipado com vários computadores sofisticados que irão gravar alguns dados, tais como:

- Rotação do motor
- Status do acelerador
- Status dos freios
- Velocidade do veículo

Os dados gravados variam conforme a versão do veículo e opcionais equipados. Além disso, esses computadores não gravam conversas, sons ou imagens.

- Utilização dos dados

A Toyota poderá utilizar os dados gravados nestes computadores para diagnosticar impropriedades, realizar pesquisas e desenvolvimento, e melhorar a qualidade.

A Toyota não divulgará os dados gravados a terceiros, exceto:

- Com o consentimento do proprietário do veículo ou com o consentimento do locatário se o veículo for locado
- Em resposta a um pedido oficial por parte da polícia, um tribunal ou uma agência governamental
- Para uso da Toyota em um processo judicial
- Para fins de pesquisa onde os dados não estão vinculados a um determinado veículo ou proprietário do veículo

### **Gravador de dados de eventos**

Seu veículo está equipado com computadores que monitoram e controlam determinados aspectos do veículo. Estes computadores ajudam na condução e manutenção do desempenho ideal do veículo.

Além de armazenar dados úteis para o diagnóstico de falhas, há um gravador de dados eventuais (EDR) que registra os dados em situações de colisão ou de quase colisão, como por exemplo, a deflagração de um airbag ou impacto com um obstáculo na pista. Entretanto, os dados podem não ser gravados dependendo da gravidade e tipo de colisão.

O conjunto do sensor do sistema de airbag contém o EDR. Em uma situação de colisão ou de quase colisão, como por exemplo, a deflagração de um airbag ou impacto com um obstáculo na pista, este dispositivo pode gravar as seguintes informações:

- Dados operacionais do sistema de airbag
- Dados de diagnóstico do sistema de airbag

As informações acima deverão ser utilizadas para melhorar o desempenho do veículo quanto à segurança. Diferentemente dos gravadores de dados gerais, o EDR não grava dados sonoros, como por exemplo, conversas entre os passageiros.

### ● Divulgação dos dados do EDR

A Toyota não divulgará os dados gravados no EDR a terceiros, exceto quando:

- For obtido um acordo com o proprietário do veículo (ou com a locadora, caso o veículo seja alugado)
- Em resposta a um pedido oficial por parte da polícia, um tribunal ou uma agência governamental
- Caso necessário, para uso como defesa para a Toyota em caso de uma ação judicial

Entretanto, se necessário, a Toyota poderá:

- Utilizar os dados para pesquisa quanto ao desempenho de segurança do veículo Toyota
- Divulgar os dados a terceiros para fins de pesquisa, sem divulgar detalhes sobre o proprietário do veículo e apenas quando for considerado necessário
- Divulgar dados resumidos e apagados sobre as informações de identificação do veículo a organizações fora da Toyota para fins de pesquisa

## **Inutilização do seu Toyota**

Os dispositivos dos sistemas de airbag e do pré-tensionador do cinto de segurança no seu Toyota contêm produtos químicos explosivos. A inutilização do veículo com os airbags e pré-tensionadores dos cintos de segurança no estado genuíno, poderá resultar em acidente, como por exemplo incêndio. Providencie a remoção e inutilização dos sistemas de airbag e do pré-tensionador do cinto de segurança em uma oficina de serviço qualificada ou na Concessionária Autorizada Toyota, antes de sucatear o seu veículo.

## ATENÇÃO

### ■ Precauções gerais enquanto dirigir

Dirigir sob o efeito de álcool ou medicamentos: Jamais dirija o seu veículo sob o efeito de bebidas alcoólicas ou medicamentos que possam prejudicar a sua capacidade de dirigir o veículo. O álcool e determinados medicamentos retardam o tempo de reação, impedem o raciocínio e reduzem a coordenação, o que poderá resultar em acidente com ferimentos graves ou fatais para você, os ocupantes do veículo ou outros.

Direção defensiva: Sempre dirija defensivamente. Antecipe os erros que outros motoristas ou pedestres possam cometer e esteja sempre pronto para evitar acidentes.

Distrações do motorista: Mantenha sempre o máximo de atenção ao dirigir. Qualquer distração para o motorista, como ajuste de controles, conversa ao telefone celular ou leitura poderá resultar em uma colisão fatal ou ferimentos graves a você, ocupantes do seu veículo ou outros.

### ■ Precauções gerais sobre a segurança de crianças

Jamais deixe crianças desacompanhadas no veículo, e jamais permita que crianças segurem ou usem a chave.

Crianças desacompanhadas poderão acionar o veículo ou posicionar a transmissão em neutro. Poderá ser fatal para as crianças brincar com os vidros ou outros dispositivos do veículo desacompanhadas de um adulto. Além disso, o aquecimento ou as temperaturas extremamente baixas no interior do veículo também poderão ser fatais para crianças.

## Símbolos usados neste manual

### Atenção e Notas

#### ATENÇÃO

Esta é uma advertência sobre alguma condição que poderá causar riscos pessoais, se negligenciada. Informa o que deve ou não ser feito para reduzir os riscos para você e para outras pessoas.

#### NOTA

Esta é uma advertência sobre alguma condição que poderá causar riscos ao seu veículo, se negligenciada. Informa o que deve ou não ser feito para evitar e reduzir o risco de danos ao seu Toyota ou aos equipamentos.

### Símbolos usados nas ilustrações



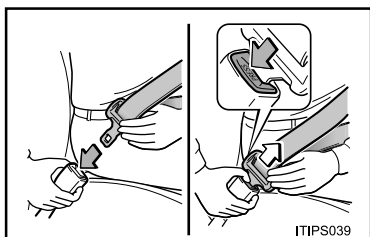

#### Símbolo de segurança

Neste manual, você também encontrará o símbolo de um círculo com uma barra. Isto significa: “Não”, “Não faça isto”, ou “Não deixe isto acontecer”.



#### Setas que indicam operações

-  Indica a ação (empurrar, girar, etc.) utilizada para acionar interruptores e outros dispositivos.
-  Indica o resultado de uma operação (por exemplo, destravamento do cinto de segurança).

# Procurando uma informação

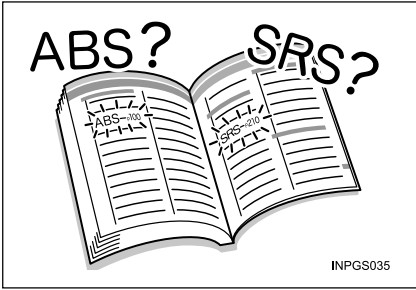

## ■ Busca pelo nome

- Índice alfabético ..... 9-2-2



## ■ Busca pela posição de instalação

- Índice ilustrado ..... xx

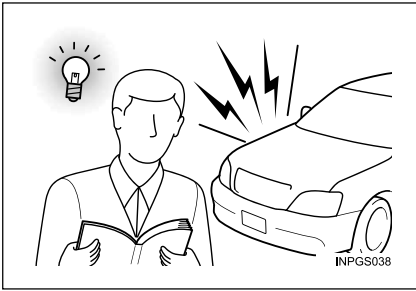

## ■ Busca pelo sintoma ou ruído

- O que fazer se ...  
(Diagnóstico de falhas) ... 9-3-2

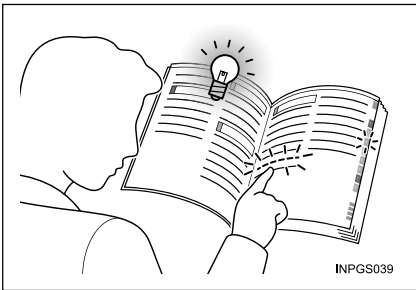

## ■ Busca pelo título

- Índice ..... viii

## Código do modelo

Verifique o código do modelo para identificar qual é o seu veículo.

**NGK12L – AH  SGG**  
**1**

- 1** Transmissão  
F: Manual  
P: Automática

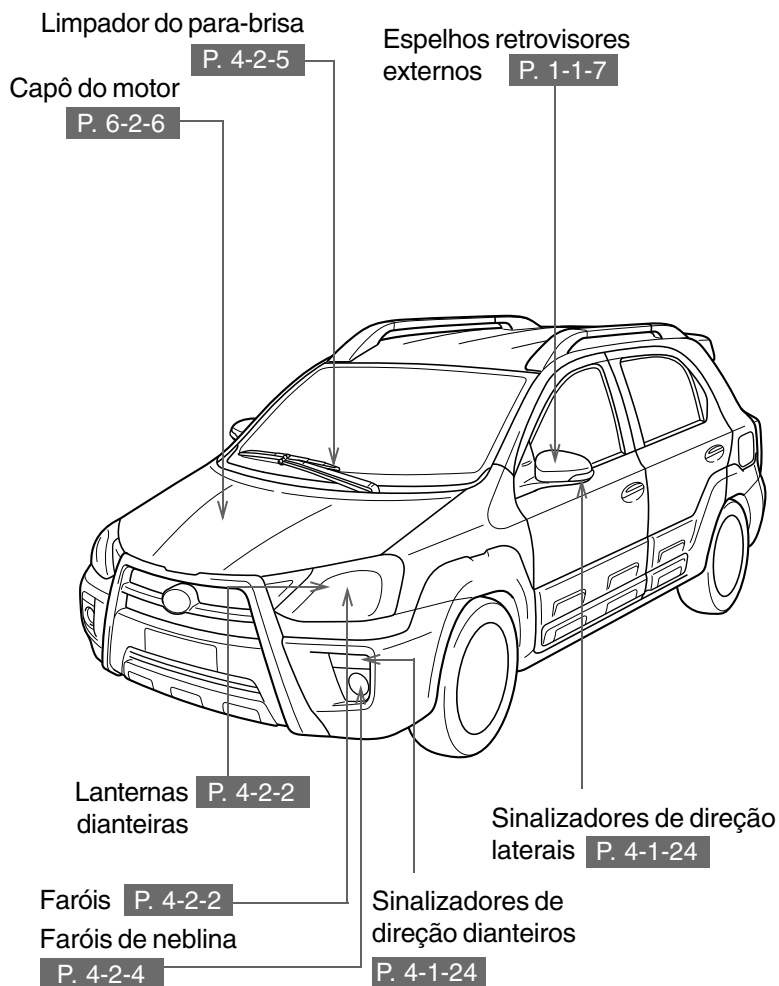



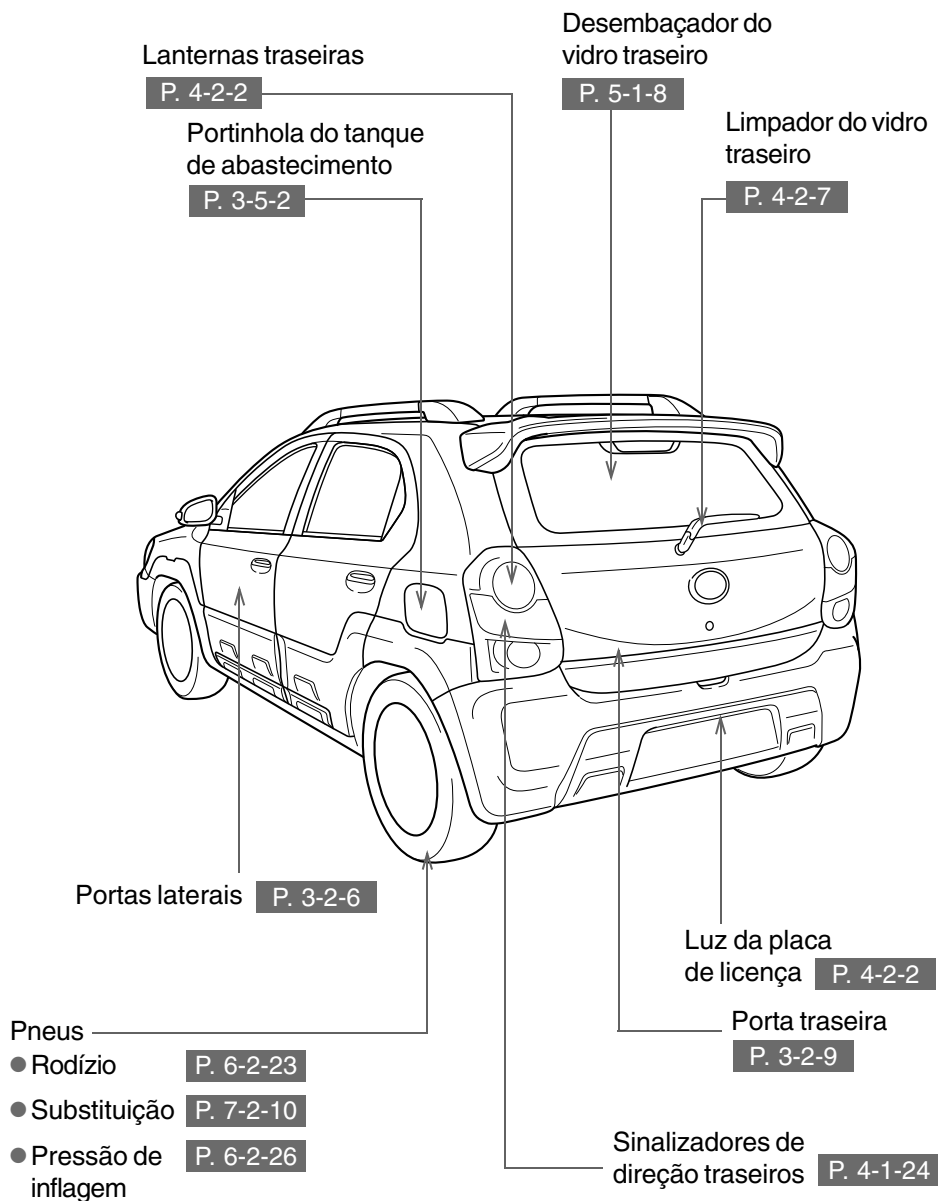

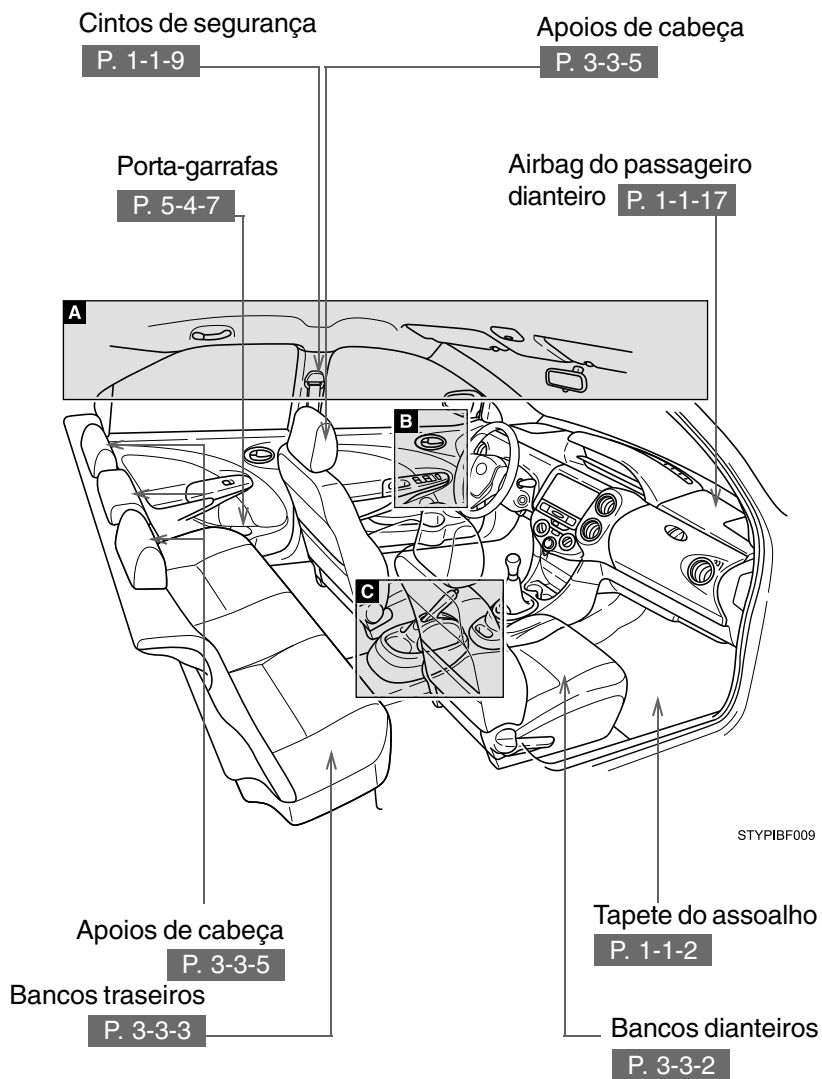

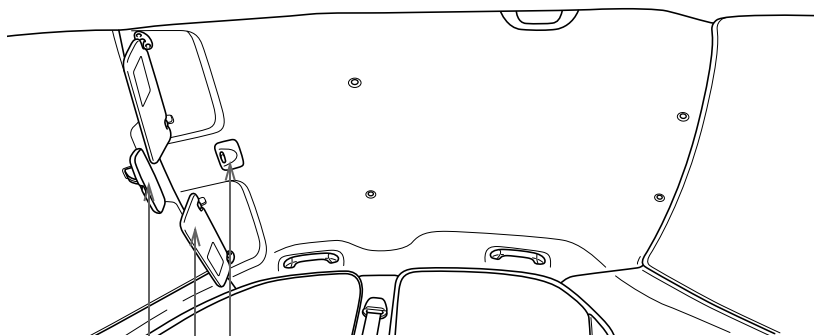
**A**

ITIPS080

Luz interna P. 5-3-2

Para-sóis\*\* P. 5-5-2

Espelhos do para-sol P. 5-5-3

Espelho retrovisor  
interno antiofuscante P. 1-1-6

\*: Se equipado

\*\***: JAMAIS** utilize um sistema de segurança para crianças, em frente a um banco protegido por um AIRBAG ATIVADO; poderão ocorrer FERIMENTOS GRAVES ou FATAIS à criança.



**B**

Botão interno de travamento das portas

P. 3-2-6

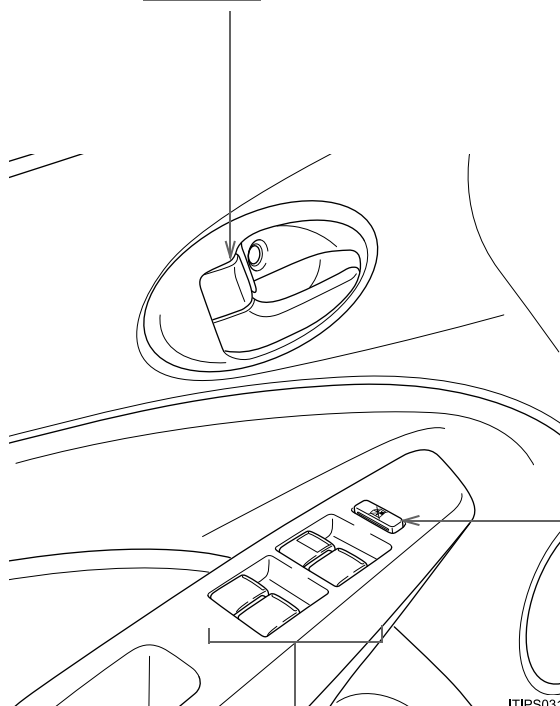

Interruptor de travamento do vidro

P. 3-4-2

Interruptores do vidro elétrico

P. 3-4-2

ITIPS031

**C**

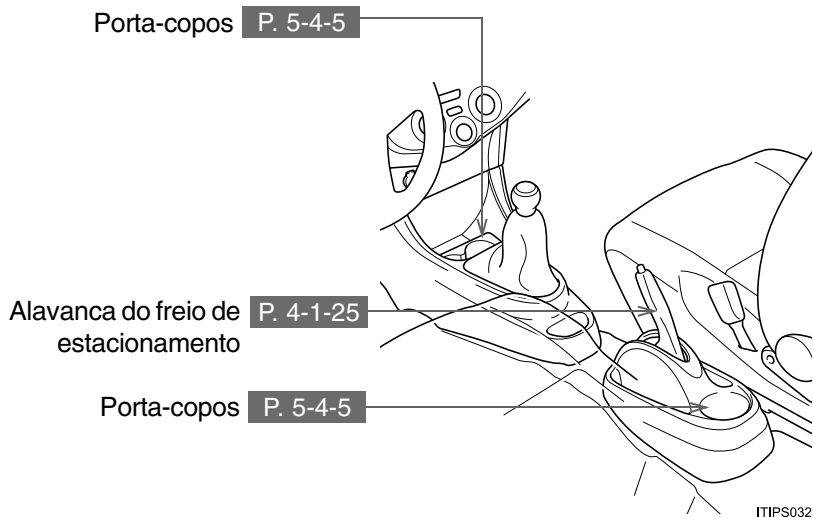

Airbag do motorista P. 1-1-17  
 Buzina P. 4-1-26

Instrumentos e medidores

P. 2-1-2

Mostrador multifunção

P. 2-1-2

Porta-luvas

P. 5-4-3

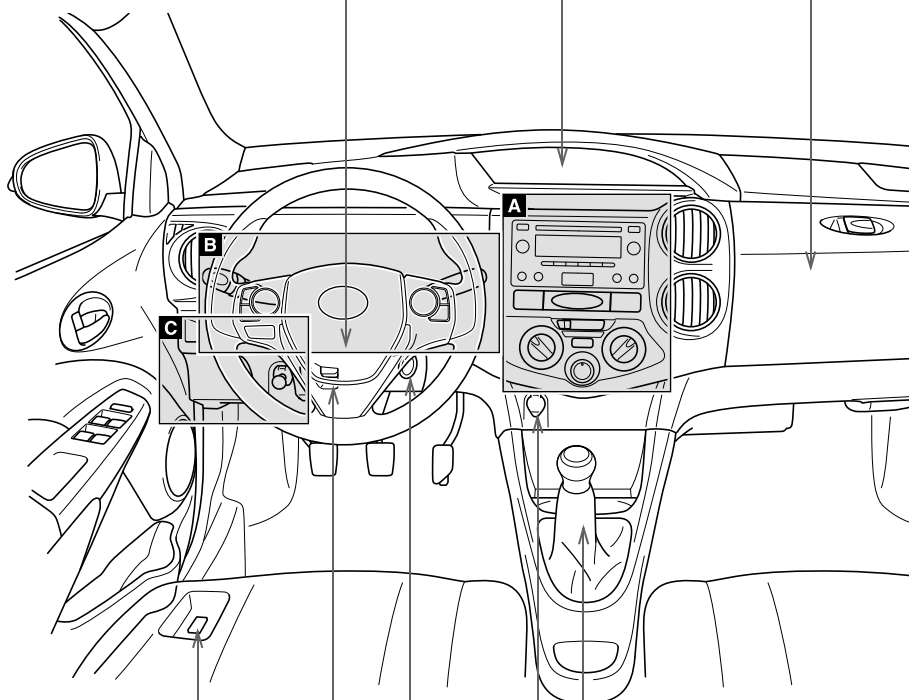

Dispositivo de abertura da portinhola do tanque de abastecimento

P. 3-5-2

Chave de ignição

P. 4-1-15

Alavanca de destravamento do volante regulável

P. 1-1-16

Alavanca de mudança de marcha

P. 4-1-21

Saída de energia

P. 5-5-4

STYPIBF010

\*: Se equipado

**A**

Sistema de áudio P. 5-2-2

Interruptor do  
sinalizador de  
emergência

P. 7-1-2

Interruptor do  
desembaçador do  
vidro traseiro

P. 5-1-8

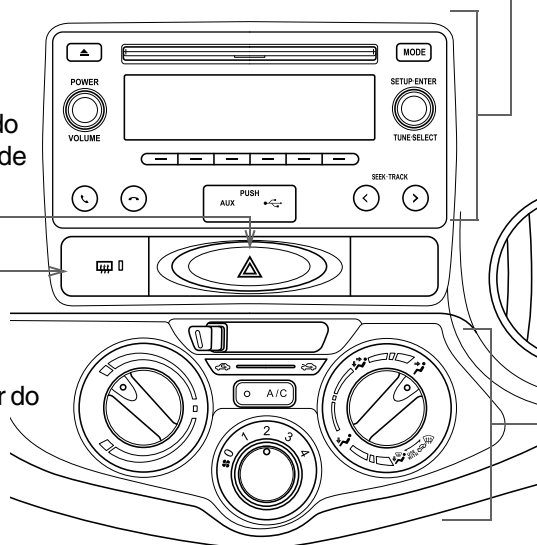

STYPIBF012

Sistema do ar  
condicionado

P. 5-1-2

**B**

Faróis **P. 4-2-2**

Alavanca do sinalizador de direção **P. 4-1-24**

Interruptor do farol de neblina **P. 4-2-4**

Interruptor do limpador e lavador do para-brisa **P. 4-2-5**

Interruptor do limpador e lavador do vidro traseiro **P. 4-2-7**

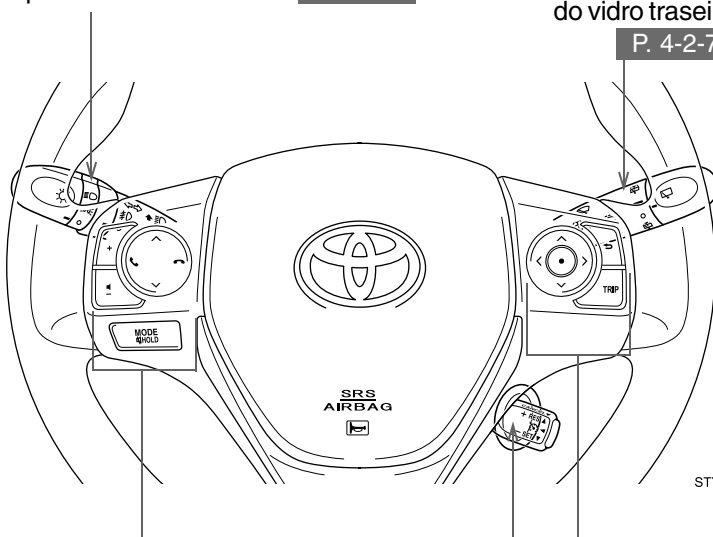

Interruptores do controle de áudio **P. 5-2-35**

Interruptores de controle dos instrumentos **P. 4-1-13**

Interruptor do controle de cruzeiro **P. 4-3-2**



C

Interruptores dos espelhos retrovisores externos\*

P. 1-1-7

Interruptor de travamento da porta

P. 1-1-7

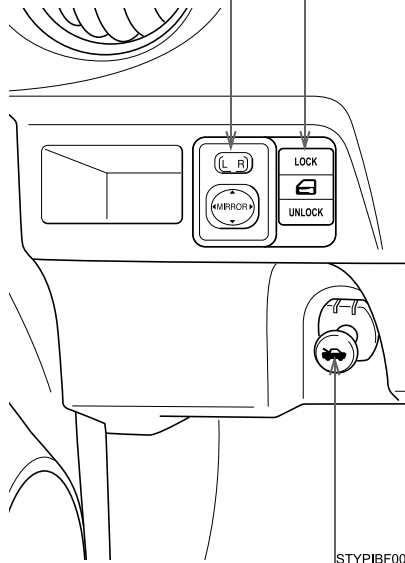

Botão de destravamento do capô do motor P. 6-2-6

\*: Se equipado



**1-1. Para um uso seguro**

Antes de dirigir .....	1-1-2
Para uma direção segura .....	1-1-4
Cintos de segurança .....	1-1-9
Volante de direção .....	1-1-16
Airbags .....	1-1-17
Sistemas de segurança para crianças .....	1-1-26
Instalação de sistemas de segurança para crianças .....	1-1-30

**1-2. Sistema de alarme**

Sistema do imobilizador do motor .....	1-2-2
Alarme .....	1-2-4



**Seção 1-1**  
**Para um uso seguro**

- Antes de dirigir
- Para uma direção segura
- Cintos de segurança
- Volante de direção
- Airbags
- Sistemas de segurança para crianças
- Instalação de sistemas de segurança para crianças

## Antes de dirigir

### Tapete do assoalho

Para evitar a possibilidade de interferência entre o tapete e os pedais do acelerador, freio e embreagem, o conjunto de tapetes genuínos Toyota possui um sistema de fixação com presilhas para o tapete do motorista.

Utilize somente tapetes genuínos Toyota projetados especificamente para o seu veículo.

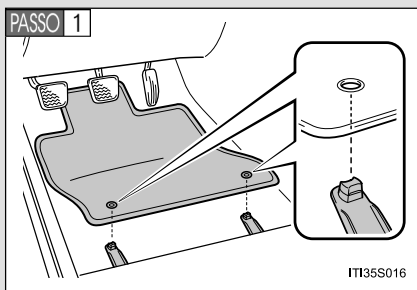

Introduza as presilhas de fixação nos olhais do tapete do assoalho.

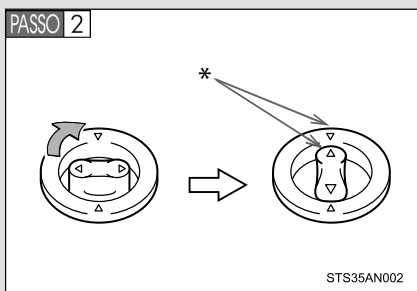

Gire a trava superior de cada presilha de fixação para fixar os tapetes na posição.

\*: Sempre alinhe as marcas “Δ”.

O formato das presilhas de fixação pode ser diferente do indicado na ilustração.

**⚠ ATENÇÃO**

Observe as precauções abaixo.

A negligência fará com que o tapete do lado do motorista deslize, possivelmente interferindo no movimento dos pedais durante a condução. Isto poderá resultar em alta velocidade inesperada ou dificultar a frenagem do veículo. Isto poderá ocasionar um acidente, resultando em ferimentos graves ou fatais.

**■ Ao instalar o tapete do motorista**

- Não use tapetes projetados para outros modelos ou veículos com ano-modelo diferente, mesmo que sejam tapetes genuínos Toyota.
- Use somente os tapetes projetados para o lado do motorista.
- Sempre instale o tapete firmemente, usando as presilhas de fixação existentes.
- Não utilize dois ou mais tapetes sobrepostos.
- Não coloque o tapete de cabeça para baixo ou com as extremidades invertidas.

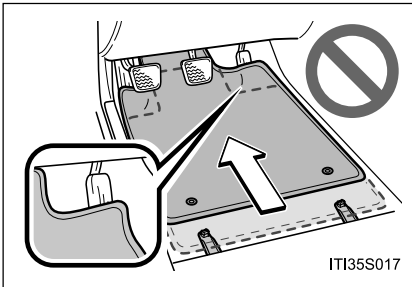
**■ Antes de dirigir**

- Verifique se o tapete está firmemente fixado na posição correta com todas as presilhas de fixação fornecidas. Seja especialmente cuidadoso ao efetuar esta verificação após a limpeza do assoalho.
- Com o motor desligado e a alavanca de mudança de marcha na posição P (transmissão automática) ou N (transmissão manual), pressione completamente cada pedal até o final do curso para certificar-se de que não haja interferências com o tapete.

### Postura correta para dirigir

Mantenha a postura correta para dirigir, conforme segue:

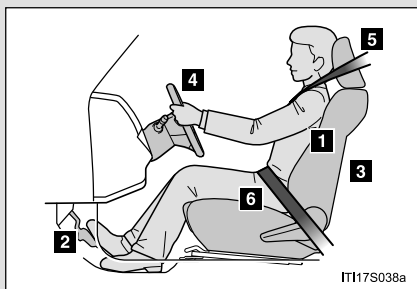

- 1** Sente-se em posição ereta acondicionando o corpo o mais próximo do banco. (→P. 3-3-2)
- 2** Ajuste a posição do banco para frente ou para trás para garantir que será possível alcançar e pressionar os pedais com facilidade conforme necessário. (→P. 3-3-2)
- 3** Ajuste o encosto do banco de modo que seja possível usar os controles com facilidade. (→P. 3-3-2)
- 4** Ajuste a posição de inclinação do volante de direção de modo que o airbag esteja voltado para o seu tórax. (→P. 1-1-16)
- 5** Trave o apoio de cabeça de modo que o centro do apoio de cabeça esteja próximo da parte mais alta das suas orelhas. (→P. 3-3-5)
- 6** Use o cinto de segurança corretamente. (→P. 1-1-9)



### ATENÇÃO

#### ■ Durante a condução

- Não ajuste a posição do banco do motorista enquanto estiver dirigindo. Isto poderá fazer com que o motorista perca o controle do veículo.
- Não coloque uma almofada entre o motorista ou passageiro e o encosto do banco.

Uma almofada poderá impedir a postura correta, e reduzir a efetividade do cinto de segurança e do apoio de cabeça, aumentando o risco de ferimentos graves ou fatais ao motorista ou ao passageiro.

- Não coloque nenhum objeto sob os bancos dianteiros.

Objetos posicionados sob os bancos dianteiros poderão obstruir os trilhos do banco e impedir o travamento do banco. Isto poderá causar um acidente, resultando em ferimentos graves ou fatais. O mecanismo de ajuste também poderá ser danificado.

#### ■ Ajuste da posição do banco

- Esteja atento ao ajustar a posição do banco para garantir que os demais passageiros não serão feridos pelo movimento do banco.
- Para evitar ferimentos, não coloque as mãos sob o banco ou próximo de componentes móveis.

Os dedos ou mãos poderão ser presos no mecanismo do banco.

### Espelho retrovisor interno antiofuscante

A posição do espelho retrovisor pode ser ajustada para permitir confirmação suficiente da visão traseira, de acordo com a posição do banco do motorista.

### Função antiofuscante

A luz refletida dos faróis dos veículos que estiverem atrás do seu veículo pode ser reduzida, acionando-se a alavanca.

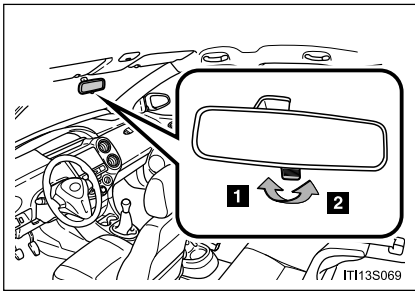

- 1 Posição normal
- 2 Posição antiofuscante

### ATENÇÃO

#### ■ Cuidados durante a condução

Não ajuste a posição do espelho enquanto estiver dirigindo.

A negligência poderá resultar em perda do controle do veículo e acidentes, resultando em ferimentos graves ou fatais.

**Espelhos retrovisores externos**

O ângulo do espelho poderá ser ajustado usando-se o interruptor.

**Ajuste elétrico**

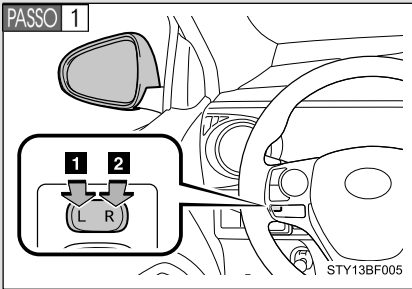

Para seleccionar um espelho a ser ajustado, pressione o interruptor.

- 1** Esquerdo
- 2** Direito

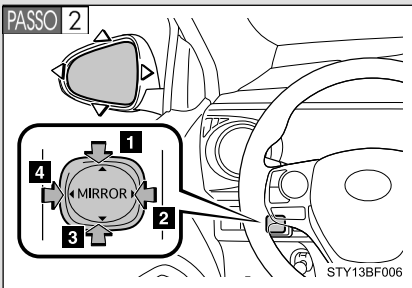

Para ajustar o espelho, pressione o interruptor.

- 1** Para cima
- 2** Direito
- 3** Para baixo
- 4** Esquerdo

### Dobrar os espelhos

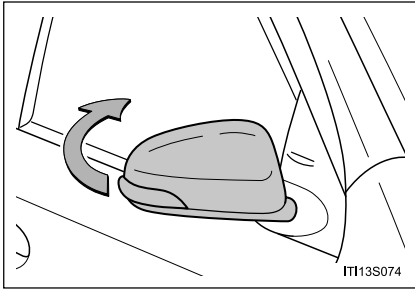

Puxe o espelho no sentido da extremidade traseira do veículo.

#### ■ O ângulo do espelho pode ser ajustado quando

A chave de ignição estiver posicionada em “ACC” ou “ON”.

### ⚠ ATENÇÃO

#### ■ Ao dirigir o veículo

Observe as precauções abaixo durante a condução do veículo.

A negligência poderá resultar em perda do controle do veículo e acidentes, resultando em ferimentos graves ou fatais.

- Não ajuste os espelhos durante a condução.
- Não dirija com os espelhos dobrados.
- Os espelhos tanto no lado do motorista quanto do passageiro devem ser distendidos e devidamente ajustados antes da condução do veículo.

#### ■ Quando um espelho estiver se movendo

Para evitar ferimentos pessoais e impropriedade do espelho, seja cauteloso para que sua mão não fique presa pelo espelho em movimento.

## Cintos de segurança

Certifique-se de que todos os ocupantes usem os cintos de segurança antes de dirigir o veículo.

### ■ Uso correto dos cintos de segurança

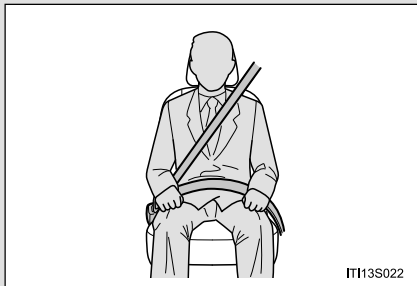

- Distenda o cinto diagonal de modo que esteja totalmente sobre o ombro, mas não faça contato no pescoço ou deslize sobre o ombro.
- Posicione o cinto abdominal o mais baixo possível sobre os quadris.
- Ajuste a posição do encosto do banco. Sente-se em posição ereta e de forma correta, conforme informações do item “Postura Correta para Dirigir” na página 1-1-4.
- Não torça o cinto de segurança. Cintos torcidos podem romper em casos de acidentes, deixando o ocupante sem proteção.

### ■ Travamento e destravamento do cinto de segurança

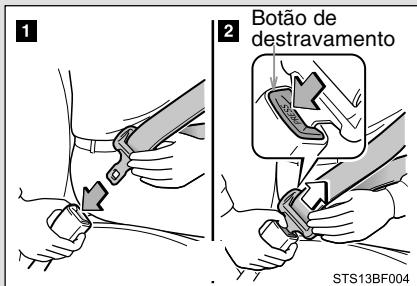

- 1** Para travar o cinto, pressione a lingueta na fivela até ouvir um “click”.
- 2** Para destravar o cinto, pressione o botão de destravamento.

## 1-1. Para um uso seguro

### Travamento do cinto de segurança

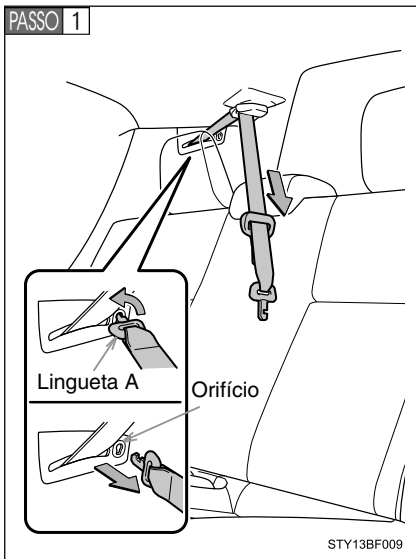

Gire a lingueta A e a seguir remova-a do orifício, conforme indicado na ilustração.

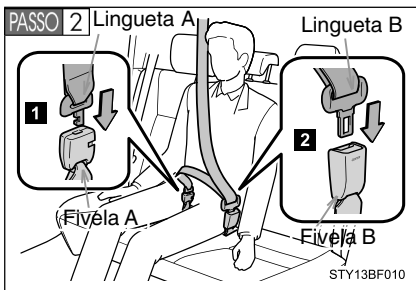

Ao fixar o cinto, na sequência da lingueta A e a seguir da lingueta B, introduza a lingueta na fivela até ouvir um “click”.

- 1** Lingueta A, fivela A
- 2** Lingueta B, fivela B

**Destramento e acondicionamento do cinto de segurança**

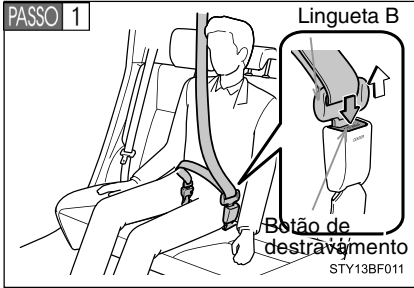

Para liberar a lingueta B, pressione o botão de destravamento da fivela.

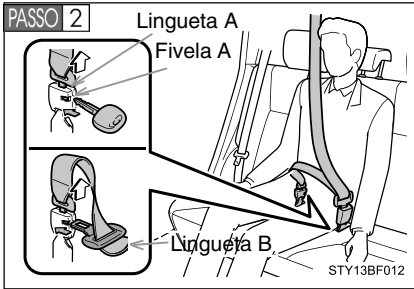

Para liberar a lingueta A, introduza a lingueta B ou uma chave no orifício da fivela.

Ao liberar o cinto de segurança, retraia-o lentamente.

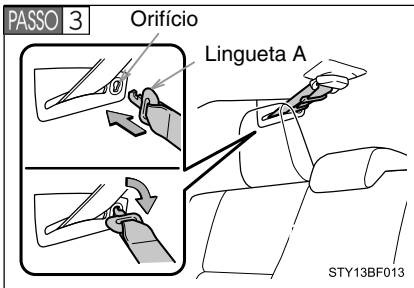

Armazene a lingueta A conforme indicado na ilustração.

Introduza a lingueta A no orifício e gire para travá-la.

### Pré-tensionadores do cinto de segurança (bancos dianteiros)

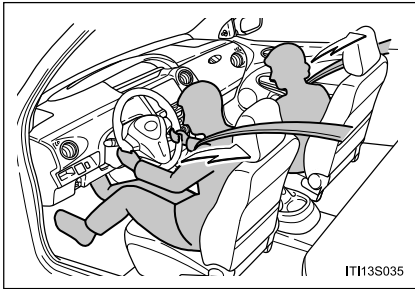

Os pré-tensionadores possibilitam uma maior proteção dos ocupantes ao retrain rapidamente os cintos de segurança quando o veículo é submetido a determinados tipos de colisão frontal grave.

Os pré-tensionadores poderão não ser ativados em caso de impacto frontal leve, impacto lateral, impacto traseiro ou capotamento do veículo.

#### ■ Retrator de travamento de emergência (ELR)

O retrator irá travar o cinto durante uma frenagem súbita ou impacto. Também poderá travar se o usuário inclinar-se para frente muito rapidamente. Um movimento lento e leve permitirá distender o cinto permitindo o seu total movimento.

#### ■ Uso do cinto em crianças

Os cintos de segurança do seu veículo foram projetados para adultos.

- Use o sistema de segurança para crianças conforme determinação legal (Resoluções CONTRAN 277/08 e 278/08 – Uso obrigatório da cadeirinha), até que a estatura da criança seja suficiente para usar o cinto de segurança do veículo. (→P. 1-1-26)
- Para o uso do sistema de segurança para crianças de forma adequada, observar a legislação que determina o tipo de assento obrigatório de acordo com a idade/ peso da criança.
- Quando a estatura/ peso da criança for suficiente para usar o cinto de segurança do veículo, observe as instruções da P.1-1-9.



**■ Substituição do cinto após a ativação do pré-tensionador**

Se o veículo for envolvido em diversas colisões, o pré-tensionador será ativado na primeira colisão, mas não será ativado na segunda ou nas colisões seguintes, devendo ser substituído imediatamente em uma Concessionária Autorizada Toyota, após primeira colisão.

**■ Validade do cinto de segurança**

Esteja atento ao prazo de validade do cinto de segurança e substitua-o antes que esteja vencido.

** ATENÇÃO**

Observe as precauções abaixo para reduzir o risco de ferimentos em caso de frenagem súbita, manobra repentina ou acidente.

A negligência poderá resultar em ferimentos graves ou fatais.

**■ Uso do cinto de segurança**

- Certifique-se de que todos os passageiros usem o cinto de segurança.
- Sempre use um cinto de segurança corretamente.
- Cada cinto deverá ser usado apenas por um ocupante. Não use um cinto em duas ou mais pessoas, mesmo que sejam crianças.
- A Toyota recomenda que as crianças ocupem o banco traseiro e sempre usem um cinto de segurança e/ou sistema de segurança apropriado para crianças.
- Não recline o banco além do necessário para obter a posição correta ao sentar-se. O cinto de segurança será eficaz quando os ocupantes do veículos estiverem sentados de forma correta, conforme item “Postura Correta para Dirigir”.
- Não use o cinto diagonal sob o braço.
- Sempre use o cinto de segurança em posição baixa e rente aos quadris.
- Certifique-se de que não existem folgas no cinto de segurança
- Observe o prazo de validade do cinto de segurança e o substitua quando vencido.

### ATENÇÃO

#### ■ Gestantes



Procure orientação médica e use o cinto de forma correta. (→P. 1-1-9)

Gestantes deverão posicionar o cinto abdominal o mais baixo possível sobre os quadris assim como os demais ocupantes. Distenda o cinto diagonal totalmente sobre o ombro e posicione o cinto ao longo do tórax. Evite o contato do cinto ao redor da área do abdômen.

Se o cinto não for usado corretamente, não apenas a gestante, mas também o feto estará sujeito a ferimentos graves ou fatais como resultado de frenagem súbita ou colisão.

#### ■ Enfermos

Procure orientação médica e use o cinto de forma correta.

#### ■ Se houver crianças no veículo

- Não permita que as crianças brinquem com o cinto de segurança. Caso o cinto fique torcido ao redor do pescoço da criança, isto poderá causar estrangulamento ou outros ferimentos graves que podem ser fatais.
- Caso isto ocorra e o cinto não possa ser destravado, corte-o com uma tesoura.

#### ■ Pré-tensionadores do cinto de segurança

Se o pré-tensionador for ativado, a luz de advertência do sistema de airbag irá acender. Neste caso, o cinto de segurança não poderá ser usado novamente e deverá ser substituído em uma Concessionária Autorizada Toyota.

**⚠ ATENÇÃO****■ Danos e desgaste do cinto de segurança**

- Não danifique os cintos de segurança.
- Não permita que o cinto, placa ou fivela sejam presos na porta.
- Inspeccione o sistema do cinto de segurança periodicamente. Verifique quanto a cortes, partes desfiadas e soltas. Não use um cinto de segurança danificado. Os cintos de segurança danificados não poderão proteger os ocupantes contra ferimentos graves ou fatais.
- Certifique-se de que o cinto e a lingueta estejam travados e o cinto não esteja torcido. Se o cinto não funcionar corretamente, contate imediatamente uma Concessionária Autorizada Toyota.
- Substitua o conjunto do cinto, inclusive os cintos, se o veículo for envolvido em acidente grave, mesmo que não haja danos evidentes.
- Não tente instalar, remover, modificar, desmontar ou inutilizar os cintos de segurança. Procure uma Concessionária Autorizada Toyota para quaisquer reparos necessários. O manuseio incorreto do pré-tensionador poderá impedi-lo de funcionar corretamente, resultando em ferimentos graves ou fatais.

**■ Ao utilizar o cinto de segurança central traseiro**

Não utilize o cinto de segurança central traseiro com as fivelas liberadas.

Fixar apenas uma das fivelas poderá resultar em acidente com ferimentos graves ou fatais, em caso de frenagem súbita ou colisão.

## 1-1. Para um uso seguro

# Volante de direção

O volante de direção poderá ser ajustado a uma posição confortável.

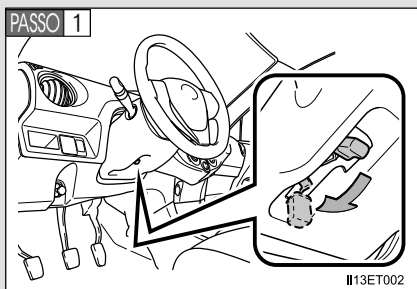

Segure o volante de direção e pressione a alavanca para baixo.

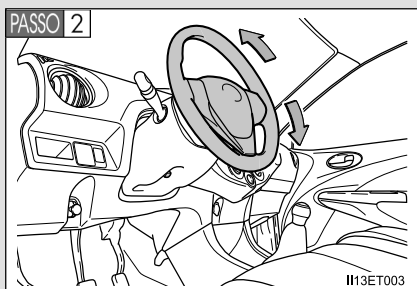

Ajuste à posição ideal movendo o volante de direção.

Após o ajuste, puxe a alavanca para cima para fixar o volante de direção.



### ATENÇÃO

#### ■ Cuidado durante a condução

Não ajuste o volante de direção enquanto estiver dirigindo.

O motorista poderá perder o controle do veículo resultando em acidente grave ou fatal.

#### ■ Após ajustar o volante de direção

Certifique-se de que o volante de direção esteja devidamente travado.

Caso contrário o volante poderá mover-se subitamente, causando um acidente e resultando em ferimentos graves ou fatais.

## Airbags

Os airbags irão deflagrar quando o veículo for submetido a certos tipos de impactos severos que poderão causar ferimentos significativos aos ocupantes. Eles funcionam com os cintos de segurança para ajudar a reduzir o risco de ferimentos graves ou fatais.

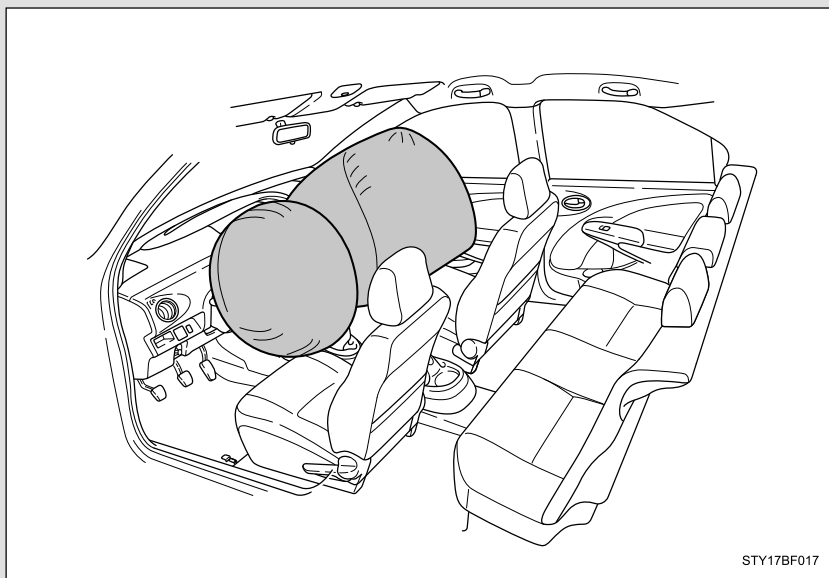

### Airbags dianteiros

Airbag do motorista/airbag do passageiro dianteiro

Podem ajudar a proteger a cabeça e tórax do motorista e do passageiro dianteiro contra o impacto aos componentes internos.

### Componentes do sistema de airbag

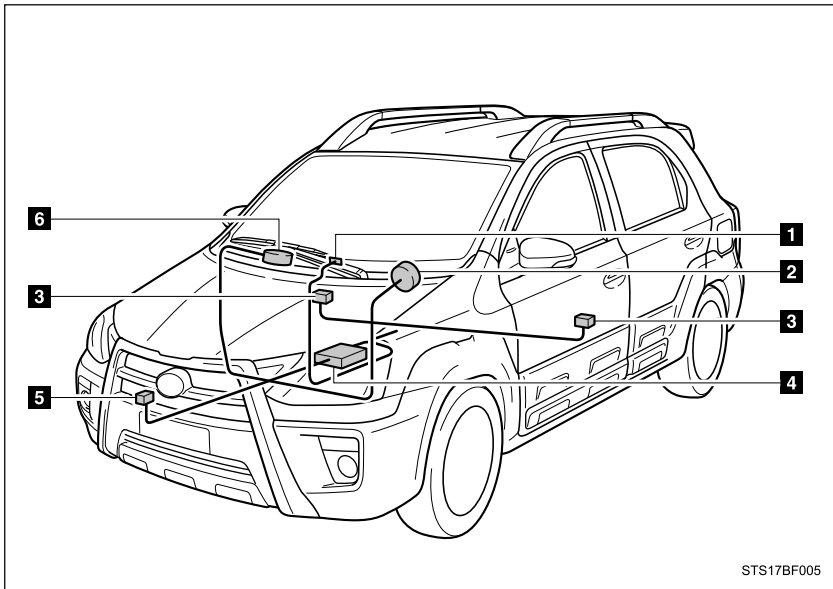

- |   |   |
|---|---|
| <b>1</b> Luz de advertência do sistema de airbag                          | <b>4</b> Conjunto do sensor do airbag   |
| <b>2</b> Airbag do motorista  | <b>5</b> Sensor de impacto dianteiro    |
| <b>3</b> Pré-tensionadores e limitadores de força dos cintos de segurança | <b>6</b> Airbag do passageiro dianteiro |

Os principais componentes do sistema de airbag estão indicados acima. O sistema de airbag é controlado pelo conjunto do sensor do airbag. Quando os airbags deflagrarem, uma reação química nos deflagradores fará deflagrar rapidamente os airbags com gás atóxico para ajudar a limitar o movimento dos ocupantes.

### ■ Se os airbags deflagrarem

- Escoriações leves, queimaduras, esfolamentos, etc., podem ser ocasionados a partir dos airbags, devido à deflagração extremamente rápida por gases quentes.
- Será ouvido um ruído alto e ocorrerá a emissão de pó branco.
- Os componentes do módulo do sistema de airbag (cubo do volante de direção, tampa e deflagrador do sistema de airbag), poderão estar quentes durante vários minutos. O próprio airbag também poderá estar quente.
- O para-brisa poderá trincar.

### ■ Condições operacionais do sistema de airbag

- Os airbags dianteiros poderão disparar se a severidade do impacto estiver acima do limite de projeto (nível de força comparável a uma colisão frontal a aproximadamente 20 - 30 km/h contra uma barreira fixa que não se deforma ou movimentada).

Entretanto, esta velocidade limite será consideravelmente maior nas situações abaixo:

- Se o veículo atingir um objeto, como por exemplo, um veículo parado ou um poste, que possa mover ou deformar-se com o impacto
- Se o veículo envolver-se em uma colisão em que a frente do veículo seja preservada, como um acidente em que o veículo entra sob a plataforma/carroçaria de um caminhão, etc.
- Conforme o tipo de colisão, é possível que somente os pré-tensionadores dos cintos de segurança sejam ativados.

## 1-1. Para um uso seguro

### ■ Condições em que os airbags poderão deflagrar, além de colisão

Os airbags dianteiros também poderão deflagrar se houver impacto severo na extremidade inferior do veículo. Alguns exemplos estão indicados na ilustração.

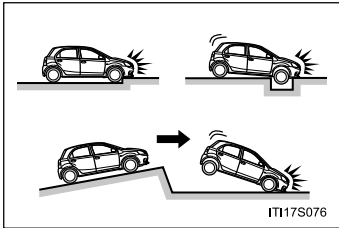

- Impacto na guia, borda do asfalto ou superfície rígida
- Queda ou salto em buracos profundos
- Salto de uma rampa ou queda do veículo



### NOTA

**Amortecedores sem a devida manutenção também poderão causar a deflagração dos airbags, em caso de imperfeições da pista.**

### ■ Tipos de colisões para as quais os airbags não foram projetados para deflagrar.

Os airbags dianteiros em geral não deflagram se o veículo for envolvido em uma colisão lateral ou traseira, se capotar, ou ainda em caso de colisão frontal em baixa velocidade.

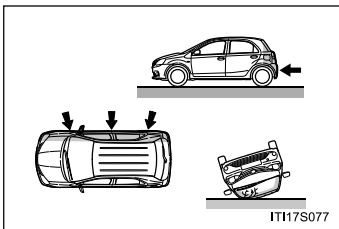



### ■ Quando contatar uma Concessionária Autorizada Toyota

Nos casos abaixo, contate uma Concessionária Autorizada Toyota imediatamente.

- Após a deflagração de qualquer airbag.

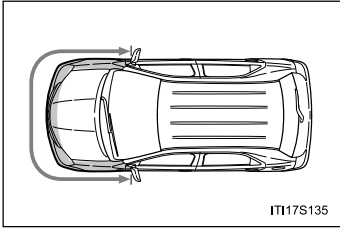

- Danos ou deformação da extremidade dianteira do veículo, ou envolvimento em acidente não suficientemente severo para causar deflagração dos airbags dianteiros.

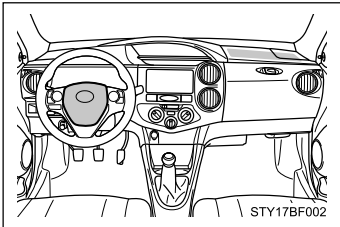

- Riscos, trincas ou outros danos na almofada do volante de direção ou painel de instrumentos próximo do airbag do passageiro dianteiro.

- Se a luz do airbag permanecer acesa após cerca de 10 segundos do veículo ter sido acionado.
- Se a luz do airbag não acender por cerca de 10 segundos, ao acionar o veículo.

### ATENÇÃO

#### ■ Precauções quanto aos airbags

Observe as precauções abaixo sobre os airbags.

A negligência poderá resultar em ferimentos graves ou fatais.

- O motorista e todos os passageiros do veículo deverão usar os cintos de segurança corretamente.

Os airbags são dispositivos complementares para serem usados com os cintos de segurança.

- O airbag do motorista irá deflagrar com força considerável e causar ferimentos graves ou fatais especialmente se o motorista e/ou passageiro dianteiro estiver(em) muito próximo(s) do airbag.

Uma vez que a área de risco do airbag do motorista são os primeiros 5,0 – 7,5 cm da deflagração, posicionar-se a 25 cm distante do airbag do motorista irá resultar em margem de segurança suficiente. Esta distância é medida desde o centro do volante de direção até o osso esterno. Se estiver a menos de 25 cm, você poderá alterar a sua postura para dirigir conforme segue:

- Mova o seu banco para trás o máximo possível, o que ainda lhe permita alcançar os pedais confortavelmente.
- Recline levemente o encosto do banco. Embora os projetos de veículos variem, muitos motoristas podem alcançar a distância de 25 cm mesmo que o banco do motorista esteja puxado totalmente para frente, bastando reclinar um pouco o encosto do banco. Se reclinar o encosto do banco dificultar a visibilidade da pista, eleve-se usando uma almofada firme e não escorregadia, ou levante o banco se o veículo for equipado com este dispositivo.
- Se o volante de direção for ajustável, incline-o para baixo. Isto fará o airbag apontar para o seu tórax e não para sua cabeça ou pescoço.

O banco deverá ser ajustado conforme recomendado acima, e ao mesmo tempo permitindo o controle dos pedais, volante de direção e a visualização dos controles do painel de instrumentos.

## ⚠️ ATENÇÃO

### ■ Precauções quanto aos airbags

- O airbag do passageiro dianteiro irá deflagrar com força considerável e causar ferimentos graves ou fatais especialmente se o passageiro dianteiro estiver muito próximo do airbag. O banco do passageiro dianteiro deverá estar o mais distante possível do airbag, com o encosto do banco ajustado, de modo que o passageiro dianteiro esteja sentado ereto.
- Bebês ou crianças muito pequenas para usar o cinto de segurança devem ser adequadamente protegidos com um sistema de segurança para crianças. A Toyota recomenda que eles sejam colocados no banco traseiro devidamente protegidos. O banco traseiro é mais seguro para bebês e crianças. (→P. 1-1-26)

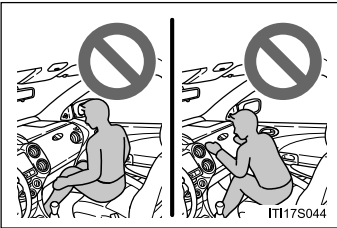

- Não se sente na extremidade do banco nem se apóie no painel.

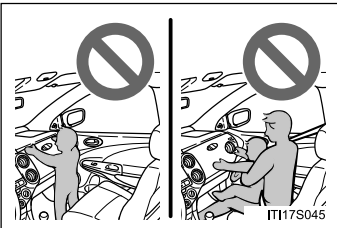

- Não permita que as crianças fiquem em pé na frente da unidade do airbag do passageiro dianteiro ou sentem-se no colo do passageiro dianteiro.
- Não permita que os ocupantes do banco dianteiro mantenham objetos em seu colo.

### ATENÇÃO

#### ■ Precauções quanto aos airbags

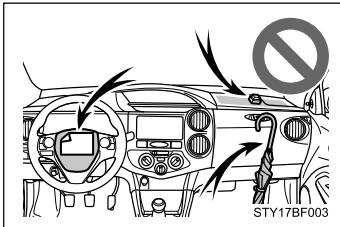

- Não fixe objeto algum nem apoie objetos sobre áreas como painel de instrumentos ou almofada do volante de direção.

Estes itens poderão tornar-se projéteis durante a deflagração dos sistemas de airbag do motorista e passageiro dianteiro.

- Não bata nem aplique qualquer esforço à área dos componentes do sistema de airbag.  
Isto poderá resultar em uma impropriedade do sistema de airbag.
- Não toque em componente algum dos airbags imediatamente após a deflagração uma vez que poderão estar quentes.
- Se houver dificuldade para respirar após a deflagração do sistema de airbag, abra uma porta ou vidro para permitir a entrada de ar fresco, ou saia do veículo se houver segurança. Para evitar irritações na pele, lave todos os resíduos assim que possível.
- Se as áreas do acondicionamento do sistema de airbag, como a almofada do volante de direção estiverem danificadas ou trincadas, providencie a imediata substituição em uma Concessionária Autorizada Toyota.

 **ATENÇÃO**

■ **Modificação e inutilização de componentes do sistema de airbag**

Não inutilize o veículo ou faça qualquer das modificações abaixo sem consultar uma Concessionária Autorizada Toyota. Os airbags poderão apresentar uma impropriedade ou deflagrar acidentalmente, resultando em ferimentos graves ou fatais.

- Instalação, remoção, desmontagem e reparo dos airbags
- Reparos, modificações, remoção ou substituição do volante de direção, painel de instrumentos ou cobertura do painel de instrumentos
- Reparos ou modificações no para-lama dianteiro ou para-choque dianteiro
- Instalação de grade dianteira (protetores de para-choque, etc.), pás para neve ou guinchos para reboque
- Modificações no sistema da suspensão do veículo
- Instalação de dispositivos eletrônicos como rádios de comunicação móvel de 2 vias (sistema de transmissão RF) e CD players

## Sistemas de segurança para crianças

**A Toyota recomenda enfaticamente o uso de sistemas de segurança para crianças.**

### Pontos importantes a serem lembrados

Estudos demonstraram que a instalação do sistema de segurança para crianças no banco traseiro é muito mais segura do que a instalação no banco do passageiro dianteiro.

- Escolha um sistema de segurança para crianças apropriado à idade, estatura e peso da criança.
- Para detalhes sobre a instalação, observe as instruções do fabricante do sistema de segurança para crianças.

Instruções gerais para instalação estão detalhadas neste manual.  
(→P. 1-1-30)

- Em caso de dúvidas, contate uma Concessionária Autorizada Toyota quanto à instalação do sistema de segurança para crianças.
- As instruções contidas no manual disponibilizado pelo fabricante do sistema de segurança para crianças devem ser seguidas rigorosamente.
- Use o sistema de segurança para crianças conforme determinação legal (Resoluções CONTRAN 277/08 e 278/08 – Uso obrigatório da cadeirinha), até que a idade e peso da criança seja suficiente para usar o cinto de segurança do veículo.
- A Toyota recomenda usar um sistema de segurança para crianças compatível com a norma ECE N° 44.

**Tipos de sistemas de segurança para crianças**

Os sistemas de segurança para crianças estão classificados nos 3 tipos abaixo conforme a idade e a estatura da criança.

**Cadeira para bebê (bebê conforto)**

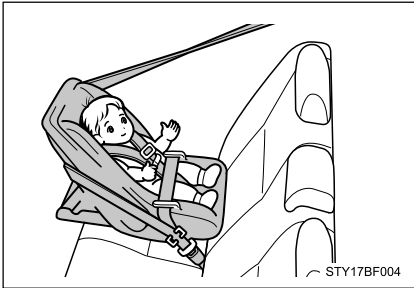

**Crianças até 01 ano de idade (até 13kg):** no bebê conforto, presa de costas para o movimento

**Cadeira para criança (cadeira conversível)**



**Crianças de 01 até 04 anos de idade (13 a 18kg):** em cadeirinha de segurança

**Assento auxiliar ou “booster”**



**Crianças de 04 até 07 anos e meio de idade:** em assento auxiliar ou “booster”

**Crianças acima de 07 anos e meio de idade\*:** com cinto de segurança

\* Recomenda-se:

Antes de utilizar o cinto de segurança, observe o peso e altura do seu filho, pois o cinto de segurança do veículo é projetado para um adulto com altura mínima de 1,45 m e peso mínimo de 36 kg.

Observe as orientações do fabricante e utilize somente cadeirinhas certificadas pelo INMETRO.

### ■ Seleção de um sistema de segurança para crianças apropriado

- Use um sistema de segurança para crianças apropriado, até que a estatura da criança seja suficiente para usar o cinto de segurança do veículo.
- Se a estatura for suficiente para usar o sistema de segurança, a criança deverá ocupar o banco traseiro e usar o cinto de segurança do veículo. (→P. 1-1-9)

### ATENÇÃO

#### ■ Uso do sistema de segurança para crianças

O uso de um sistema de segurança para crianças não adequado para o veículo poderá não proteger a criança ou bebê corretamente. A negligência poderá resultar em ferimentos graves ou fatais (em caso de frenagem súbita ou acidente).

#### ■ Precauções quanto ao sistema de segurança para crianças

- Para a proteção efetiva em acidentes automotivos e frenagens repentinas, a criança deverá ser protegida corretamente, usando um cinto de segurança ou sistema de segurança para crianças conforme a idade e a estatura correspondente. Segurar a criança nos braços não irá substituir o sistema de segurança para crianças. Em um acidente, a criança poderá ser comprimida contra o para-brisa ou entre você e o interior do veículo.
- A Toyota recomenda enfaticamente o uso do sistema de segurança apropriado à estatura da criança e instalado no banco traseiro. Conforme as estatísticas de acidentes, a criança estará mais segura quando estiver devidamente protegida no banco traseiro em comparação ao banco dianteiro.



 **ATENÇÃO**

- Jamais instale no banco do passageiro dianteiro, um sistema de segurança para crianças voltado para trás. Em caso de acidente, a força da deflagração do airbag do passageiro dianteiro poderá resultar em ferimentos graves ou fatais à criança se o sistema de segurança voltado para trás estiver instalado no banco do passageiro dianteiro.

■ **Precauções quanto ao sistema de segurança para crianças**

- Siga rigorosamente todas as instruções do fabricante do sistema de segurança para crianças e certifique-se que o sistema está fixado corretamente. Se o sistema não estiver fixado corretamente, a criança estará sujeita a ferimentos graves ou fatais em caso de frenagem súbita, manobra repentina ou acidente.

■ **Se houver crianças no veículo**

- Não utilize um assento de criança depois de envolvido em acidente.
- A eficiência do sistema de segurança para criança está na qualidade do assento que deve ser aferida de acordo com as normas técnicas (INMETRO).
- Não permita que as crianças brinquem com o cinto de segurança. Caso o cinto fique torcido ao redor do pescoço da criança, isto poderá causar estrangulamento ou outros ferimentos graves que podem ser fatais.  
Caso isto ocorra e o cinto não possa ser destravado, corte-o com uma tesoura.

■ **Quando o sistema não estiver sendo utilizado**

- Mantenha o sistema fixado no banco mesmo que não esteja sendo utilizado. Não mantenha o sistema solto no compartimento de passageiros.
- Se for necessário soltar o sistema de segurança para crianças, remova-o do veículo ou armazene-o com segurança no compartimento de bagagem. Isto irá evitar ferimentos aos passageiros em caso de frenagem súbita, manobra repentina ou acidente.

## 1-1. Para um uso seguro Instalação de sistemas de segurança para crianças

Siga as instruções do fabricante do sistema de segurança para crianças. Fixe firmemente os sistemas de proteção nos bancos usando um cinto de segurança ou ancoragens rígidas ISOFIX. Fixe a alça superior ao instalar um sistema de segurança para crianças.

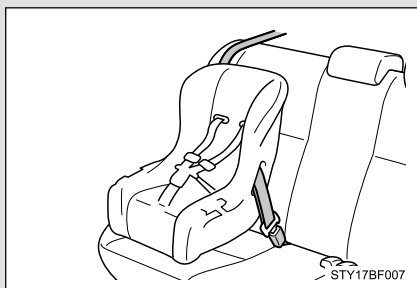

Cintos de segurança (o cinto de segurança ELR exige uma presilha de travamento)

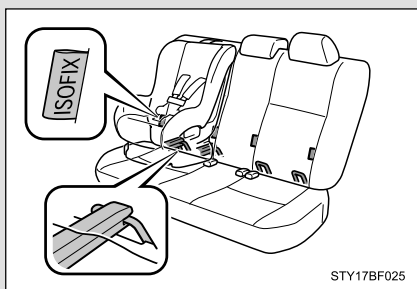

Ancoragens rígidas ISOFIX (sistema de segurança para crianças ISOFIX)

Ancoragens inferiores são fornecidas para as posições externas do banco traseiro. (Etiquetas apresentando a posição das ancoragens estão fixadas nos bancos).

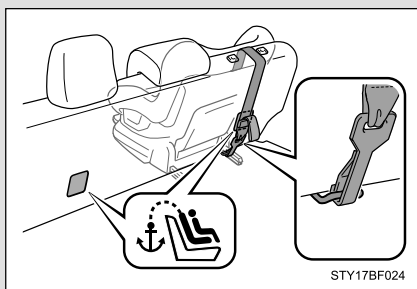

Suportes de ancoragem (para alça superior)

Os suportes de ancoragem são fornecidos para as posições externas do banco traseiro.

## Instalação do sistema de segurança para crianças usando o cinto de segurança

- Sistema de segurança para crianças voltado para trás – Cadeira para bebê (bebê conforto)/Cadeira para criança (cadeira conversível)

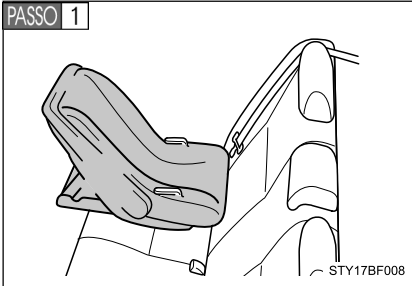

Posicione o sistema de segurança para crianças no banco traseiro voltado para a extremidade traseira do veículo.

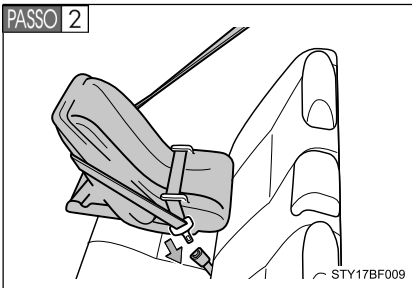

Passo o cinto de segurança no sistema e introduza a lingueta do cinto na fivela. Certifique-se de que o cinto não esteja torcido. Mantenha o cinto abdominal apertado.

Observe as instruções no manual de instalação do sistema de segurança para crianças e fixe o sistema firmemente na posição correta.

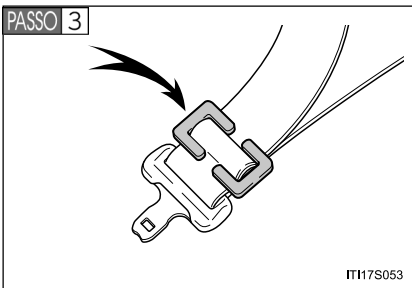

Instale a presilha de travamento próximo à lingueta do cinto de segurança (ombro e quadril) inserindo o cinto nos rebaxos da presilha de travamento. Trave o cinto novamente. Se houver folga no cinto, destrave a fivela e reinstale a presilha de travamento. (→P. 1-1-35)

Após a instalação do sistema de segurança para crianças, mova-o para trás e para frente para certificar-se de que foi instalado firmemente.

## 1-1. Para um uso seguro

### ■ Sistema de segurança para crianças voltado para frente – Cadeira para criança (cadeira conversível)

**PASSO 1** Se o apoio de cabeça interferir com a instalação do sistema de segurança para crianças, remova-o. (→P. 3-3-6)

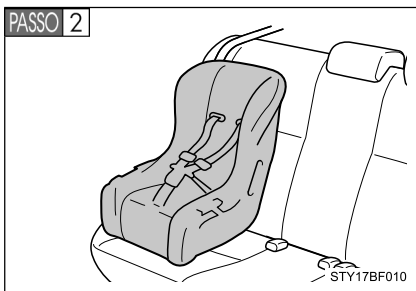

Posicione o sistema de segurança para crianças no banco voltado para a extremidade dianteira do veículo.

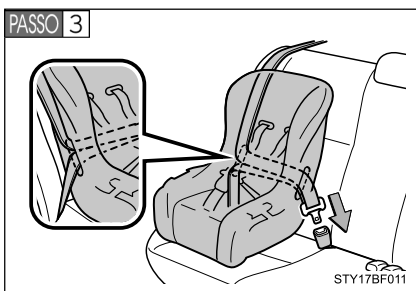

Passe o cinto de segurança no sistema e introduza a lingueta do cinto na fivela. Certifique-se de que o cinto não esteja torcido. Mantenha o cinto abdominal apertado.

Observe as instruções no manual de instalação do sistema de segurança para crianças e fixe o sistema firmemente na posição correta.

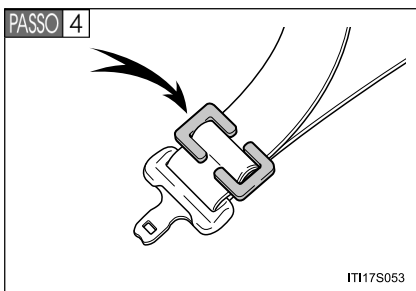

Instale a presilha de travamento próximo à lingueta do cinto de segurança (ombro e quadril) inserindo o cinto nos rebaxos da presilha de travamento. Trave o cinto novamente. Se houver folga no cinto, destrave a fivela e reinstale a presilha de travamento. (→P. 1-1-35)

Após a instalação do sistema de segurança para crianças, mova-o para trás e para frente para certificar-se de que foi instalado firmemente.

### ■ Assento auxiliar ou “booster”

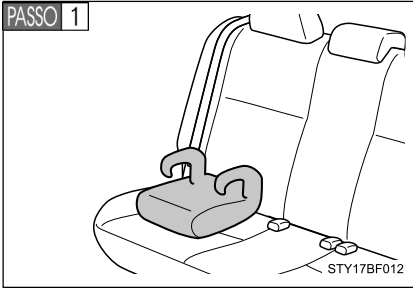

Posicione o sistema de segurança para crianças no banco voltado para a extremidade dianteira do veículo.

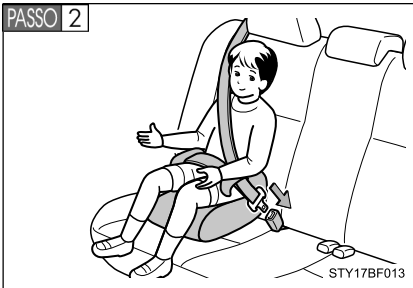

Acomode a criança no assento. Disponha o cinto de segurança no assento conforme as instruções do fabricante e introduza a lingueta do cinto na fivela. Certifique-se de que o cinto não esteja torcido.

Verifique se o cinto diagonal está posicionado corretamente sobre o ombro da criança, e se o cinto abdominal está na posição mais baixa possível. (→P. 1-1-9)

### Remoção do sistema de segurança para crianças

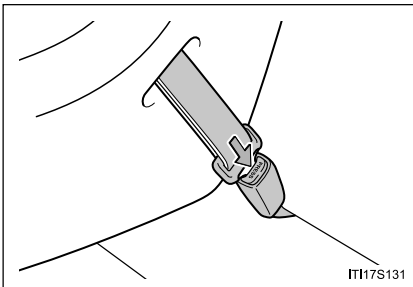

Pressione o botão de destravamento da fivela e recolha o cinto de segurança totalmente.

### Instalação com ancoragem rígida ISOFIX (Sistema de segurança para crianças ISOFIX)

**PASSO 1** Se o apoio de cabeça interferir com a instalação do sistema de segurança para crianças, remova-o. (→P. 3-3-6)

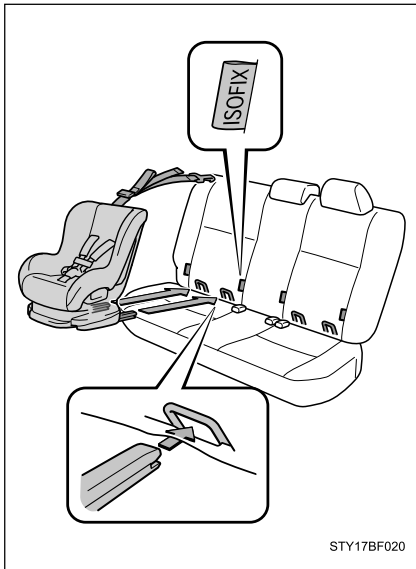

**PASSO 2** Aumente levemente a folga entre o assento do banco e o encosto do banco.

**PASSO 3** Trave as fivelas nas ancoragens.

Se o sistema de segurança for equipado com alça superior, esta deverá ser encaixada no suporte de ancoragem.

**Sistemas de segurança para crianças com alça superior**

- PASSO 1** Apenas para Hatchback: Remova a cobertura do compartimento de bagagem. (→P. 5-5-5)
- PASSO 2** Remova o apoio de cabeça. (→P. 3-3-6)
- PASSO 3** Fixe o sistema de segurança para crianças usando o cinto de segurança ou ancoragens rígidas ISOFIX.

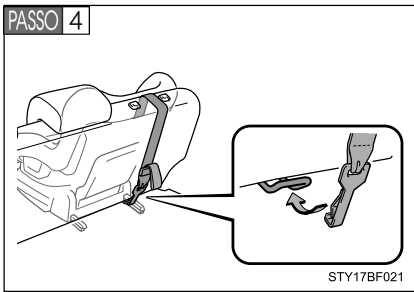

Encaixe o gancho no suporte de ancoragem e aperte a alça superior.

Certifique-se de que a alça superior esteja presa firmemente.

■ **Ao instalar um sistema de segurança para crianças nas posições laterais do banco traseiro**

Será necessário uma presilha de travamento para instalar o sistema de segurança para crianças. Observe as instruções do fabricante do sistema. Se o seu sistema não fornecer a presilha, adquira o componente abaixo na Concessionária Autorizada Toyota:

Presilha de travamento para sistema de segurança para crianças (Peça Nº 73119-22010)

### ATENÇÃO

#### ■ Ao instalar o sistema de segurança para crianças

Observe as instruções no manual de instalação do sistema de segurança para crianças e fixe o sistema firmemente na posição correta.

Se o sistema de segurança para crianças não estiver fixado corretamente, a criança estará sujeita a ferimentos graves ou fatais em caso de frenagem súbita, manobra repentina ou acidente.

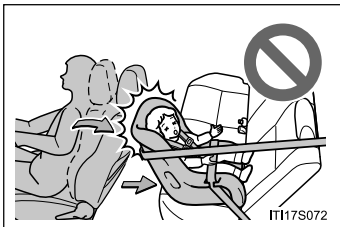

- Se o banco do motorista interferir no sistema de segurança para crianças e impedir a fixação correta, instale o sistema de segurança no lado direito do banco traseiro.
- Ajuste o banco do passageiro dianteiro de modo que não interfira no sistema de segurança para crianças.



**⚠️ ATENÇÃO****■ Ao instalar o sistema de segurança para crianças**

Tipo A

**⚠️ CUIDADO**



**MORTE ou LESÕES SÉRIAS podem ocorrer**

- Crianças de 12 anos ou menos podem ser mortas pelo Air Bag.
- O **BANCO TRASEIRO** é o lugar **MAIS SEGURO** para crianças.
- **NUNCA** utilize cadeira protetora para crianças voltada para trás, no banco dianteiro.
- Sente-se o mais afastado possível do Air Bag.
- Use **SEMPRE CINTOS DE SEGURANÇA** e **CADEIRA PROTETORA PARA CRIANÇAS**.
- Leia o **MANUAL DO PROPRIETÁRIO**

**Peligro de MUERTE o HERIDAS GRAVES**

- El Air Bag puede causar la muerte de niños de 12 años o menores.
- El **ASIENTO TRASERO** es el lugar **MÁS SEGURO** para los niños.
- **NUNCA** coloque en la parte delantera una silla infantil que mire hacia atrás.
- Sientese lo más lejos posible del air bag.
- Utilice **SIEMPRE CINTURÓN DE SEGURIDAD** y **SUJETADORES PARA NIÑOS**.
- Lea el **MANUAL DEL PROPIETARIO**

Tipo B

**⚠️ ATENÇÃO ADVERTENCIA**



**MORTE ou LESÕES SÉRIAS podem ocorrer**

- Crianças de 12 anos ou menos podem ser mortas pelo Air Bag.
- O **BANCO TRASEIRO** é o lugar **MAIS SEGURO** para crianças.
- **NUNCA** utilize cadeira protetora para crianças voltada para trás, no banco dianteiro.
- Sente-se o mais afastado possível do Air Bag.
- Use **SEMPRE CINTOS DE SEGURANÇA** e **CADEIRA PROTETORA PARA CRIANÇAS**.
- Leia o **MANUAL DO PROPRIETÁRIO**

**Peligro de MUERTE o HERIDAS GRAVES**

- El Air Bag puede causar la muerte de niños de 12 años o menores.
- El **ASIENTO TRASERO** es el lugar **MÁS SEGURO** para los niños.
- **NUNCA** coloque en la parte delantera una silla infantil que mire hacia atrás.
- Sientese lo más lejos posible del air bag.
- Utilice **SIEMPRE CINTURÓN DE SEGURIDAD** y **SUJETADORES PARA NIÑOS**.
- Lea el **MANUAL DEL PROPIETARIO**

II17ET002

### ATENÇÃO

#### ■ Ao instalar o sistema de segurança para crianças

- Em caso de dúvidas, contate uma Concessionária Autorizada Toyota quanto à instalação do sistema de segurança para crianças.
- Quando o assento auxiliar ou “booster” for instalado, sempre se certifique de que o cinto diagonal esteja posicionado no centro do ombro da criança. O cinto deverá ser mantido distante do pescoço da criança, mas posicionado de modo que não caia do ombro da criança. A negligência poderá resultar em ferimentos graves ou fatais em caso de frenagem súbita, manobra repentina ou acidente.
- Certifique-se de que o cinto e a lingueta estejam travados firmemente e o cinto de segurança não esteja torcido.
- Puxe e empurre o sistema de segurança em diferentes direções para certificar-se de que está fixado firmemente.
- Após fixar o sistema de segurança, jamais deslize ou recline o banco.
- Observe as instruções de instalação do fabricante do sistema de segurança para crianças.

#### ■ Para fixar corretamente um sistema de segurança para crianças nas ancoragens

Quando usar as ancoragens rígidas ISOFIX, certifique-se de que não existam objetos estranhos ao redor das ancoragens e de que o cinto de segurança não fique preso atrás do sistema de segurança para crianças. Certifique-se de que o sistema de segurança para crianças esteja fixado firmemente, caso contrário ferimentos graves ou fatais à criança ou outros passageiros poderão ocorrer em caso de frenagem súbita, manobra repentina ou acidente.

**Seção 1-2**  
**Sistema de alarme**

- Sistema do imobilizador do motor
- Alarme

# Sistema do imobilizador do motor

**As chaves do veículo possuem chips transponder integrados que impedem a partida do motor se a chave não for registrada anteriormente no computador de bordo do veículo.**

**Ao sair do veículo, jamais deixe as chaves no seu interior.**

Este sistema foi projetado para impedir o roubo de veículo, mas não garante a segurança absoluta contra todos os roubos de veículos.

O sistema iniciará o funcionamento quando a chave for retirada da ignição.

O sistema será cancelado quando a chave registrada for inserida na ignição e for posicionada em “ON”.

---

### ■ **Manutenção do sistema**

O veículo possui um sistema do imobilizador do motor livre de manutenção.

### ■ **Condições que poderão causar impropriedade no sistema**

- Se a chave estiver em contato com objeto metálico.
- Se a chave estiver próxima ou tocando uma chave do sistema de segurança (chave com chip transponder integrado) de outro veículo.

### ■ **Após a reconexão ou recarga da bateria**

Ao acionar a partida do motor pela primeira vez após a reconexão ou recarga da bateria, posicione a chave de ignição em “ON” e aguarde mais de 5 segundos, e a seguir acione a partida do motor.

### ■ Certificação para o sistema do imobilizador do motor

Este equipamento está homologado pela ANATEL de acordo com os procedimentos regulamentados pela Resolução 242/2000 e atende aos requisitos técnicos aplicados.

Este equipamento opera em caráter secundário, isto é, não tem direito a proteção contra interferência prejudicial, mesmo de estações do mesmo tipo, e não pode causar interferência a sistemas operando em caráter primário.

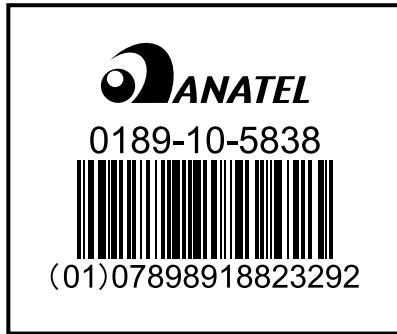

#### **NOTA**

#### ■ Para assegurar que o sistema funcione corretamente

Não modifique ou remova o sistema. A remoção ou modificações não autorizadas poderão não garantir a operação correta do sistema.

## 1-2. Sistema de alarme

# Alarme

O sistema fará soar o alarme e piscar as luzes se houver detecção de entrada forçada nas portas e capô.

### ■ Disparo do alarme

O alarme irá disparar nas seguintes situações:

- Uma porta travada for aberta sem o controle remoto.
- O capô do motor for aberto.

**IMPORTANTE:** A quebra dos vidros **NÃO** ocasiona o disparo do alarme.

### ■ Ativar o sistema de alarme

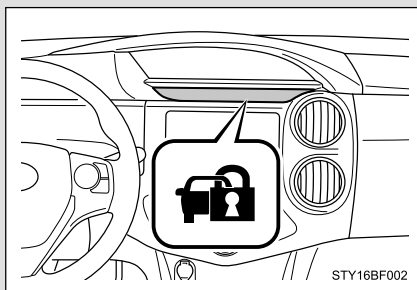

Feche as portas e o capô do motor, e trave todas as portas usando o controle remoto. O sistema será ativado automaticamente após 30 segundos.

A luz de advertência que está acesa começará a piscar quando o sistema estiver ativado.

### ■ Desativar ou cessar o alarme

Execute uma das etapas abaixo para desativar ou cessar o alarme:

- Destrave as portas usando o controle remoto.
- Gire a chave de ignição para a posição "ON", ou dê partida no motor.

(O alarme será desativado ou interrompido após alguns segundos).

### ■ Manutenção do sistema

O veículo possui um sistema de alarme livre de manutenção.

### ■ Itens a serem inspecionados antes do travamento do veículo

Para evitar o disparo acidental do alarme e o roubo do veículo, certifique-se de que:

- Não haja ocupantes no veículo.
- Os vidros estejam fechados antes de ativar o alarme.
- Não haja objetos de valor ou objetos pessoais deixados no veículo.

### ■ Disparo do alarme

O alarme poderá disparar nas situações abaixo:

(Desligar o alarme irá desativar o sistema).

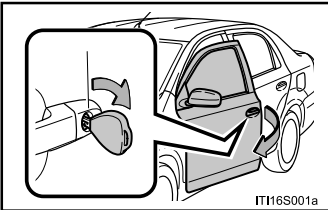

- As portas forem destravadas usando a chave e abertas.



- Alguém dentro do veículo abrir uma porta ou capô do motor.

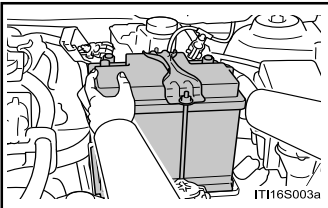

- A bateria for recarregada ou substituída quando o veículo estiver travado.

## 1-2. Sistema de alarme



### **NOTA**

■ **Para assegurar que o sistema funcione corretamente**

Não modifique ou remova o sistema. A remoção ou modificações não autorizadas poderão não garantir a operação correta do sistema.



**2-1. Conjunto do painel de  
instrumentos**

Instrumentos e medidores .....	2-1-2
Indicadores e luzes de advertência .....	2-1-10
Mostrador multifunção ...	2-1-13



**Seção 2-1**  
**Conjunto do painel de**  
**instrumentos**



- Instrumentos e medidores
- Indicadores e luzes de advertência
- Mostrador multifunção

## 2-1. Conjunto do painel de instrumentos

# Instrumentos e medidores

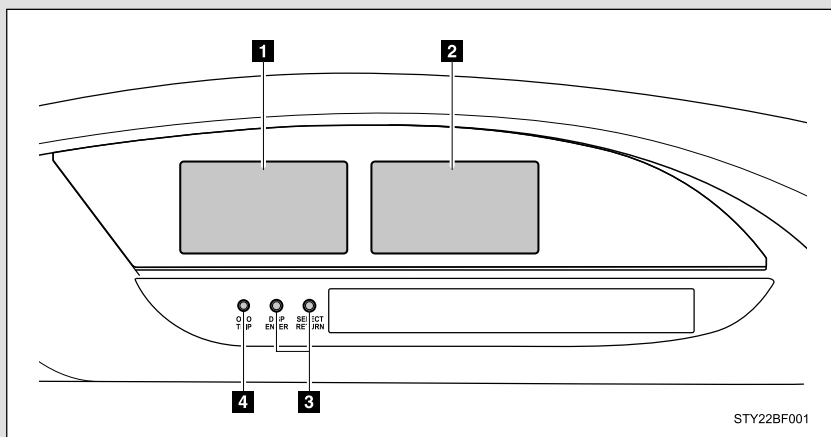

- 1** Visor principal  
Apresenta o velocímetro, medidor de combustível, etc.  
(→P. 2-1-3)
- 2** Tacômetro, medidor de temperatura do fluido de arrefecimento do motor e mostrador multifunção  
(→P. 2-1-13)
- 3** Botões de comutação do mostrador multifunção  
(→P. 2-1-14)
- 4** Botão “ODO/TRIP” (hodômetro/ hodômetro parcial)  
(→P. 2-1-5)

### Visor principal

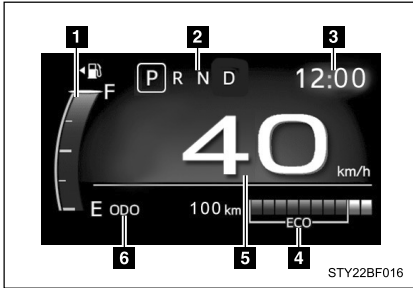

**1** Medidor de combustível  
Apresenta a quantidade de combustível restante no tanque.

**2** Indicador da posição de mudança de marcha (veículos com transmissão automática)

Exibe a posição de mudança de marcha selecionada  
(→P. 4-1-19)

**3** Relógio  
(→P. 2-1-20)

**4** Mostrador da zona indicadora de condução Eco  
(→P. 2-1-8)

**5** Velocímetro  
Apresenta a velocidade do veículo.

**6** Hodômetro/ hodômetro parcial, controle de luminosidade do painel de instrumentos  
Hodômetro:

Apresenta a distância total percorrida pelo veículo.

Hodômetro parcial:

Apresenta a distância percorrida pelo veículo desde a última zeragem.

Os hodômetros parciais “A” e “B” podem ser usados para registrar distâncias diferentes separadamente.

## 2-1. Conjunto do painel de instrumentos

Controle de luminosidade do painel de instrumentos:

Apresenta os ajustes da intensidade de luminosidade do painel de instrumentos

Configuração do modo de redução de luminosidade:

O controle que reduz a luminosidade dos medidores pode ser alterado.

Os mostradores podem ser alterados para o modo de redução ativado ou desativado.

Modo diurno 

- Desligado: Permite diferentes configurações da luminosidade do painel de instrumentos, com as lanternas ligadas e desligadas.
- Ligado: A luminosidade configurada para o painel de instrumentos não se altera, estando o veículo com as lanternas ligadas ou desligadas.

### Comutação do hodômetro, hodômetro parcial, controle de luminosidade do painel de instrumentos

#### ■ Botão “ODO/TRIP”

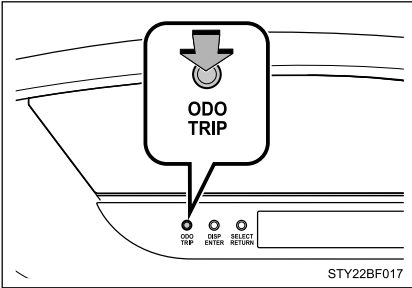

Comuta entre os itens hodômetro, hodômetro parcial e controle de luminosidade do painel de instrumentos, pressionando-se o botão “ODO/TRIP” no painel de instrumentos.

- Quando os hodômetros parciais (TRIP A/ TRIP B) forem apresentados, pressionar e manter o botão pressionado irá zerar o respectivo hodômetro.
- Quando o controle de luminosidade for apresentado, pressionar e manter pressionado o botão irá ajustar a intensidade de luminosidade do painel de instrumentos.
- Quando a configuração do modo de redução for exibida, ao ser pressionado o botão e ao mantê-lo pressionado, o modo de redução de luminosidade será ativado ou desativado.
- Quando o modo diurno ☀️ for apresentado, pressionar e manter pressionado o botão irá alterar a configuração dessa função para ligado ou desligado.

## 2-1. Conjunto do painel de instrumentos

### ■ Botão “TRIP” (veículos com interruptores no volante de direção)

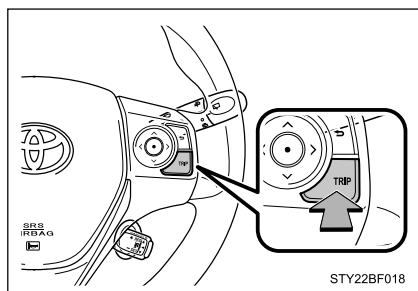

Comuta entre os itens hodômetro, hodômetro parcial e controle de luminosidade do painel de instrumentos, pressionando-se o botão “TRIP” no volante de direção.

- Quando os hodômetros parciais (TRIP A/ TRIP B) forem apresentados, pressionar e manter o botão pressionado irá zerar o respectivo hodômetro.
- Quando o controle de luminosidade for apresentado, pressionar e manter pressionado o botão irá ajustar a intensidade de luminosidade do painel de instrumentos.
- Quando a configuração do modo de redução for exibida, ao ser pressionado o botão e ao mantê-lo pressionado, o modo de redução de luminosidade será ativado ou desativado.
- Quando o modo diurno ☀ for apresentado, pressionar e manter pressionado o botão irá alterar a configuração dessa função para ligado ou desligado.



### ■ Os instrumentos e o visor acenderão quando

A chave de ignição estiver posicionada em “ON”.

### ■ Intensidade de luminosidade do painel de instrumentos

#### ● Com o modo diurno ligado:

**Para ajustar a luminosidade do painel com as lanternas ligadas ou desligadas:**

- Pressione o botão ODO/TRIP até que o controle de luminosidade do painel seja exibido.
- Mantenha o botão ODO/TRIP pressionado para ajustar a luminosidade do painel conforme desejado.



#### **NOTA**

A luminosidade do painel não sofrerá alteração caso o veículo esteja com as lanternas ligadas ou desligadas.

#### ● Com o modo diurno desligado:

**Para ajustar a luminosidade do painel com as lanternas ligadas:**

**Acenda as lanternas**

- Pressione o botão ODO/TRIP até que o controle de luminosidade do painel seja exibido.
- Mantenha o botão ODO/TRIP pressionado para ajustar a luminosidade do painel conforme desejado.

**Para ajustar a luminosidade do painel com as lanternas desligadas:**

**Desligue as lanternas**

- Pressione o botão ODO/TRIP até que o controle de luminosidade do painel seja exibido.
- Mantenha o botão ODO/TRIP pressionado para ajustar a luminosidade do painel conforme desejado.



#### **NOTA**

Dependendo dos ajustes realizados, é possível que ao acender as lanternas, a luminosidade do painel de instrumentos seja mais intensa do que com as lanternas desligadas.

## 2-1. Conjunto do painel de instrumentos

### ■ Tela de cristal líquido

Pequenos pontos ou pontos de luz podem aparecer na tela. Este fenômeno é uma característica das telas de cristal líquido, e não indica impropriedade.

### ■ Mostrador da Zona Indicadora de Condução Eco

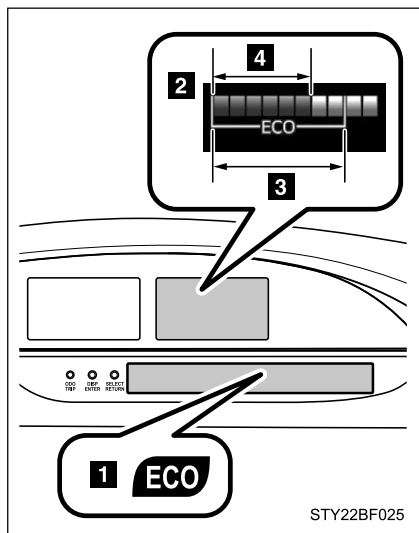

Apresenta a Zona de Condução Eco e a razão de condução Eco atual, baseada na aceleração.

#### 1 Luz Indicadora de Condução Eco

Durante a aceleração Eco-friendly (Condução Eco), a luz indicadora de condução Eco acenderá. Quando a aceleração exceder a Zona de Condução Eco, ou quando o veículo estiver parado a luz apagará durante a posição de mudança Eco-friendly (Condução Eco), a luz indicadora de condução Eco acenderá (transmissão manual). A disponibilidade da Luz Indicadora de Condução Eco pode ser personalizada. A configuração padrão está ajustada em ativada "ON". (→P. 2-1-21)

#### 2 Mostrador da Zona Indicadora de Condução Eco

Apresenta a Zona de Condução Eco com a razão de condução Eco atual, baseada na aceleração.

#### 3 Zona de Condução Eco

### **4** Razão de condução Eco baseada na aceleração

Se a aceleração exceder a Zona de Condução Eco, o lado direito do Mostrador da Zona Indicadora de Condução Eco irá acender.

A luz indicadora de Condução Eco e o mostrador da zona indicadora da Condução Eco não funcionará nas condições abaixo:

- Veículos com transmissão automática: A alavanca de mudança de marcha estiver em outra posição exceto D.
- Veículos com transmissão manual: A alavanca de mudança de marcha estiver posicionada em R.
- A velocidade do veículo for aproximadamente 130 km/h ou superior.

## 2-1. Conjunto do painel de instrumentos

# Indicadores e luzes de advertência

Os indicadores e luzes de advertência localizados no conjunto do painel de instrumentos informam ao motorista sobre a condição dos diversos sistemas do veículo.

A ilustração abaixo apresenta todos os indicadores e luzes de advertência acesos.

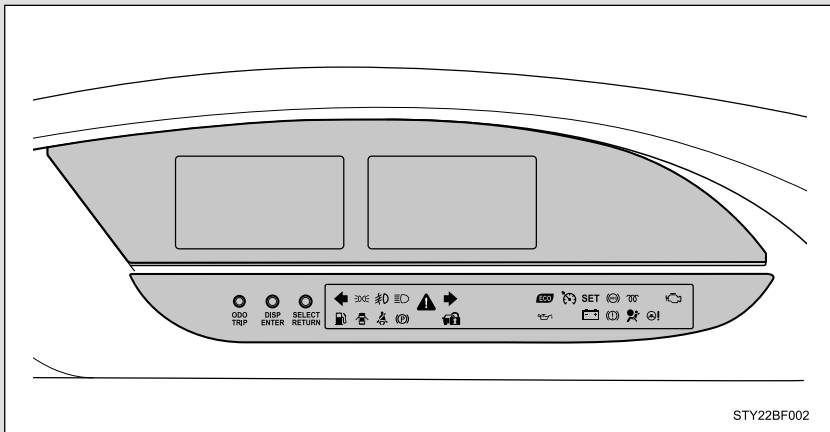

### ■ Indicadores

Os indicadores informam o motorista sobre a condição dos diversos sistemas do veículo.



Indicador do sinalizador de direção (→P. 4-1-24)



(se equipado)

Indicador "SET" (→P. 4-3-2)



Indicador de fecho alto dos faróis (→P. 4-2-3)



Indicador de pré-aquecimento do motor (→P. 4-1-15)



Indicador da lanterna traseira (→P. 4-2-2)



(se equipado)

Indicador de segurança (→P. 1-2-4)



(se equipado)

Indicador do farol de neblina (→P. 4-2-4)



\*1, 2

Luz Indicadora de Condução Eco (→P. 2-1-8)



(se equipado)

Indicador do controle de cruzeiro (→P. 4-3-2)



Indicador do freio de estacionamento (→P. 4-1-25)

## 2-1. Conjunto do painel de instrumentos

### ■ Luzes de advertência

As luzes de advertência alertam o motorista para impropriedades ou suspeita de problemas em algum sistema do veículo. (→P. 7-2-2)

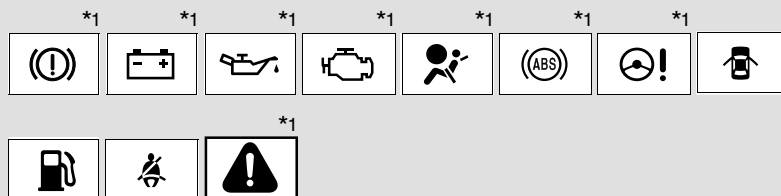

\*1: Estas luzes irão acender quando a chave de ignição for posicionada em “ON” para indicar que a inspeção do sistema está sendo executada. As luzes irão apagar após a partida do motor, ou após alguns segundos. Poderá haver impropriedade em um sistema se uma luz não acender, ou se as luzes não apagarem. Providencie a inspeção do veículo em uma Concessionária Autorizada Toyota.

\*2: A luz não acende quando o sistema estiver desabilitado.

### ATENÇÃO

#### ■ Se uma luz de advertência do sistema de segurança não acender

Se uma luz do sistema de segurança, como as luzes de advertência do sistema ABS ou sistema de airbag não acenderem após a partida do motor, é possível que estes sistemas não estejam disponíveis para ajudar a proteger você em caso de acidente, podendo resultar em ferimentos graves ou fatais. Neste caso, providencie a inspeção do veículo em uma Concessionária Autorizada Toyota imediatamente.

# Mostrador multifunção

O mostrador multifunção apresenta ao motorista diversos dados relacionados à condução.

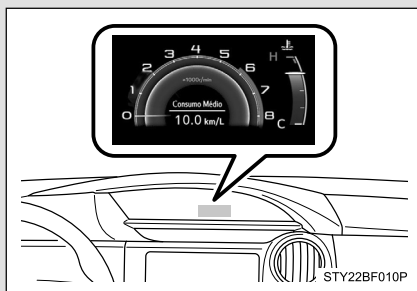

- **Tacômetro**  
Apresenta a rotação do motor em rpm
- **Medidor de temperatura do fluido de arrefecimento do motor**  
Apresenta a temperatura do fluido de arrefecimento do motor
- **Informações sobre a condução (→P. 2-1-15)**  
Selecione para apresentar vários dados relacionados à condução
- **Informações Eco (se equipado) (→P. 2-1-17)**  
Apresenta os registros de consumo de combustível e economia eco
- **Mensagens de advertência (→P. 7-2-7)**  
Apresentado automaticamente quando ocorrer uma impropriedade em um dos sistemas do veículo
- **Configurações no mostrador (→P. 2-1-20)**  
Selecione para alterar as configurações de exibição do relógio e dos instrumentos.

## 2-1. Conjunto do painel de instrumentos

### Comutação do mostrador

#### ■ Interruptores do painel de instrumentos

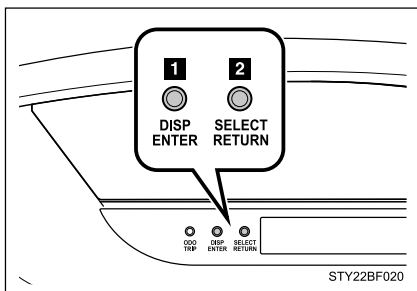

O mostrador multifunção é acionado usando-se os interruptores do painel de instrumentos.

- 1 Seleciona itens dentro de um grupo de informações/ Enter/ Configuração
- 2 Seleciona um grupo de informações em uma página/ Retorna à tela anterior

#### ■ Interruptores de controle dos instrumentos (veículos com interruptores no volante de direção)

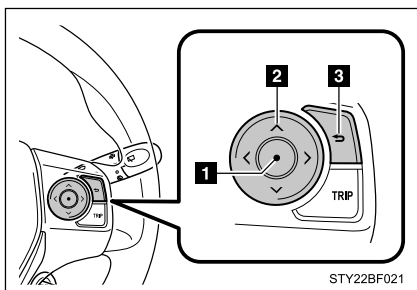

O mostrador multifunção é acionado usando-se os interruptores de controle dos instrumentos.

- 1 Enter/Configuração
- 2 Seleciona um item/Comuta as páginas
- 3 Retorna à tela anterior



### Informações sobre a condução

#### Interruptores do painel de instrumentos

Os itens apresentados podem ser comutados pressionando o interruptor “SELECT / RETURN” nos interruptores de painel de instrumentos. Selecione as informações de condução e pressione o interruptor “DISP/ENTER”.

#### Interruptores de controle dos instrumentos (veículos com interruptores no volante de direção)

Os itens apresentados podem ser comutados pressionado  $\wedge$  ou  $\vee$  nos interruptores de controle dos instrumentos. Selecione as informações de condução e pressione o interruptor  $\langle$  ou  $\rangle$ .

2

Painel de instrumentos

#### ■ Consumo de combustível atual e autonomia

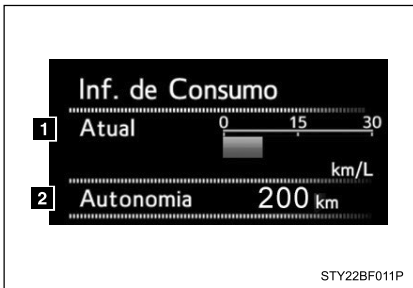

#### 1 Consumo de combustível atual

Apresenta o consumo atual de combustível.

#### 2 Autonomia

Apresenta a distância máxima estimada que pode ser atingida com o combustível restante no tanque

- Esta distância é calculada conforme o seu consumo médio de combustível. Como resultado, a autonomia real poderá ser diferente do valor apresentado.
- Quando somente uma pequena quantidade de combustível for adicionada ao tanque, o mostrador poderá não ser atualizado.

Ao reabastecer, desligue o motor. Caso o veículo seja reabastecido sem desligar o motor, o mostrador poderá não ser atualizado.

## 2-1. Conjunto do painel de instrumentos

- Tempo de condução, velocidade média do veículo e onsumo médio de combustível (após zerado\*/após a partida)



- 1** Tempo de condução  
Apresenta o tempo de condução desde a última zeragem ou desde a partida do motor
- 2** Velocidade média do veículo  
Apresenta a velocidade média do veículo desde a zeragem da função ou desde a partida do motor
- 3** Consumo médio de combustível  
Apresenta o consumo médio de combustível desde a zeragem da função ou desde a partida do motor

Utilize o consumo médio de combustível apresentado como referência.

\*: Interruptores do painel de instrumentos:

A função pode ser zerada pressionando-se e mantendo pressionado o botão "DISP/ENTER" após a apresentação do tempo de condução.

Interruptores de controle do painel dos instrumentos (veículos com interruptores no volante de direção):

A função pode ser zerada pressionando-se e mantendo pressionado  após a apresentação do tempo de condução.

### Informações Eco (se equipado)

#### Interruptores do painel de instrumentos

Os itens apresentados podem ser comutados pressionando o interruptor “SELECT/RETURN” nos interruptores de painel de instrumentos. Selecione as informações eco e pressione o interruptor “DISP/ENTER”.

#### Interruptores de controle dos instrumentos (veículos com interruptores no volante de direção)

Os itens apresentados podem ser comutados pressionado  $\wedge$  ou  $\vee$  nos interruptores de controle dos instrumentos. Selecione as informações eco e pressione  $\langle$  ou  $\rangle$ .

#### ■ Registro do consumo de combustível

##### Consumo de combustível em intervalos de 1 minuto

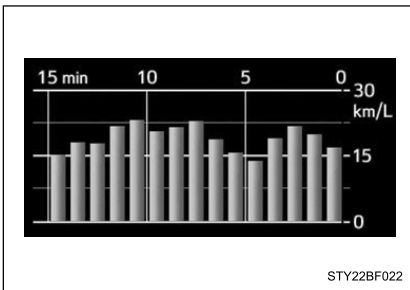

Consumo médio de combustível nos últimos 15 minutos, apresentado em intervalos de 1 minuto

##### Consumo de combustível em intervalos de 5 minutos

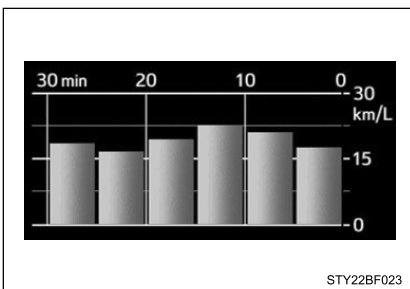

Consumo médio de combustível nos últimos 30 minutos, apresentado em intervalos de 5 minutos

## 2-1. Conjunto do painel de instrumentos

### ■ Economia Eco



- 1** “Comparação”  
Apresenta os valores de consumo opcionais desejados para comparação.
- 2** “Após a Zeragem”  
Apresenta o consumo de combustível desde a zeragem anterior
- 3** Custo do combustível  
Apresenta as economias possíveis ou o custo real do consumo de combustível do veículo.

### ■ Inserir a economia eco

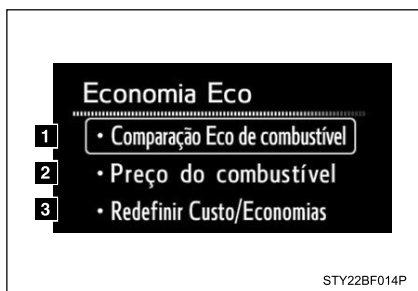

#### 1 “Comparação Eco do Combustível”

Inserir consumo de combustível opcional para comparações. Se o consumo de combustível opcional para comparações for inserido, as economias possíveis são apresentadas. Se o consumo de combustível para comparações não for inserido, o custo real do consumo de combustível do veículo será apresentado.

#### 2 “Preço do Combustível”

Inserir o preço do combustível. Quando a chave de ignição for posicionada em “ON” após o reabastecimento, a tela de inserção do preço da gasolina será apresentada automaticamente.

#### 3 “Zeragem do Custo/Economia”

A zeragem do Custo/Economia pode ser efetuada

### Configuração do mostrador

#### Interruptores do painel de instrumentos

Os itens apresentados podem ser comutados pressionando-se o interruptor “SELECT/RETURN” nos interruptores de painel de instrumentos. Selecione a configuração do mostrador e pressione o interruptor “DISP/ENTER”.

#### Interruptores de controle dos instrumentos (veículos com interruptores no volante de direção)

Os itens apresentados podem ser comutados pressionado  $\wedge$  ou  $\vee$  nos interruptores de controle dos instrumentos. Selecione a configuração do mostrador e pressione  $\langle$  ou  $\rangle$ .

#### ■ Relógio



Interruptores do painel de instrumentos:

Pressione o interruptor “DISP/ENTER” para ajustar o relógio.

Para comutar entre horas e minutos, pressione o interruptor “SELECT/RETURN”.

Interruptores de controle dos instrumentos:

Pressione  $\wedge$  ou  $\vee$  para ajustar o relógio.

Para comutar entre horas e minutos, pressione  $\langle$  ou  $\rangle$ .

### ■ Idioma

Selecione para alterar o idioma no mostrador.

### ■ Luz Indicadora de Condução Eco

Selecione para Ativar/desativar a Luz Indicadora de Condução Eco.

### ■ Ajuste de fábrica (default)

As configurações dos instrumentos alteradas ou registradas serão apagadas ou retornarão às suas configurações padrão.

2

### ■ Economia Eco

- O custo e a economia de combustível devem ser usados apenas como referência.
- Dependendo dos métodos de reabastecimento, condições de condução e fatores ambientais, os custos de combustível real e apresentado podem ser diferentes.

### ■ Configurações do mostrador suspensas

Nas situações abaixo, as configurações do mostrador usando os interruptores do painel de instrumentos ou interruptores de controle dos instrumentos serão suspensas (veículos com interruptores no volante de direção).

- Quando uma mensagem de advertência for apresentada no mostrador multifunção
- Quando o veículo começar a mover-se

### ■ Quando os terminais da bateria forem desconectados e conectados

As informações sobre a condução serão zeradas.

### ■ Tela de cristal líquido

(→P. 2-1-8)

## 2-1. Conjunto do painel de instrumentos

### ATENÇÃO

#### ■ Pontuação Eco

A pontuação eco deve ser usada apenas como referência. Sempre dirija com segurança, de acordo com as condições da pista e do trânsito.

#### ■ Cuidados durante a condução

Por segurança, não olhe continuamente para o mostrador multifunção e evite utilizar os interruptores do painel de instrumentos ou interruptores de controle dos instrumentos (veículos com interruptores no volante de direção) durante a condução.

Pare o veículo e acione os interruptores de controle dos instrumentos. A negligência poderá resultar na perda do controle do volante, ocasionando um acidente.

#### ■ Cuidados durante a personalização

Certifique-se de que o veículo esteja estacionado em um local com ventilação adequada, uma vez que é necessário que o motor esteja em funcionamento durante a personalização. Em um local fechado, como em uma garagem, poderá haver acúmulo e entrada de gases no veículo incluindo o monóxido de carbono (CO) que é nocivo. Isto poderá resultar em morte ou riscos graves à saúde.

### NOTA

#### ■ Para evitar danos ao motor e a seus componentes

- Não permita que o ponteiro do tacômetro entre na zona vermelha, que indica rotação máxima do motor.
- O motor estará sujeito a superaquecimento se o medidor de temperatura do fluido de arrefecimento do motor atingiu o nível máximo. Neste caso, pare imediatamente o veículo em um local seguro e verifique o motor quando estiver totalmente frio. (→P. 7-2-26)

#### ■ Durante a personalização

Para evitar descarga da bateria, certifique-se de que o motor esteja funcionando durante a personalização dos dispositivos.



- 3-1. Informações sobre a chave**
  - Chaves ..... 3-1-2
  
- 3-2. Abrir, fechar e travar as portas**
  - Controle remoto ..... 3-2-2
  - Portas laterais ..... 3-2-6
  - Porta traseira ..... 3-2-9
  
- 3-3. Componentes ajustáveis (bancos, espelhos, volante de direção)**
  - Bancos dianteiros ..... 3-3-2
  - Bancos traseiros ..... 3-3-3
  - Apoios de cabeça ..... 3-3-5
  
- 3-4. Abrir e fechar os vidros**
  - Vidros elétricos ..... 3-4-2
  
- 3-5. Reabastecimento**
  - Abrir a tampa do tanque de combustível ..... 3-5-2



**Seção 3-1**  
**Informações sobre a chave**



■ Chaves

## Chaves

As chaves que seguem são fornecidas com o veículo.

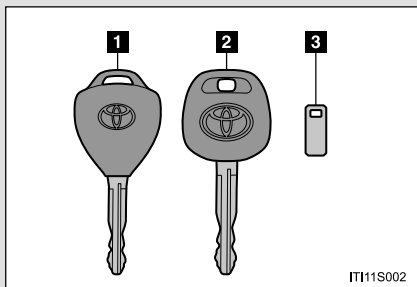

- 1** Chave (com a função de controle remoto)  
Operação da função de controle remoto (→P. 3-2-2)
- 2** Chave (sem a função de controle remoto)
- 3** Placa de número da chave

#### ■ Placa de número da chave

Mantenha a placa em um local seguro, e não no veículo. Em caso de perda da chave, a Concessionária Autorizada Toyota precisará da placa com o número para providenciar uma chave nova. (→P. 7-2-21)

#### ■ Quando estiver em uma aeronave

Quando o controle remoto da chave for levado para o interior de uma aeronave, certifique-se de não pressionar qualquer dos interruptores do controle remoto enquanto estiver na cabine da aeronave. Se o controle remoto da chave estiver na sua bolsa, etc., certifique-se de que os interruptores também não sejam pressionados acidentalmente. Se um interruptor for pressionado, o controle remoto da chave emitirá ondas de rádio que poderão causar interferência na operação da aeronave.



### NOTA

#### ■ Para evitar danos à chave

Observe o que segue:

- Não deixe cair as chaves, não as submeta a impactos fortes ou as dobre.
- Não exponha as chaves a altas temperaturas durante um longo período.
- Não molhe ou lave as chaves em lavador ultrassônico, etc.
- Não fixe materiais metálicos ou imantados às chaves nem as posicione próximas destes materiais.
- Não desmonte as chaves.
- Não cole adesivos ou qualquer outro material na superfície da chave.

## 3-1. Informações sobre a chave

## Seção 3-2

### Abrir, fechar e travar as portas

- Controle remoto
- Portas laterais
- Porta traseira

## 3-2. Abrir, fechar e travar as portas

### Controle remoto\*

O controle remoto pode ser usado para travar e destravar o veículo.

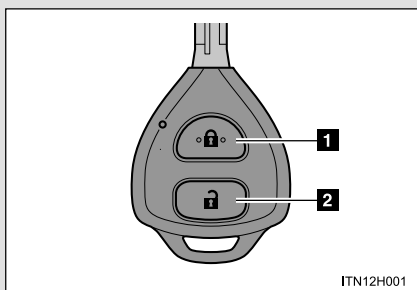

- 1** Trava todas as portas  
Verifique se a porta está devidamente travada.
- 2** Destrava todas as portas

#### ■ Sinais de Operação

Os sinalizadores de emergência piscam para indicar que as portas foram travadas/destravadas. (Travadas: Uma vez; Destravadas: Duas vezes)

#### ■ Dispositivo de segurança

Se uma porta não for aberta no período de aproximadamente 30 segundos após o destravamento do veículo, o dispositivo de segurança irá automaticamente travar o veículo novamente.

#### ■ Alarme

Usar o controle remoto para travar as portas fará ativar o sistema do alarme.

(→P. 1-2-4)

\*: Se equipado



### ■ Condições que afetam a operação

O controle remoto poderá não funcionar normalmente nas condições abaixo:

- Quando a bateria da chave estiver descarregada
- Proximidade de uma torre de TV, subestação de energia elétrica, posto de gasolina, estação de rádio, painéis eletrônicos de mídia grandes, aeroporto ou outra instalação que gere fortes ondas de rádio ou ruídos elétricos.
- Proximidade de rádio portátil, telefone celular, telefone sem fio ou outros dispositivos de comunicação sem fio
- Contato ou obstrução do controle remoto da chave com algum objeto metálico
- Proximidade com outras chaves com controle remoto
- Uso de outro controle remoto da chave (que emita ondas de rádio) nas proximidades
- Película para vidro com conteúdo metálico ou objetos metálicos fixados no vidro traseiro

### ■ Sobre a certificação das ondas de rádio

O controle remoto da chave é compatível com a certificação das ondas de rádio. Observe o que segue:

- Não desmonte a chave, exceto quando substituir a bateria.  
É proibido por lei o uso de uma chave que foi desmontada ou reconstruída.
- Não remova a etiqueta de certificação.  
É proibido por lei o uso de uma chave sem a etiqueta de certificação.
- Certifique-se de usar a chave dentro de seu país.

### ■ Bateria da chave descarregada

Se o controle remoto não funcionar, a bateria poderá estar descarregada.

Substitua a bateria quando necessário. (→P. 6-2-32)

### ■ Personalização do alarme de confirmação de travamento/destravamento das portas (se equipado)

Preparação: Antes de iniciar os procedimentos, certifique-se que:

- O sistema de alarme esteja desativado
- Todas as portas estejam fechadas
- A chave de ignição esteja posicionada em LOCK.

## 3-2. Abrir, fechar e travar as portas

### ■ Procedimento para desativação do alarme de confirmação:

#### ATENÇÃO

O procedimento a seguir deve ser realizado em até 20 segundos.

**PASSO 1** Abra a porta do motorista 3 vezes e mantenha-a aberta.

**PASSO 2** Posicione a chave de ignição em ON 5 vezes e mantenha-a nessa posição.

**PASSO 3** Feche a porta do motorista e abra-a novamente.

#### NOTA

O indicador do sistema de alarme irá acender.

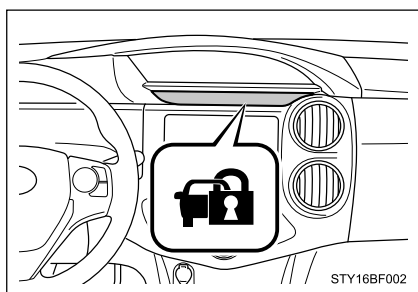

**PASSO 4** Retorne a chave de ignição para a posição "LOCK" e posicione-a em "ON" novamente. Mantenha-a nessa posição.

**PASSO 5** Feche a porta do motorista.

#### NOTA

O indicador do sistema de alarme irá apagar indicando que a operação foi executada com sucesso.

### ■ Procedimento para ativação do alarme de confirmação:

#### ATENÇÃO

O procedimento a seguir deve ser realizado em até 20 segundos.

**PASSO 1** Abra a porta do motorista 3 vezes e mantenha-a aberta.

**PASSO 2** Posicione a chave de ignição em ON 5 vezes e mantenha-a nessa posição.

**PASSO 3** Feche a porta do motorista e abra-a novamente.

**! NOTA**

O indicador do sistema de alarme irá acender.

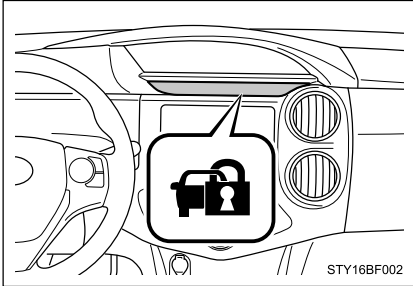

**PASSO 4** Retorne a chave de ignição para a posição “LOCK” e posicione-a em “ON”. Repita essa etapa 01 vez e mantenha a chave em “ON”.

**PASSO 5** Feche a porta do motorista.

**! NOTA**

O indicador do sistema de alarme irá apagar indicando que a operação foi executada com sucesso.

### ■ Certificação para controle remoto

Este equipamento está homologado pela ANATEL de acordo com os procedimentos regulamentados pela Resolução 242/2000 e atende aos requisitos técnicos aplicados.

Este equipamento opera em caráter secundário, isto é, não tem direito a proteção contra interferência prejudicial, mesmo de estações do mesmo tipo, e não pode causar interferência a sistemas operando em caráter primário.



## 3-2. Abrir, fechar e travar as portas

### Portas laterais

O veículo pode ser travado e destravado usando a chave, controle remoto ou botões internos de travamento das portas.

#### ■ Controle remoto

→P. 3-2-2

#### ■ Chave

Ao girar a chave as portas funcionam conforme segue:

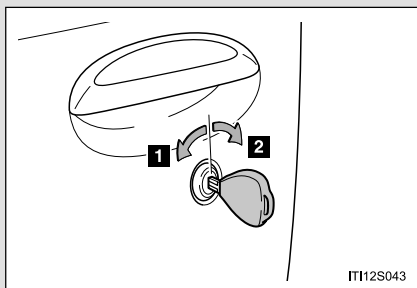

**1** Trava a porta

**2** Destrava a porta

O funcionamento da chave é efetivo apenas na porta em que foi acionado.

#### ■ Interruptor de travamento das portas

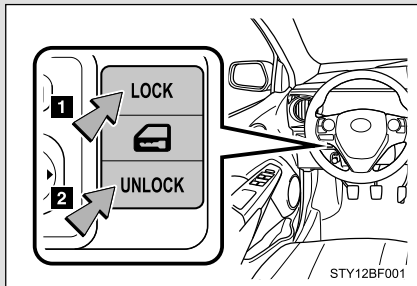

**1** Trava todas as portas

**2** Destrava todas as portas

### ■ Botões internos de travamento das portas

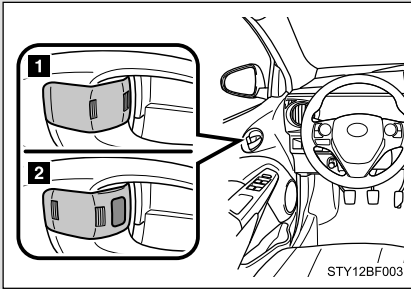

- 1 Trava a porta
- 2 Destrava a porta

### Trava de proteção para crianças na porta traseira

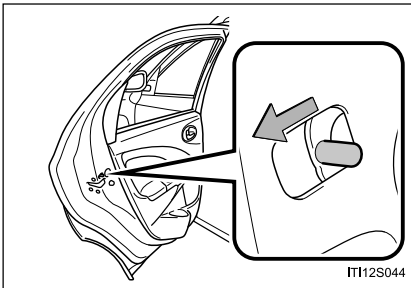

A porta não poderá ser aberta por dentro do veículo quando as travas estiverem ativadas.

Estas travas poderão ser ativadas para impedir que as crianças abram as portas traseiras. Deslize cada interruptor da porta traseira conforme indicado na ilustração para travar ambas as portas traseiras.

## 3-2. Abrir, fechar e travar as portas

### ATENÇÃO

#### ■ Para evitar acidente

Observe as precauções abaixo durante a condução do veículo.

A negligência poderá resultar em abertura da porta e queda de um ocupante, com ferimentos graves ou fatais.

- Sempre use um cinto de segurança.
- Sempre trave todas as portas.
- Certifique-se de que todas as portas estejam devidamente fechadas.
- Não puxe a maçaneta interna durante a condução.

As portas poderão abrir e os passageiros poderão ser atirados para fora do veículo resultando em ferimentos graves ou fatais.

- Ative as travas de proteção para criança nas portas traseiras, quando houver crianças sentadas no banco traseiro.

### Porta traseira

A porta traseira pode ser travada/destravada e aberta conforme os procedimentos a seguir.

#### ■ Travamento e destravamento da porta traseira

##### Chaves

→P. 3-2-6

##### Controle remoto

→P. 3-2-2

##### Interruptor de travamento das portas

→P. 3-2-7

#### ■ Abertura da porta traseira por fora do veículo

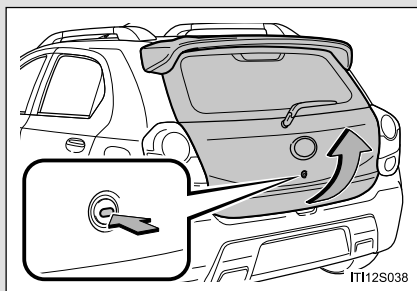

Pressione o interruptor de abertura da porta traseira e levante-a. Caso a porta não esteja totalmente destravada, pressione o interruptor novamente.

## 3-2. Abrir, fechar e travar as portas

### Ao fechar a porta traseira

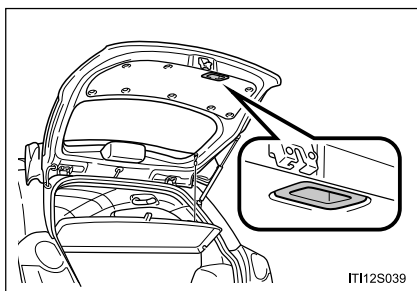

Abaixe a porta traseira usando a maçaneta interna da porta, e certifique-se de pressionar a porta traseira por fora para fechá-la.



### ATENÇÃO

#### ■ Cuidados durante a condução

- Mantenha a porta traseira fechada quando o veículo estiver em movimento.

Se a porta traseira for deixada aberta, a mesma poderá atingir objetos próximos com o veículo em movimento ou a bagagem poderá ser atirada inesperadamente, provocando acidentes.

Além disso, os gases de escapamento poderão entrar no veículo, resultando em morte ou riscos graves à saúde. Certifique-se de fechar a porta traseira antes de dirigir.

- Antes de dirigir o veículo, certifique-se de que a porta traseira esteja completamente fechada. Caso a porta traseira não esteja completamente fechada, ela poderá abrir inesperadamente com o veículo em movimento, provocando um acidente.
- Jamais deixe que alguém fique sentado no compartimento de bagagem. No caso de uma frenagem súbita, manobra repentina ou acidente, os passageiros estarão mais susceptíveis a ferimentos graves ou fatais.

#### ■ Se houver crianças no veículo

Observe as precauções abaixo.

A negligência poderá resultar em ferimentos graves ou fatais.

- Não permita que crianças brinquem no compartimento de bagagem. Caso uma criança fique presa acidentalmente no compartimento de bagagem, poderá ter exaustão térmica ou outros ferimentos.
- Não permita que crianças abram ou fechem a porta traseira.

Isto poderá acionar inesperadamente a porta traseira, ou as mãos, cabeça ou pescoço da criança poderão ser atingidos pelo fechamento da porta traseira.

## 3-2. Abrir, fechar e travar as portas

### ATENÇÃO

#### ■ Operação da porta traseira

Observe as precauções abaixo.

Caso as instruções não sejam seguidas, partes do corpo poderão ficar presas, resultando em ferimentos graves ou fatais.

- Remova da porta traseira quaisquer cargas pesadas, como neve ou gelo, antes de abri-la. A negligência quanto a esta instrução, poderá fechar novamente a porta traseira após sua abertura.
- Ao abrir ou fechar a porta traseira, faça uma verificação completa para certificar-se de que a área próxima está segura.
- Caso alguma pessoa esteja nas proximidades, certifique-se de que esteja em um local seguro e avise-a de que a porta traseira será aberta ou fechada.
- Seja cauteloso ao abrir ou fechar a porta traseira quando estiver ventando, uma vez que a porta poderá se mover bruscamente sob a ação de vento forte.

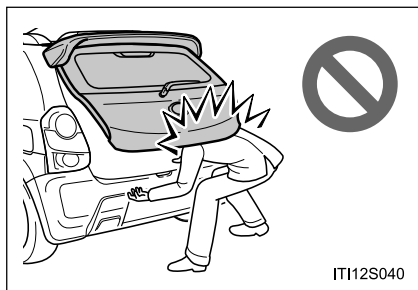

- A porta traseira poderá fechar repentinamente caso não tenha sido aberta totalmente. É mais difícil abrir ou fechar a porta traseira em um local com declive/ aclive do que em uma superfície plana, portanto esteja atento quanto à possibilidade da porta abrir ou fechar inesperadamente. Certifique-se de que a porta traseira esteja totalmente aberta e segura antes de utilizar o compartimento de bagagem.

### ATENÇÃO

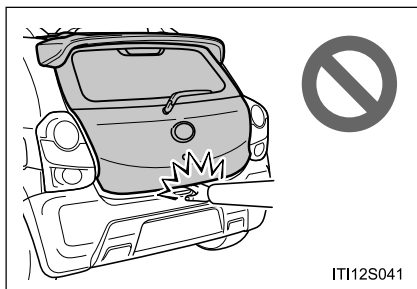

- Ao fechar a porta traseira, seja extremamente cauteloso para evitar que seus dedos, etc. fiquem presos.
  - Ao fechar a porta traseira, certifique-se de pressioná-la levemente sobre sua superfície externa. Se a maçaneta da porta traseira for utilizada para fechá-la totalmente, as mãos ou os braços poderão ficar presos.
- 
- Ao fechar a porta traseira, não puxe e não se pendure no suporte do amortecedor da porta.  
As mãos podem ficar presas ou o suporte do amortecedor da porta traseira pode quebrar, ocasionando um acidente.
  - A porta traseira poderá fechar novamente após sua abertura, se um suporte para bicicletas ou objeto pesado similar for instalado, fazendo com que as mãos, cabeça ou pescoço fiquem presos ou feridos. Ao instalar um acessório na porta traseira, recomendamos a utilização de peças genuínas Toyota.

## 3-2. Abrir, fechar e travar as portas

### NOTA

#### ■ Suporte do amortecedor da porta traseira

A porta traseira está equipada com suporte do amortecedor que mantem a porta aberta.

Observe as precauções abaixo.

A negligência quanto a estas precauções poderá danificar o suporte do amortecedor da porta traseira, resultando em impropriedade.

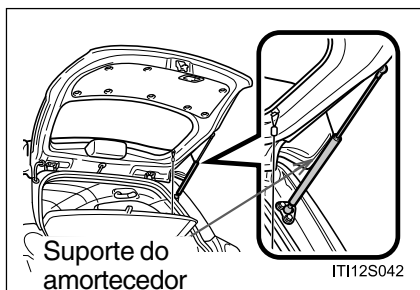

- Não coloque objetos estranhos, tais como adesivos ou folhas plásticas na haste do suporte do amortecedor.
- Não toque a haste do suporte do amortecedor com luvas ou artigos de tecido.
- Não instale quaisquer acessórios que não sejam peças genuínas Toyota na porta traseira.
- Não coloque sua mão no suporte do amortecedor nem o force lateralmente.

**Seção 3-3**  
**Componentes ajustáveis (bancos,  
apoios de cabeça)**



- Bancos dianteiros
- Bancos traseiros
- Apoios de cabeça

### 3-3. Componentes ajustáveis (bancos, apoios de cabeça)

## Bancos dianteiros

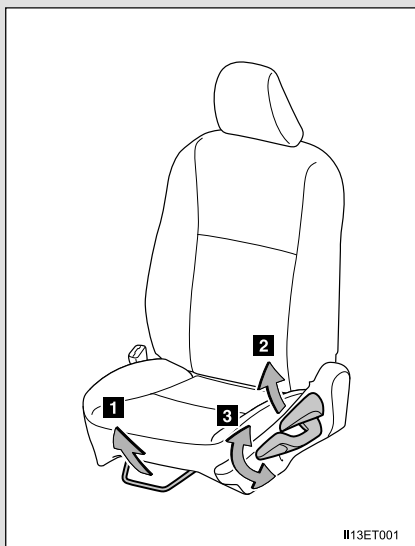

- 1 Alavanca de ajuste da posição do banco
- 2 Alavanca de ajuste do ângulo do encosto do banco
- 3 Alavanca de ajuste de altura vertical (lado do motorista)

### ATENÇÃO

#### ■ Ajuste do banco

- Não ajuste ou recline o banco com o veículo em movimento.

Se o banco estiver reclinado excessivamente, o cinto de cintura poderá deslizar além do quadril e aplicar forças diretamente sobre o abdômen, poderá haver contato do pescoço no cinto diagonal, ou haverá ainda o risco de deslizamento sob o cinto de segurança, aumentando o risco de ferimentos graves ou fatais em caso de acidente.

Os ajustes não devem ser feitos enquanto o veículo estiver em movimento, pois o banco poderá mover inesperadamente e o motorista poderá perder o controle do veículo.

- Após ajustar o assento, certifique-se de travá-lo na posição.

## Bancos traseiros

Os encostos dos bancos traseiros podem ser rebatidos.

#### ■ Antes de rebater os encostos dos bancos traseiros

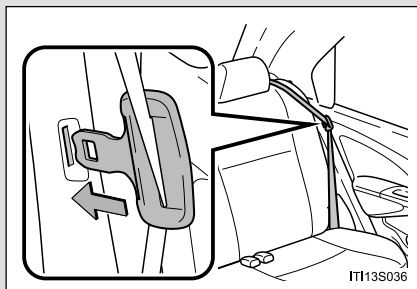

Encaixe os cintos de segurança traseiros da posição lateral nas presilhas, para evitar que os mesmos fiquem torcidos.

Isto evitará que o cinto diagonal seja danificado.

Certifique-se de que os cintos de segurança sejam removidos das presilhas antes de usá-los.

#### ■ Rebater o encosto do banco traseiro

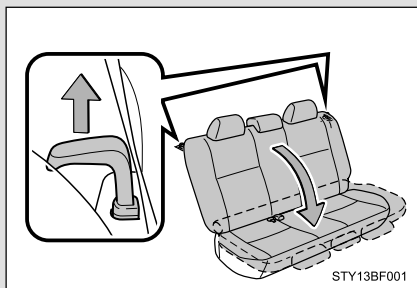

**1** Puxe a alavanca de destravamento dos bancos

**2** Abaixa o encosto dos bancos

**3** Se não for possível rebater o banco devido à interferência com os apoios de cabeça do banco traseiro e bancos dianteiros, após removê-los, rebata o encosto do banco traseiro. (→P. 3-3-6)

#### ■ Retornar o encosto do banco traseiro

**1** Levante o encosto do banco até travá-lo.

**2** Remova o cinto de segurança do suspensor.

**3** Caso os apoios de cabeça tenham sido removidos, instale-os. (→P. 3-3-6)

### 3-3. Componentes ajustáveis (bancos, apoios de cabeça)

#### ATENÇÃO

##### ■ Ao rebater o encosto do banco traseiro

Observe as precauções abaixo. A negligência poderá resultar em ferimentos graves ou fatais.

- Não rebata o banco enquanto o veículo estiver em movimento.
- Pare o veículo em uma superfície nivelada, aplique o freio de estacionamento e posicione a alavanca de mudança de marcha em P (transmissão automática) ou N (transmissão manual).
- Não permita que ninguém se sente no banco rebatido ou no compartimento de bagagem durante a condução.
- Não permita que crianças permaneçam no compartimento de bagagem.

##### ■ Após retornar o encosto do banco traseiro à posição original

Observe as precauções abaixo. A negligência poderá resultar em ferimentos graves ou fatais.

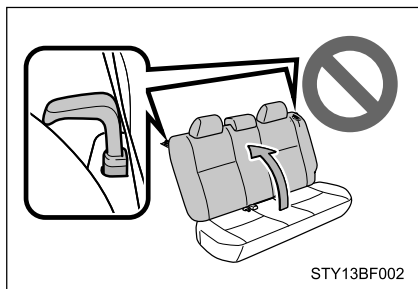

- Certifique-se de que o encosto do banco esteja travado firmemente na posição puxando-o levemente para trás e para frente.
- Caso o encosto do banco não esteja travado firmemente, a marca vermelha ficará visível na alavanca de destravamento do encosto do banco. Certifique-se de que a marca vermelha não esteja visível.

- Verifique se os cintos de segurança não estão torcidos ou presos sob o encosto do banco.

##### ■ Assento do banco traseiro

Contate uma Concessionária Autorizada Toyota sobre a instalação e remoção do assento do banco traseiro. As presilhas de fixação ou demais itens do banco poderão ser danificados e causar ferimentos se o assento do banco traseiro for removido à força.



## Apoios de cabeça

### Bancos dianteiros

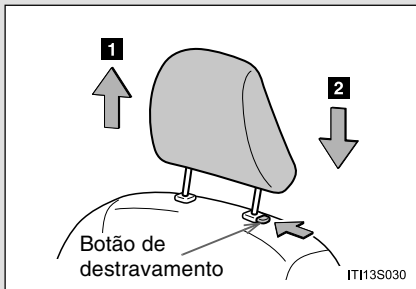

- 1** Para cima  
Puxe o apoio de cabeça para cima.
- 2** Para baixo  
Empurre o apoio de cabeça para baixo enquanto pressiona o botão de destravamento.

### Bancos traseiros

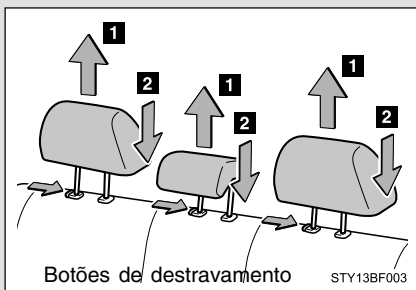

- 1** Para cima  
Puxe o apoio de cabeça para cima.
- 2** Para baixo  
Empurre o apoio de cabeça para baixo enquanto pressiona o botão de destravamento.

### 3-3. Componentes ajustáveis (bancos, apoios de cabeça)

#### ■ Remoção dos apoios de cabeça

##### Banco dianteiro

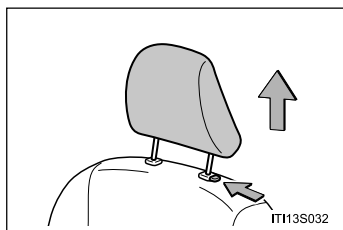

Puxe o apoio de cabeça para cima enquanto pressiona o botão de destravamento.

##### Banco traseiro

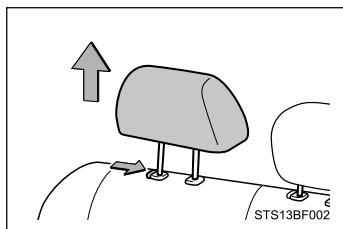

Puxe o apoio de cabeça para cima enquanto pressiona o botão de destravamento.

#### ■ Instalação dos apoios de cabeça

##### Banco dianteiro

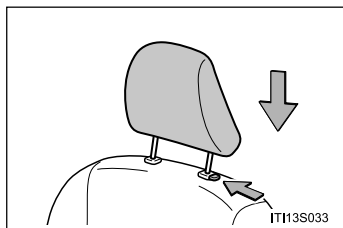

Alinhe o apoio de cabeça com os furos de instalação e empurre-o para baixo na posição de travamento.

Pressione e mantenha pressionado o botão de destravamento enquanto abaixa o apoio de cabeça.

##### Banco traseiro

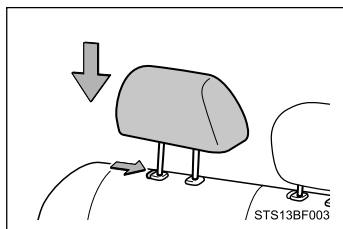

Alinhe o apoio de cabeça com os furos de instalação e empurre-o para baixo na posição de travamento.

Pressione e mantenha pressionado o botão de destravamento enquanto abaixa o apoio de cabeça.

#### ■ Ajuste da altura dos apoios de cabeça

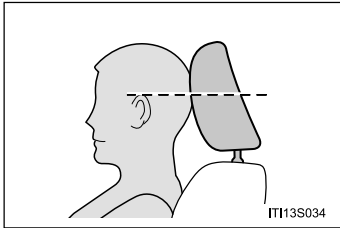

Certifique-se de ajustar os apoios de cabeça de modo que o centro do apoio de cabeça esteja o mais próximo possível da parte superior de suas orelhas.

#### ■ Ajuste do apoio de cabeça do banco central traseiro

Ao utilizar o apoio de cabeça, sempre levante-o um nível a partir da posição recolhida.

#### **⚠ ATENÇÃO**

##### ■ Precauções quanto ao apoio de cabeça

Observe as precauções abaixo sobre os apoios de cabeça. A negligência poderá resultar em ferimentos graves ou fatais.

- Use os apoios de cabeça designados para cada banco.
- Sempre ajuste os apoios de cabeça à posição correta.
- Após ajustar os apoios de cabeça, pressione-os e certifique-se de que estejam travados na posição.
- Não dirija com os apoios de cabeça removidos.

**3-3. Componentes ajustáveis (bancos, apoios de cabeça)**

**Seção 3-4**  
**Abrir e fechar os vidros**

- Vidros elétricos

### 3-4. Abrir e fechar os vidros

## Vidros elétricos

Os vidros elétricos podem ser abertos e fechados usando os interruptores.

Ao operar o interruptor, os vidros movem conforme segue:

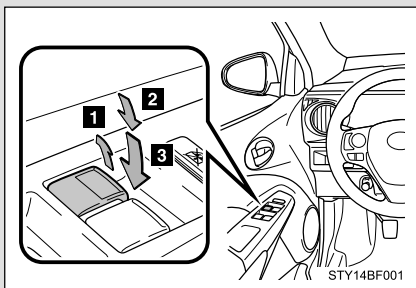

- 1 Fechar
- 2 Abrir
- 3 Abrir em um toque (somente lado do motorista)\*

\*: Para interromper o movimento do vidro a meio curso, acione o interruptor no sentido oposto.

### ATENÇÃO

A instalação do sistema de fechamento automático dos vidros em veículos sem a função antiesmagamento é proibida conforme Resolução do CONTRAN 762/92.

### Interruptor de travamento do vidro

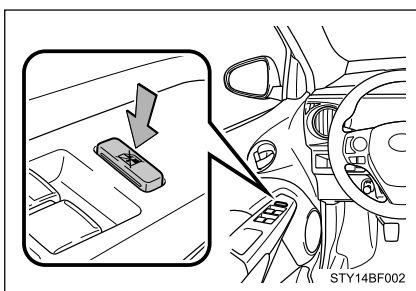

Pressione o interruptor para baixo para travar os interruptores dos vidros dos passageiros.

Use este interruptor para impedir que as crianças abram ou fechem acidentalmente o vidro do passageiro.

### ■ Os vidros elétricos poderão ser acionados quando

A chave de ignição está posicionada em “ON”.

#### ATENÇÃO

##### ■ Fechar os vidros

Observe as precauções abaixo.

A negligência poderá resultar em ferimentos graves ou fatais.

- O motorista é responsável por todas as operações dos vidros elétricos, inclusive as dos passageiros. Para evitar a operação acidental, especialmente por crianças, não permita que elas acionem os vidros elétricos. É possível que crianças e outros passageiros possam ficar com partes do corpo presas nos vidros elétricos. Além disso, quando estiver com uma criança, é recomendado que seja utilizado o interruptor de travamento do vidro. (→P. 3-4-2)
- Certifique-se de que todos os passageiros não mantenham parte alguma do corpo em posição que possa ser atingida quando o vidro estiver em movimento.
- Ao sair do veículo, desligue a chave de ignição, mantenha a chave em seu poder e saia do veículo juntamente com a criança. Poderá ocorrer o acionamento acidental, devido à falta de supervisão de um adulto, o que possivelmente levará a um acidente.

## 3-4. Abrir e fechar os vidros



## Seção 3-5 Reabastecimento

- Abrir a tampa do tanque de combustível

### 3-5. Reabastecimento

## Abrir a tampa do tanque de combustível

Execute as etapas abaixo para abrir a tampa do tanque de combustível.

#### ■ Antes de reabastecer o veículo

- Posicione a chave de ignição em “LOCK” e verifique se todas as portas e vidros estão fechados.
- Confirme o tipo de combustível. (→P. 3-5-5)

#### ■ Abrir a tampa do tanque de combustível

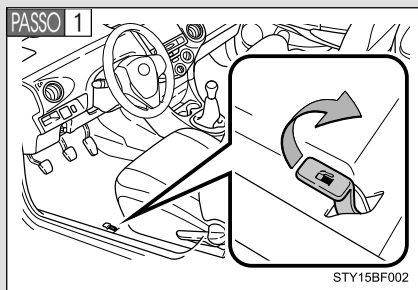

Puxe o dispositivo de abertura para abrir a portinhola do tanque de abastecimento.

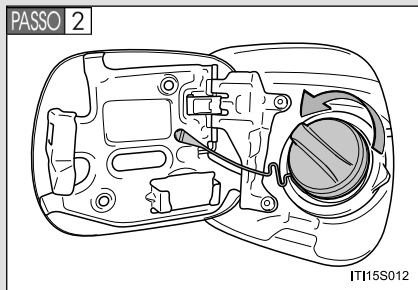

Para abrir, gire lentamente a tampa do tanque de combustível.

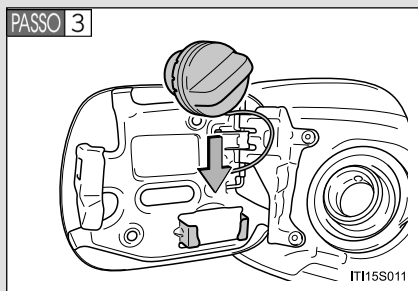

Mantenha a tampa fixada atrás da portinhola do tanque de abastecimento.

### Fechar a tampa do tanque de combustível

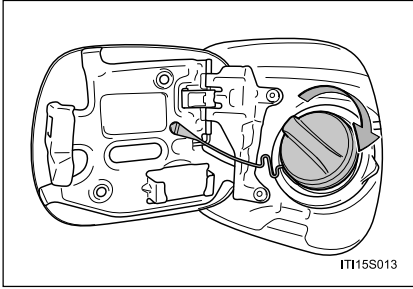

Após o reabastecimento, gire a tampa do tanque de combustível até ouvir um “click”. Após soltar, a tampa irá girar levemente no sentido oposto.

#### ■ Tipos de combustível

(→P. 8-1-6)

#### ■ Reabastecimento

Observe as precauções abaixo ao alterar os combustíveis, para manter o desempenho de partida e condução.

- Não altere os combustíveis quando o nível do tanque de combustível for 1/4 ou inferior.
- Sempre abasteça no mínimo 10 L de combustível.
- Após o reabastecimento, aqueça o motor ou dirija o veículo durante no mínimo 5 minutos ou 10 km.
- Não acelere bruscamente logo após o reabastecimento.

#### ■ Abertura do tanque de combustível para gasolina sem chumbo

Para impedir o reabastecimento com combustível incorreto, a abertura do tanque de combustível somente permite a entrada de bocal especial para bombas de combustível sem chumbo.

#### ■ Capacidade do tanque de combustível

Aproximadamente 45 L

#### ■ Capacidade do sub-tanque

Aproximadamente 0,5 L



### NOTA

#### ■ Nota sobre a qualidade do combustível

- Não use combustíveis com qualidade fora da especificada na legislação vigente. O uso de combustíveis adulterados resultará em danos ao motor.
- Não use gasolina com chumbo.  
A gasolina com chumbo causará perda de efetividade do conversor catalítico e funcionamento incorreto do sistema de controle de emissões.
- Veículos com motor flex: Recomendamos o abastecimento completo do tanque com gasolina a cada 10.000 km para ajudar a limpeza do sistema de combustível e manter o bom desempenho do motor.

 **ATENÇÃO****■ Reabastecimento do veículo**

Observe as precauções abaixo durante o reabastecimento do veículo.

A negligência poderá resultar em ferimentos graves ou fatais.

- Após sair do veículo e antes de abrir a tampa de abastecimento de combustível, toque uma superfície metálica sem pintura para descarregar toda eletricidade estática. É importante descarregar toda eletricidade estática antes do reabastecimento pois as faíscas resultantes da eletricidade estática poderão causar a ignição dos vapores de combustível.
- Sempre segure as empunhaduras da tampa do tanque de combustível e gire-a lentamente para removê-la. Um assobio poderá ser ouvido quando a tampa soltar. Aguarde até que o ruído cesse antes de remover a tampa. Nas altas temperaturas, o combustível pressurizado poderá jorrar do tanque de abastecimento e causar ferimentos.
- Não permita a ninguém que não tenha descarregado a eletricidade estática do corpo que se aproxime do tanque de combustível aberto.
- Não inale o combustível vaporizado.  
O combustível contém substâncias perigosas se for inalado.
- Não fume durante o reabastecimento do combustível.  
Isto poderá causar a ignição do combustível e resultar em incêndio.
- Não retorne ao veículo ou toque em qualquer pessoa ou objeto que esteja carregado estaticamente.  
Isto poderá causar formação de eletricidade estática, resultando em possível risco de combustão espontânea.

## 3-5. Reabastecimento

### ATENÇÃO

#### ■ Ao reabastecer

Observe as precauções abaixo para evitar transbordamento de combustível do tanque:

- Fixe firmemente o bocal de combustível no tanque de abastecimento.
- Interrompa o abastecimento do tanque após ouvir um “click” do bocal de combustível.
- Não abasteça excessivamente o tanque de combustível.

#### ■ Ao substituir a tampa do tanque de combustível

Use somente tampa do tanque de combustível genuína Toyota projetada para o seu veículo. A negligência poderá resultar em incêndio ou outro incidente que poderá resultar em ferimentos graves ou fatais.

### NOTA

#### ■ Reabastecimento

Não derrame combustível durante o reabastecimento.

A negligência poderá danificar o veículo, como causar operação anormal dos sistemas de escapamento ou danos aos componentes do sistema de combustível ou às superfícies pintadas do veículo.

Recomenda-se expressamente o cuidado na utilização de combustível de qualidade no veículo, a fim de evitar-se danos causados ao motor pelo uso de combustíveis de má-qualidade.

**4-1. Procedimentos para dirigir**

Dirigir o veículo ..... 4-1-2  
Chave de ignição ..... 4-1-15  
Transmissão automática ..... 4-1-18  
Transmissão manual .... 4-1-21  
Sinalizador de direção ... 4-1-24  
Freio de estacionamento ..... 4-1-25  
Buzina ..... 4-1-26

**4-2. Operação dos faróis e limpadores**

Faróis ..... 4-2-2  
Faróis de neblina ..... 4-2-4  
Limpador e lavador do para-brisa ..... 4-2-5  
Limpador e lavador do vidro traseiro ..... 4-2-7

**4-3. Uso de outros sistemas de condução**

Controle de cruzeiro ..... 4-3-2  
Sistemas de suporte à condução ..... 4-3-6

**4-4. Informações sobre a condução**

Carga e bagagem ..... 4-4-2  
Rebocamento de trailer/reboque ..... 4-4-5





## Seção 4-1

### Procedimentos para dirigir

- Dirigir o veículo
- Chave de ignição
- Transmissão automática
- Transmissão manual
- Sinalizador de direção
- Freio de estacionamento
- Buzina

# Dirigir o veículo

Os procedimentos abaixo deverão ser observados para garantir a condução segura.

### ■ Partida do motor

→P. 4-1-15

### ■ Dirigir

#### Transmissão automática

**PASSO 1** Com o pedal de freio pressionado, mova a alavanca de mudança de marcha à posição D. (→P. 4-1-18)

**PASSO 2** Libere o freio de estacionamento. (→P. 4-1-25)

**PASSO 3** Gradualmente libere o pedal de freio e pressione levemente o pedal do acelerador para acelerar o veículo.

#### Transmissão manual

**PASSO 1** Com o pedal da embreagem pressionado, mova a alavanca de mudança de marcha à posição 1. (→P. 4-1-21)

**PASSO 2** Libere o freio de estacionamento. (→P. 4-1-25)

**PASSO 3** Gradualmente libere o pedal da embreagem. Ao mesmo tempo, pressione levemente o pedal do acelerador para acelerar o veículo.

### ■ Parar o veículo

#### Transmissão automática

**PASSO 1** Com a alavanca de mudança de marcha posicionada em D, pressione o pedal de freio.

**PASSO 2** Se necessário, aplique o freio de estacionamento.

Para estacionar o veículo durante um longo período, posicione a alavanca de mudança de marcha em P ou N. (→P. 4-1-18)

#### Transmissão manual

**PASSO 1** Com o pedal da embreagem pressionado, pressione o pedal de freio.

**PASSO 2** Se necessário, aplique o freio de estacionamento.

### ■ Estacionar o veículo

#### Transmissão automática

- PASSO 1** Posicione a alavanca de mudança de marcha em D e pressione o pedal de freio.
- PASSO 2** Aplique o freio de estacionamento. (→P. 4-1-25)
- PASSO 3** Posicione a alavanca de mudança de marcha em P. (→P. 4-1-18)  
Ao estacionar em um aclive, calce as rodas se necessário.
- PASSO 4** Posicione a chave de ignição em “LOCK” para desligar o motor.
- PASSO 5** Trave a porta, certificando-se de manter a chave em seu poder.

#### Transmissão manual

- PASSO 1** Com o pedal da embreagem pressionado, pressione o pedal de freio.
- PASSO 2** Aplique o freio de estacionamento. (→P. 4-1-25)
- PASSO 3** Posicione a alavanca de mudança de marcha em N. (→P. 4-1-21)  
Ao estacionar em um aclive, posicione a alavanca de mudança de marcha em 1 ou R e calce as rodas se necessário.
- PASSO 4** Posicione a chave de ignição em “LOCK” para desligar o motor.
- PASSO 5** Trave a porta, certificando-se de manter a chave em seu poder.

### Partida em aclave acentuado

#### Transmissão automática

- PASSO 1** Certifique-se de que o freio de estacionamento esteja aplicado e posicione a alavanca de mudança de marcha em D.
- PASSO 2** Pressione levemente o pedal do acelerador.
- PASSO 3** Libere o freio de estacionamento.

#### Transmissão manual

- PASSO 1** Com o freio de estacionamento aplicado firmemente e o pedal da embreagem totalmente pressionado, posicione a alavanca de mudança de marcha em 1.
- PASSO 2** Pressione levemente o pedal do acelerador e ao mesmo tempo, gradualmente libere o pedal da embreagem.
- PASSO 3** Libere o freio de estacionamento.

---

#### ■ Dirigir na chuva

- Dirija cuidadosamente quando estiver chovendo, uma vez que a visibilidade será menor, os vidros poderão embaçar e a pista estará escorregadia.
- Dirija cuidadosamente quando começar a chover, porque a superfície da pista estará especialmente escorregadia.
- Evite dirigir em altas velocidades em uma rodovia quando estiver chovendo, pois poderá haver uma camada de água entre os pneus e a superfície da pista, impedindo a operação correta da direção e dos freios.

### ■ Rotação do motor durante a condução (veículos com transmissão automática)

Nas condições abaixo, a rotação do motor poderá tornar-se alta durante a condução. Isto acontece devido à implementação do controle de mudança automática ascendente e descendente para atender às condições de condução. Isto não indica aceleração súbita.

- O veículo é conduzido em subidas ou descidas
- Quando o pedal do acelerador for liberado

### ■ Amaciamento do seu Toyota novo

Para aumentar a vida útil do veículo, observe as precauções recomendadas abaixo:

- Durante os primeiros 300 km:  
Evite frenagens bruscas.
- Durante os primeiros 1600 km:
  - Não dirija em velocidades excessivamente altas.
  - Evite acelerações repentinas.
  - Não dirija continuamente em marchas baixas.

### ■ Dirigir o veículo em outro país

Observe as normas para licenciamento do veículo e confirme a disponibilidade do combustível recomendado. (→P. 8-1-6)

### ATENÇÃO

#### ■ **Ao acionar a partida do veículo (veículos com transmissão automática)**

Sempre mantenha o pé no pedal de freio se o veículo estiver parado enquanto o motor estiver funcionando. Isto evitará a movimentação do veículo.

#### ■ **Ao dirigir o veículo**

- Não dirija se não estiver familiarizado com a posição dos pedais de freio e do acelerador para evitar pressionar o pedal incorreto.
  - Pressionar acidentalmente o pedal do acelerador ao invés do pedal de freio irá causar aceleração repentina, o que poderá resultar em acidente com ferimentos graves ou fatais.
  - Ao dirigir em ré, você poderá girar o corpo, o que dificulta o controle dos pedais. Esteja atento ao usar os pedais corretamente.
  - Mantenha a postura correta ao dirigir, mesmo que seja apenas para mover levemente o veículo. Isto permitirá acionar os pedais de freio e do acelerador corretamente.
  - Pressione o pedal de freio com o pé direito. Pressioná-lo com o pé esquerdo poderá retardar a resposta em caso de emergência, resultando em acidentes graves ou fatais.
- Não dirija o veículo sobre ou próximo de materiais inflamáveis. O sistema de escapamento e os gases do escapamento poderão estar extremamente quentes. Isto poderá resultar em incêndio se houver materiais inflamáveis nas proximidades.
- Se houver odores dos gases do escapamento no interior do veículo, abra os vidros e verifique se a porta traseira está fechada. A presença de grandes quantidades de gases do escapamento no veículo poderá causar sonolência ao motorista, resultando em acidente fatal ou sério risco à saúde. Providencie a inspeção imediata do veículo em uma Concessionária Autorizada Toyota.
- Nos veículos com transmissão automática, não deixe o veículo mover para trás enquanto a alavanca de mudança de marcha estiver na posição de condução, nem mover para frente enquanto a alavanca estiver posicionada em R. Isto poderá resultar em desligamento do motor ou desempenho insatisfatório dos freios ou da direção, resultando em acidentes graves ou fatais, ou ainda danos ao veículo.

### ATENÇÃO

- Nos veículos com transmissão automática, não posicione a alavanca de mudança de marcha em P enquanto o veículo estiver em movimento. Isto poderá resultar em danos ao sistema da transmissão e em perda de controle do veículo.
- Não posicione a alavanca de mudança de marcha em R enquanto o veículo estiver em movimento. Isto poderá resultar em danos ao sistema da transmissão e em perda de controle do veículo.
- Não posicione a alavanca de mudança de marcha numa posição de condução enquanto o veículo estiver sendo conduzido em ré. Isto poderá resultar em danos ao sistema da transmissão e em perda de controle do veículo.
- Ao posicionar a alavanca de mudança de marcha em N enquanto o veículo estiver em movimento irá desengatar o motor da transmissão. O freio-motor não está habilitado quando N estiver selecionado. Não desligue o motor durante a condução. Se o motor for desligado durante a condução, o controle de frenagem e da direção estarão funcionando, porém os sistemas de assistência hidráulica da direção e servo-freio não estarão disponíveis. Isto tornará mais difícil frear e esterçar portanto, desacelere e pare o veículo assim que possível. Entretanto, em caso de emergência, como por exemplo, se for impossível parar o veículo da maneira convencional: →P. 7-2-31
- Use o freio-motor (redução) para manter a velocidade segura durante a condução em declive íngreme. O uso dos freios continuamente poderá resultar em superaquecimento dos freios e perda da efetividade. (→P. 4-1-21)
- Não ajuste as posições do volante de direção, banco, ou espelhos retrovisores interno e externo durante a condução. Isto poderá resultar em perda do controle do veículo, causando acidentes com ferimentos graves ou fatais.
- Sempre verifique se os braços, cabeça ou outras partes do corpo dos passageiros não estão fora do veículo, uma vez que poderão ocorrer ferimentos graves ou fatais.

### ATENÇÃO

#### ■ **Dirigir em superfícies escorregadias**

- A frenagem, aceleração e esterçamento súbitos poderão causar derrapagem dos pneus e reduzir a sua capacidade para controlar o veículo, resultando em acidentes.
- Acelerações, uso do freio-motor devido à mudança de marcha, ou alterações de rotação do motor súbitas poderão causar patinamento do veículo, resultando em acidentes.
- Após dirigir em poças de água, pressione levemente o pedal de freio para certificar-se de que os freios estejam funcionando corretamente. As pastilhas de freio úmidas poderão impedir a operação correta dos freios. Se os freios em um lado estiverem úmidos e não funcionarem corretamente, o controle da direção poderá ser afetado, resultando em acidente.

#### ■ **Posicionamento da alavanca de mudança de marcha (veículos com transmissão automática)**

Esteja atento para não mudar a posição da alavanca de mudança de marcha com o pedal do acelerador pressionado. Ao posicionar a alavanca de mudança de marcha exceto em P ou N, poderá resultar em aceleração rápida e inesperada do veículo, ocasionando acidentes e ferimentos graves ou fatais.

#### ■ **Se ouvir um rangido ou ruído do tipo “raspar” (indicadores de desgaste das pastilhas de freio)**

Providencie a inspeção e substituição das pastilhas de freio em uma Concessionária Autorizada Toyota assim que possível.

Se as pastilhas não forem substituídas quando necessário, poderá resultar em danos ao rotor.

É perigoso dirigir o veículo quando os limites de desgaste das pastilhas de freio e/ou discos de freio forem excedidos.



### ATENÇÃO

#### ■ Quando o veículo estiver parado

- Não acelere o motor.

Se a transmissão estiver posicionada em qualquer posição exceto P (apenas transmissão automática) ou N, o veículo poderá acelerar inesperada e repentinamente, podendo resultar em acidentes.

- Não deixe o veículo durante um longo período com o motor funcionando. Se isto não puder ser evitado, estacione o veículo em uma área aberta e certifique-se de que os gases do escapamento não entrem no veículo.
- Nos veículos com transmissão automática: Para evitar acidentes causados pela movimentação do veículo, sempre mantenha o pedal de freio pressionado enquanto o motor estiver funcionando, e aplique o freio de estacionamento se necessário.
- Se o veículo estiver parado em um aclive/declive, para evitar acidentes causados pela movimentação do veículo para frente ou para trás, sempre pressione o pedal de freio e aplique firmemente o freio de estacionamento se necessário.
- Evite acelerações ou rotações excessivas ao motor. Ao acelerar o motor em altas rotações enquanto o veículo estiver parado, poderá causar superaquecimento no sistema de escapamento, resultando em incêndio se houver materiais inflamáveis nas proximidades.

### ATENÇÃO

#### ■ Quando o veículo estiver estacionado

- Não deixe óculos, isqueiros, latas de spray ou latas de refrigerante no veículo expostos ao sol.

A negligência poderá resultar em:

- Os gases poderão vazar do isqueiro ou latas e poderá resultar em incêndio.
  - A temperatura interna do veículo poderá causar deformação ou trincas em lentes e materiais de plástico dos óculos.
  - As latas de bebidas poderão romper, derramando seu conteúdo no interior do veículo, e resultando em curto-circuito aos componentes elétricos do veículo.
- Não deixe isqueiros no veículo. Se um isqueiro estiver num local como o porta-luvas ou no assoalho, poderá acender acidentalmente quando a bagagem for carregada ou o banco for ajustado, causando um incêndio.
  - Não cole adesivos nos vidros ou para-brisa. Não coloque recipientes, como aromatizadores de ar no painel de instrumentos ou painel. Os adesivos ou recipientes podem atuar como lentes, causando um incêndio no veículo.
  - Não deixe uma porta ou vidro aberto se os vidros curvos forem revestidos com uma película metalizada, como por exemplo, prateada. A luz solar refletida pode fazer o vidro atuar como uma lente, causando um incêndio.
  - Sempre aplique o freio de estacionamento, posicione a alavanca de mudança de marcha em P (apenas transmissão automática), desligue o motor e trave o veículo.  
Não deixe o veículo desacompanhado enquanto o motor estiver funcionando.

### ATENÇÃO

- Não toque no tubo de escapamento enquanto o motor estiver funcionando ou imediatamente após desligar o motor. Isto poderá resultar em queimaduras.
- Não deixe o motor funcionando em uma área onde haja acúmulo de neve, ou onde possa nevar. Se houver acúmulo de neve ao redor do veículo enquanto o motor estiver funcionando, os gases do escapamento poderão acumular e entrar no veículo. Isto poderá resultar em morte ou riscos graves à saúde.

#### ■ Gases do escapamento

Os gases do escapamento incluem o monóxido de carbono (CO) que é nocivo, incolor e inodoro. Inalar os gases do escapamento poderá resultar em morte ou riscos graves à saúde.

- Se o veículo estiver em uma área mal ventilada, desligue o motor. Em local fechado, como em uma garagem, poderá haver acúmulo e entrada de gases no veículo. Isto poderá resultar em morte ou riscos graves à saúde.
- O sistema de escapamento deverá ser verificado periodicamente. Se houver algum furo ou trinca resultante de corrosão, danos em alguma emenda ou ruídos anormais no escapamento, providencie a inspeção do veículo em uma Concessionária Autorizada Toyota. A negligência poderá permitir a entrada dos gases do escapamento no veículo o que poderá resultar em morte ou riscos graves à saúde.

### ATENÇÃO

#### ■ Para descansar no interior do veículo

Sempre desligue o motor. Caso contrário, você poderá mover acidentalmente a alavanca de mudança de marcha ou pressionar o pedal do acelerador, o que poderá resultar em acidentes ou incêndio devido ao superaquecimento do motor. Além disso, se o veículo estiver estacionado em um local pouco ventilado, os gases do escapamento poderão acumular e entrar no veículo resultando em morte ou riscos graves à saúde.

#### ■ Para frear o veículo

- Dirija com mais cautela quando os freios estiverem úmidos.  
A distância necessária para frenagem será maior quando os freios estiverem úmidos, e em um lado a frenagem do veículo poderá ser diferente da frenagem no outro lado. Além disso, o freio de estacionamento poderá não ser suficiente para parar o veículo seguramente.
- Se a função de assistência dos freios não funcionar, não dirija muito próximo de outros veículos, e evite descidas ou curvas acentuadas que exijam a frenagem. Neste caso, a frenagem ainda será possível, mas exigirá maior esforço no pedal do que o normal. A distância de frenagem também poderá aumentar.  
Providencie o reparo dos freios imediatamente.
- Não bombeie o pedal do freio se o motor morrer.  
Cada impulso no pedal de freio consome a reserva de pressão do freio assistido.
- O sistema de freio consiste de 2 sistemas hidráulicos individuais; se um dos sistemas apresentar uma impropriedade, o outro ainda funcionará. Neste caso, o pedal de freio deverá ser pressionado mais firmemente do que o usual e a distância de frenagem será maior.  
Caso isto ocorra, não dirija o veículo. Providencie o reparo dos freios imediatamente.  
Providencie o reparo dos freios imediatamente.

**NOTA****■ Ao dirigir o veículo****Veículos com transmissão automática**

- Não pressione os pedais do acelerador e freio simultaneamente durante a condução, uma vez que isto poderá restringir o torque de condução.
- Não utilize o pedal do acelerador ou pressione os pedais do acelerador e do freio simultaneamente para reduzir a velocidade do veículo em um aclive.

**Veículos com transmissão manual**

- Não pressione os pedais do acelerador e freio simultaneamente durante a condução, uma vez que isto poderá restringir o torque de condução.
- Não mude as marchas exceto se o pedal de embreagem estiver totalmente pressionado. Após a mudança, não libere a embreagem subitamente. Isto poderá danificar a embreagem, a transmissão e as engrenagens.
- Observe as precauções abaixo para evitar danos à embreagem.
  - Não dirija mantendo o pé no pedal da embreagem. Isto poderá danificar a embreagem.
  - Quando o veículo estiver parado e for necessário iniciar um movimento para a frente, utilize sempre a primeira marcha. O uso de outras marchas para iniciar o movimento para frente poderá danificar a embreagem.
  - Não use a embreagem para segurar o veículo ao estacionar em aclive. Isto poderá danificar a embreagem.
- Não posicione a alavanca de mudança de marcha em R enquanto o veículo estiver em movimento. Isto poderá danificar a embreagem, a transmissão e as engrenagens.

**■ Ao estacionar o veículo (veículos com transmissão automática)**

Sempre posicione a alavanca de mudança de marcha em P. A negligência poderá resultar em movimento do veículo ou aceleração súbita se o pedal do acelerador for pressionado acidentalmente.

### **NOTA**

#### ■ **Para evitar danos aos componentes do veículo**

- Não esterce o volante de direção totalmente em qualquer sentido e mantenha-o nesta posição durante um longo período.  
Isto poderá causar uma impropriedade no sistema de assistência à direção.
- Ao passar sobre obstáculos na pista, dirija o mais lentamente possível, a fim de evitar danos às rodas, extremidade inferior do veículo, etc.

#### ■ **Se um pneu furar durante a condução**

Um pneu furado ou danificado poderá exigir as situações abaixo. Segure o volante de direção firmemente e gradualmente pressione o pedal de freio para reduzir a velocidade do veículo.

- Poderá ser difícil controlar o seu veículo.
- Poderá haver ruídos anormais no veículo.
- O comportamento do veículo poderá ser anormal.

Informações sobre o que fazer se um pneu furar. (→P. 7-2-10)

#### ■ **Dirigir em superfícies alagadas**

Não dirija em pista alagada após chuva forte, etc. Isto poderá resultar em danos graves ao veículo, como:

- Desligamento do motor
- Curto-circuito em componentes elétricos
- Danos ao motor causados pela entrada de água

Se estiver dirigindo sobre pista alagada e o veículo for inundado, providencie a inspeção abaixo em uma Concessionária Autorizada Toyota.

- Funcionamento dos freios
- Quantidade e qualidade do óleo e fluido utilizados no motor, transmissão, etc.
- Condição de lubrificação dos rolamentos e juntas da suspensão (quando possível) e funcionamento desses componentes.

# Chave de ignição

### ■ Partida do motor

- PASSO 1** Verifique se o freio de estacionamento está aplicado.
- PASSO 2** Verifique se a alavanca de mudança de marcha está posicionada em P (transmissão automática) ou N (transmissão manual).
- PASSO 3** Pressione firmemente o pedal do freio.
- PASSO 4** Posicione a chave de ignição em “ON”.

A luz indicadora  poderá acender e “Aguarde o Pré-aquecimento” poderá ser apresentado no mostrador multifunção. Se o indicador acender e for apresentado no mostrador, aguarde até que a luz apague.

- PASSO 5** Gire a chave de ignição para a posição “START” para acionar a partida do motor.

### ■ Alterar a posição da chave de ignição

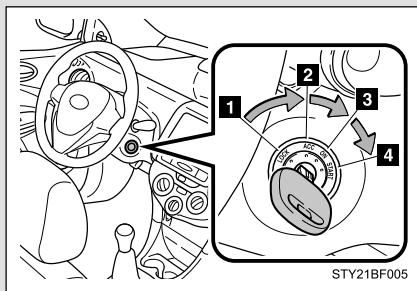

- 1** “LOCK”  
O volante de direção está travado e a chave pode ser removida.  
(Veículos com transmissão automática: A chave pode ser removida apenas com a alavanca de mudança de marcha posicionada em P).
- 2** “ACC”  
Alguns componentes elétricos, como a saída de energia podem ser usados.
- 3** “ON”  
Todos os componentes elétricos podem ser usados.
- 4** “START”  
Partida do motor.

## 4-1. Procedimentos para dirigir

### ■ Se não houver partida do motor

- O sistema do imobilizador do motor poderá não ter sido desativado. Contate uma Concessionária Autorizada Toyota (→P. 1-2-2)

### ■ Quando o volante de direção não puder ser destravado

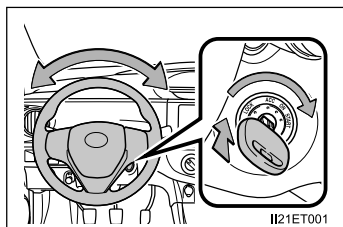

Durante a partida do motor, a chave de ignição poderá parecer estar emperrada na posição “LOCK”. Para liberá-la, gire a chave e mova o volante de direção levemente em qualquer sentido.

## ⚠ ATENÇÃO

### ■ Partida do motor

Sempre acione a partida enquanto estiver sentado no banco do motorista. Em circunstância alguma pressione o pedal do acelerador durante a partida do motor.

A negligência poderá causar um acidente, resultando em ferimentos graves ou fatais.

### ■ Cuidados durante a condução

Não posicione a chave de ignição em “LOCK” durante a condução. Em caso de emergência, se for necessário desligar o motor enquanto o veículo estiver em movimento, posicione a chave em “ACC”. Isto poderá resultar em acidente se o motor for desligado durante a condução. (→P. 7-2-32)





### NOTA

#### ■ Para evitar a descarga da bateria

Não mantenha a chave de ignição posicionada em “ACC” ou “ON” durante longos períodos sem que o motor esteja funcionando.

#### ■ Partida do motor

- Não force a ignição por mais de 30 segundos por vez. Isto poderá superaquecer os sistemas do motor de partida e as fiações elétricas do veículo.
- Não acelere um motor frio.
- Se a partida do motor for difícil, ou se o motor morrer frequentemente, providencie imediatamente a inspeção do veículo em uma Concessionária Autorizada Toyota.

## 4-1. Procedimentos para dirigir Transmissão automática\*

Selecione a posição de mudança de marcha apropriada para as condições de condução do veículo.

### ■ Posicionamento da alavanca de mudança de marcha

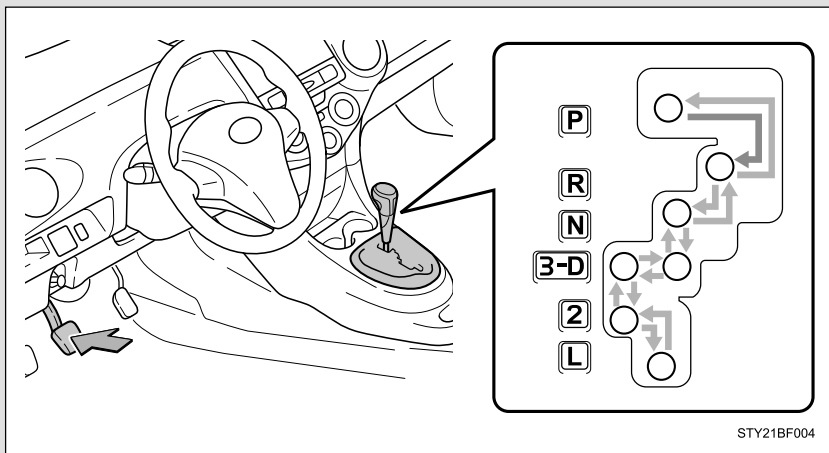

Com a chave de ignição posicionada em “ON”, pressione o pedal de freio e mova a alavanca de mudança de marcha.

Ao posicionar a alavanca de mudança de marcha entre P e D, certifique-se de que o veículo esteja completamente parado.

\*: Se equipado

### ■ Uso das posições de mudança de marcha

Posição de mudança de marcha	Função
P	Estacionamento do veículo/ partida do motor
R	Ré
N	Neutro (Condição na qual a alimentação não é transmitida)
D	Condução normal*
3	Posição para freio-motor
2	Posição para freio-motor mais intenso
L	Posição para freio-motor máximo

\*: Mover a alavanca de mudança de marcha para a posição D permite que o sistema selecione uma marcha adequada para as condições de condução. Recomendamos que a alavanca de mudança de marcha seja posicionada em D durante a condução normal.

### ■ Restrições quanto às reduções de marcha

As velocidades máximas permitidas estão mencionadas abaixo.

Reduções de marcha	Velocidade máxima (km/h)
	2NR-FBE
D → 3	148
3 → 2	89
2 → L	48

## 4-1. Procedimentos para dirigir

### ■ Ao dirigir em declives

Ao dirigir em declives, poderá haver casos onde o veículo reduzirá as marchas automaticamente para habilitar o freio-motor. Com isso, a rotação do motor poderá aumentar.

### ■ AI-SHIFT

AI-SHIFT seleciona automaticamente a marcha ideal conforme as condições de condução e desempenho do motorista.

AI-SHIFT funcionará automaticamente quando a alavanca de mudança de marcha for posicionada em D.

### ■ Quando dirigir com o controle de cruzeiro (se equipado)

O freio-motor não será ativado enquanto a marcha for reduzida para 3 pois o controle de cruzeiro não será cancelado. (→P. 4-3-2)

### ■ Se não for possível mover a alavanca de mudança de marcha da posição P

(→P. 7-2-20)

## ATENÇÃO

### ■ Dirigir em superfícies escorregadias

Não acelere ou mude de marchas bruscamente.

Mudanças bruscas no freio-motor poderão causar patinamento ou derrapagem do veículo, resultando em acidentes.

## 4-1. Procedimentos para dirigir Transmissão manual\*

### ■ Posicionamento da alavanca de mudança de marcha

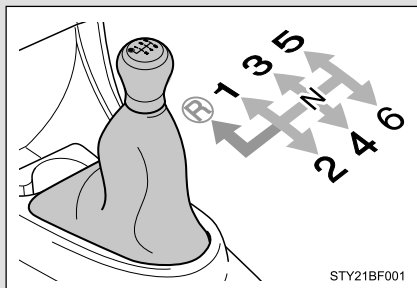

Pressione totalmente o pedal da embreagem antes de mover a alavanca de mudança de marcha, e a seguir posicione-a lentamente.

Se for difícil mover a alavanca para a posição R (Ré), posicione-a em N, solte momentaneamente o pedal da embreagem, e em seguida tente novamente.

### ■ Posicionamento da alavanca de mudança de marcha para R

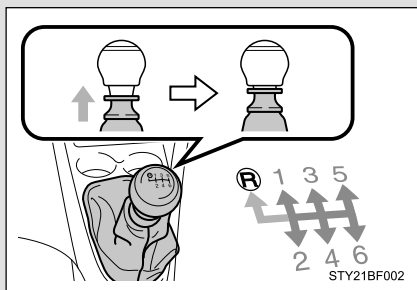

Mova a alavanca de mudança de marcha para R enquanto levanta a seção do anel.

\*: Se equipado

## 4-1. Procedimentos para dirigir

---

### ■ Velocidade máxima de mudança de marcha

Observe as velocidades de máximas permitidas por marcha na tabela abaixo para evitar altas rotações do motor.

Posição de mudança de marcha	Velocidade máxima km/h
1	42
2	80
3	118
4	160
5	190

### ■ Velocidades recomendadas para trocas de marcha

Para garantir o menor nível de emissões e a economia do motor, recomenda-se realizar as trocas de marcha nas seguintes velocidades.

Trocas de marcha	Velocidade (km/h)
1ª para 2ª	20
2ª para 3ª	30
3ª para 4ª	58
4ª para 5ª	70
5ª para 6ª	76

### NOTA

#### ■ Para evitar danos à transmissão

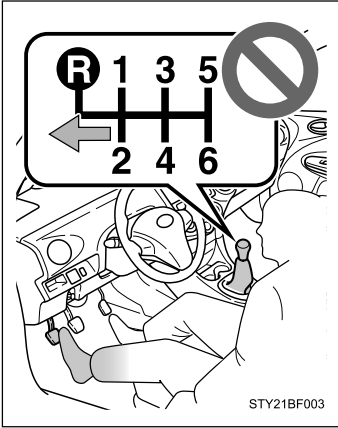

- Não mude a alavanca de mudança de marcha para a posição R sem pressionar o pedal da embreagem.

- Não levante a seção do anel exceto ao mudar a alavanca para a posição R.
- Mova a alavanca de mudança de marcha para a posição R somente quando o veículo estiver parado.

## 4-1. Procedimentos para dirigir

# Sinalizador de direção

O sinalizador de direção pode ser usado para identificar as intenções do motorista conforme abaixo:

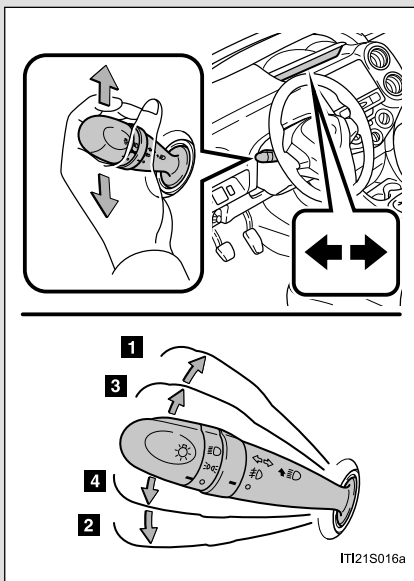

- 1 Curva à direita
- 2 Curva à esquerda
- 3 Sinalização de mudança de pista para a direita (mova e mantenha a alavanca posicionada a meio curso)

O sinalizador direito irá piscar até que você solte a alavanca.

- 4 Sinalização de mudança de pista para a esquerda (mova e mantenha a alavanca posicionada a meio curso)

O sinalizador esquerdo irá piscar até que você solte a alavanca.

- Os sinalizadores de direção poderão ser acionados quando a chave de ignição está posicionada em “ON”.
- Os indicadores piscarem mais rapidamente do que o normal. Verifique se as lâmpadas dos sinalizadores de direção dianteiros ou traseiros não estão queimadas.



## 4-1. Procedimentos para dirigir

# Freio de estacionamento

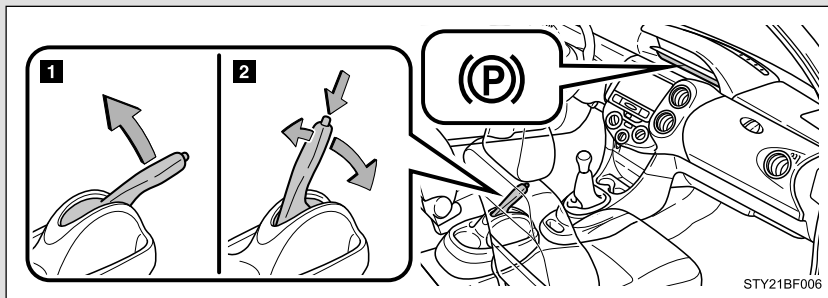

- 1** Para aplicar o freio de estacionamento, puxe totalmente o freio de estacionamento enquanto pressiona o pedal de freio.
- 2** Para liberar o freio de estacionamento, levante levemente a alavanca e abaixe-a totalmente enquanto pressiona o botão.

4

Ao dirigir

### ■ Alarme de advertência do freio de estacionamento aplicado

Um alarme irá soar se o veículo for conduzido com o freio de estacionamento aplicado. “Libere o freio de estacionamento” será exibido no mostrador multifunção (com a velocidade de aproximadamente 5 km/h).

### ⚠ NOTA

#### ■ Antes de dirigir

Libere totalmente o freio de estacionamento.

Dirigir o veículo com o freio de estacionamento aplicado, resultará em superaquecimento dos componentes do freio o que poderá afetar o desempenho dos freios e aumentar o desgaste dos mesmos.

# Buzina

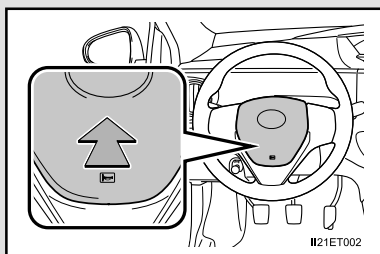

Para acionar a buzina, pressione a marca ou próximo da marca  .

### ■ Após ajustar o volante de direção

Certifique-se de que o volante de direção esteja devidamente travado.

A buzina poderá não soar se o volante de direção não estiver firmemente travado. (→P. 1-1-16)

## Seção 4-2

### Operação dos faróis e limpadores

- Faróis
- Faróis de neblina
- Limpador e lavador do para-brisa
- Limpador e lavador do vidro traseiro

## 4-2. Operação dos faróis e limpadores

### Faróis

Os faróis podem ser acionados manualmente.

Ao girar a extremidade da alavanca, as luzes irão acender conforme segue:

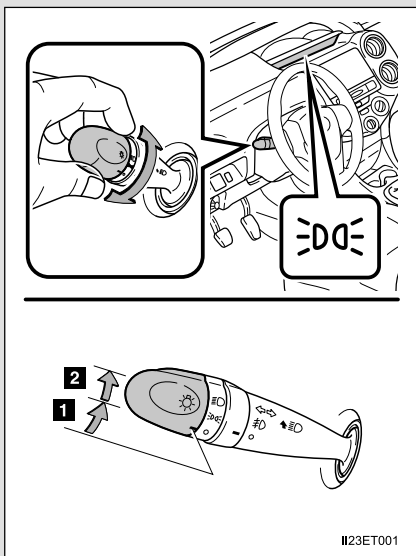

- 1** As luzes dianteiras, traseiras, da placa de licença e do painel de instrumentos estarão acesas.
- 2** Os faróis e todas as luzes listadas acima estarão acesas.

### Acender o fecho alto dos faróis

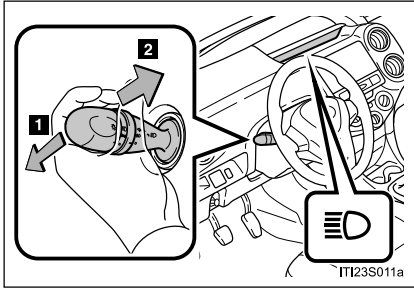

- 1** Com os faróis acesos, pressione para frente a alavanca para acender os fechos altos. Retorne a alavanca à posição central para apagar os fechos altos.
- 2** Puxe a alavanca na sua direção e solte-a para piscar os fechos altos uma vez.  
Você poderá piscar os fechos altos com os faróis acesos ou apagados.

#### ■ Alarme de lembrete de luzes (faróis/ lanternas) acesas

Um alarme irá soar se o interruptor de ignição for posicionado em "LOCK" e a porta do motorista for aberta com os faróis/ lanternas acesas.

#### ■ Verificação da regulagem de alcance dos faróis

O ajuste dos faróis é necessário a cada 2 anos. Para o ajuste, contate uma Concessionária Autorizada Toyota.

#### **NOTA**

#### ■ Para evitar a descarga da bateria

Não mantenha as luzes acesas além do necessário quando o motor não estiver funcionando.

## 4-2. Operação dos faróis e limpadores

### Faróis de neblina

Os faróis de neblina asseguram excelente visibilidade em condições difíceis de condução, por exemplo sob chuva ou neblina.

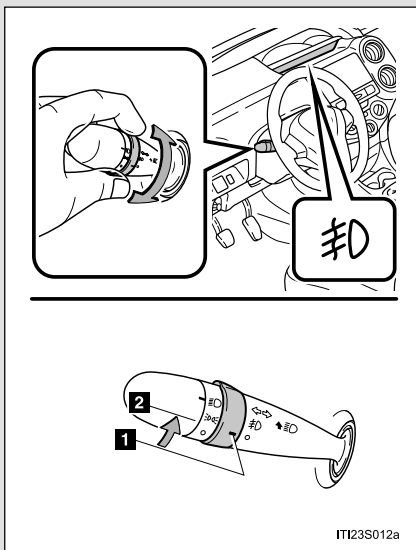

- 1 Faróis de neblina apagados
- 2 Faróis de neblina acesos

- Os faróis de neblina poderão ser usados quando Os faróis ou lanternas dianteiras estiverem acesas.

## 4-2. Operação dos faróis e limpadores

### Limpador e lavador do para-brisa

A operação do limpador é selecionada ao mover a alavanca conforme segue.

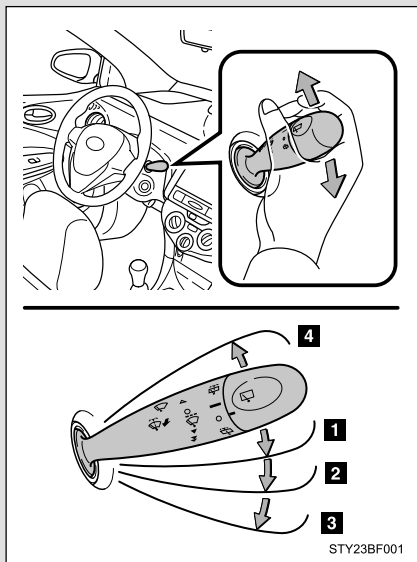

- 1** Operação do limpador do para-brisa intermitente
- 2** Operação do limpador do para-brisa em velocidade baixa
- 3** Operação do limpador do para-brisa em velocidade alta
- 4** Operação temporária

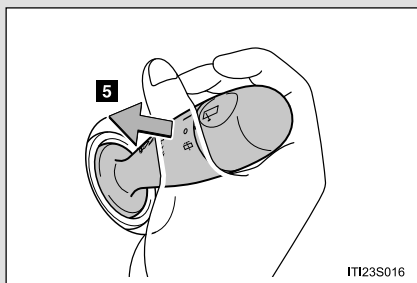

- 5** Operação dupla do lavador/limpador  
O limpador será acionado automaticamente algumas vezes após o jato do lavador.

## 4-2. Operação dos faróis e limpadores

- **O limpador e lavador do para-brisa poderão ser usados quando**  
A chave de ignição está posicionada em “ON”.
- **Se não houver pulverização de fluido do lavador**  
Verifique se os bocais do lavador não estão obstruídos e se há fluido no reservatório do lavador do para-brisa.

### **ATENÇÃO**

- **Cuidados sobre o uso do fluido do lavador**

Quando estiver frio, não utilize o fluido do lavador até que o para-brisa aqueça. O fluido poderá congelar no para-brisa resultando em baixa visibilidade. Isto poderá causar um acidente, resultando em ferimentos graves ou fatais.

### **NOTA**

- **Quando o para-brisa estiver seco**

Não use o limpador, uma vez que poderá danificar o para-brisa.

- **Quando o reservatório do lavador estiver vazio**

Não acione continuamente o interruptor uma vez que a bomba de fluido do lavador poderá superaquecer.



## Limpador e lavador do vidro traseiro

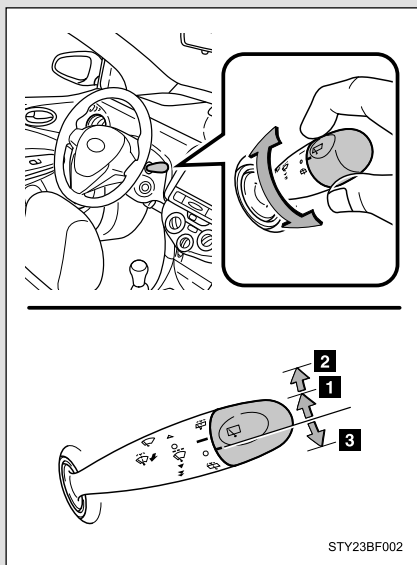

- 1 Operação normal do limpador do vidro
- 2 Operação dupla do lavador/limpador
- 3 Operação do lavador

- **O limpador e lavador do vidro traseiro poderão ser usados quando**  
A chave de ignição está posicionada em “ON”.
- **Se não houver pulverização de fluido do lavador**  
Verifique se o bocal do lavador não está obstruído e se há fluido no reservatório do lavador.

 **NOTA**

- **Quando o vidro traseiro estiver seco**  
Não use o limpador, uma vez que poderá danificar o vidro traseiro.
- **Quando o reservatório do lavador estiver vazio**  
Não acione continuamente o interruptor uma vez que a bomba de fluido do lavador poderá superaquecer.

## 4-2. Operação dos faróis e limpadores

**Seção 4-3**  
**Uso de outros sistemas de**  
**condução**

- Controle de cruzeiro
- Sistemas de suporte à condução

## 4-3. Uso de outros sistemas de condução

### Controle de cruzeiro\*

Use o controle de cruzeiro para manter a velocidade ajustada sem usar o pedal do acelerador.

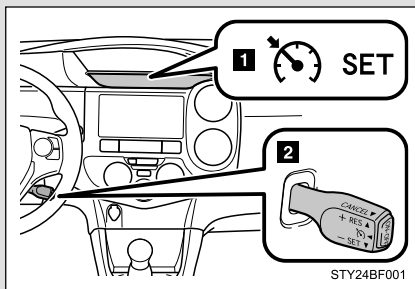

- 1 Luzes indicadoras
- 2 Interruptor do controle de cruzeiro

#### ■ Ajuste da velocidade especificada

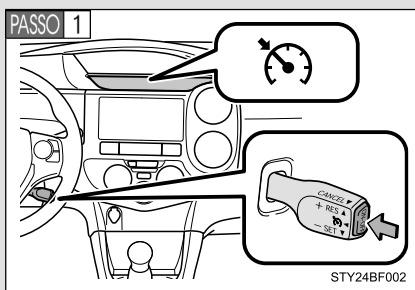

Pressione o botão “ON-OFF” para ativar o controle de cruzeiro.

A luz indicadora do controle de cruzeiro irá acender.

Pressione o botão novamente para desativar o controle de cruzeiro.

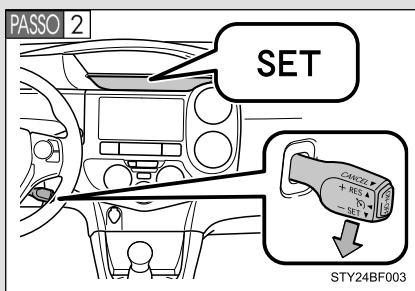

Acelere ou desacelere à velocidade desejada, e pressione a alavanca para baixo para selecionar a velocidade.

A luz indicadora “SET” irá acender.

A velocidade do veículo no momento em que a alavanca for liberada será a velocidade selecionada.

\*: Se equipado

### ■ Ajuste da velocidade selecionada

Para alterar a velocidade ajustada, acione a alavanca até que a velocidade desejada seja obtida.

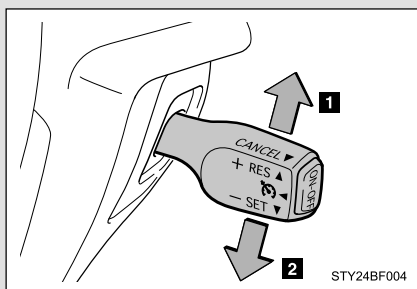

- 1** Aumentar a velocidade
  - 2** Reduzir a velocidade
- Ajuste fino: Mova a alavanca momentaneamente no sentido desejado.
- Ajuste amplo: Mantenha a alavanca pressionada no sentido desejado.

A velocidade ajustada será aumentada ou reduzida conforme segue:

Ajuste fino: Cada toque na alavanca altera a velocidade em aproximadamente 1,6 km/h.

Ajuste amplo: A velocidade ajustada poderá ser aumentada ou reduzida continuamente até que a alavanca seja liberada.

### ■ Cancelamento e retomada do controle de cruzeiro

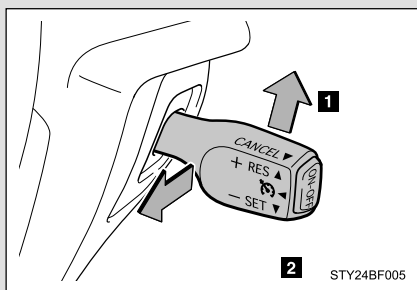

- 1** Puxe a alavanca na sua direção para cancelar o controle de cruzeiro. A velocidade ajustada também será cancelada quando os freios forem aplicados.
- 2** Pressione a alavanca para cima para retomar o controle de cruzeiro. A retomada do sistema está disponível quando a velocidade do veículo estiver acima de aproximadamente 40 km/h.

### ■ O controle de cruzeiro poderá ser ajustado quando

- A alavanca de mudança de marcha estiver posicionada em D ou na faixa 3.
- A velocidade do veículo estiver acima de aproximadamente 40 km/h.

### ■ Aceleração após o ajuste da velocidade do veículo

- O veículo poderá ser acelerado normalmente. Após a aceleração, a velocidade ajustada será retomada.
- Mesmo sem o cancelamento do controle de cruzeiro, a velocidade ajustada poderá ser aumentada acelerando o veículo à velocidade desejada e em seguida, pressionando a alavanca para baixo para ajustar a nova velocidade.

### ■ Cancelamento automático do controle de cruzeiro

O sistema será cancelado em uma das situações abaixo.

- A velocidade real do veículo for reduzida mais de 16 km/h abaixo da velocidade pré-ajustada.  
Neste momento, a velocidade memorizada não será retida.
- A velocidade real do veículo estiver abaixo de aproximadamente 40 km/h.

### ■ Se uma mensagem de advertência do controle de cruzeiro for apresentada no mostrador multifunção

Pressione o botão “ON-OFF” uma vez para desativar o sistema, e em seguida pressione o botão novamente para reativar o sistema.

Se a velocidade do controle de cruzeiro não puder ser ajustada ou o sistema for cancelado imediatamente após ser ativado, poderá haver impropriedade no controle de cruzeiro. Providencie a inspeção do veículo em uma Concessionária Autorizada Toyota.

### ATENÇÃO

#### ■ Para evitar a ativação acidental do controle de cruzeiro

Desligue o controle de cruzeiro com o botão “ON-OFF” quando não estiver em uso.

#### ■ Situações inadequadas para o controle de cruzeiro

Não use o controle de cruzeiro em qualquer das situações abaixo.

A negligência poderá resultar em perda do controle do veículo, podendo ocasionar acidentes graves ou fatais.

- Trânsito pesado
- Pistas com curvas fechadas
- Pistas muito sinuosas
- Pistas escorregadias, como pistas molhadas
- Aclives íngremes
- A velocidade do veículo pode ultrapassar a velocidade ajustada ao conduzir em declives íngremes
- Durante um rebocamento de emergência

## Sistemas de suporte à condução

Para aumentar a segurança e o desempenho na condução, os sistemas abaixo funcionam automaticamente em resposta às diversas condições de condução.

Entretanto, lembre-se de que estes sistemas são complementares e portanto não dependa exclusivamente deles ao dirigir o veículo.

#### ■ **ABS (Sistema de Freio Antiblocante)**

Ajuda a evitar o bloqueio das rodas quando os freios são aplicados repentinamente, ou se os freios forem aplicados durante a condução em pista escorregadia

#### ■ **EPS (Direção Elétrica Assistida)**

Utiliza um motor elétrico para reduzir o esforço necessário para esterçar o volante de direção.



### ■ Ruídos e vibrações causados pelo ABS

- Um ruído poderá ser ouvido, vindo do compartimento do motor após a partida ou imediatamente após o início do movimento do veículo. Este ruído não indica uma impropriedade neste sistema.
- Quando o sistema acima estiver funcionando, poderá haver alguma das condições abaixo. Nenhuma significa impropriedade no sistema.
  - Vibrações na carroçaria e sistema de direção.
  - Ruído no motor após a parada do veículo.
  - Leve pulsação do pedal de freio após a ativação do sistema ABS.
  - Leve movimento para baixo do pedal de freio após a ativação do sistema ABS.

### ■ Ruído operacional de EPS

Quando o volante de direção estiver em funcionamento, poderá ser ouvido um ruído do motor (assobio). Isto não indica uma impropriedade.

### ■ Redução na efetividade do sistema EPS

A efetividade do sistema EPS será reduzida para evitar o superaquecimento do sistema quando houver comando para esterçamento frequente durante um longo período. Como resultado o volante de direção poderá tornar-se pesado. Caso isto ocorra, evite o esterçamento excessivo ou pare o veículo e desligue o motor. O sistema EPS deverá retornar à condição normal em 10 minutos.

### ATENÇÃO

#### ■ O sistema ABS não irá funcionar corretamente quando

- Os limites de aderência dos pneus forem excedidos (como pneus excessivamente desgastados).
- Houver aquaplanagem durante a condução em alta velocidade em pistas molhadas ou escorregadias.

#### ■ Distância de frenagem quando o sistema ABS estiver funcionando em pistas úmidas ou escorregadias

O sistema ABS não foi projetado para reduzir a distância de frenagem do veículo. Sempre mantenha uma distância segura do veículo à sua frente, especialmente nas condições abaixo:

- Dirigindo em pistas sujas, cobertas de pedriscos
- Dirigindo com correntes para pneus
- Dirigindo sobre obstáculos na pista
- Dirigindo sobre pistas com buracos ou irregulares

#### ■ Troca de pneus

Certifique-se de que a dimensão, marca, padrão de banda de rodagem e capacidade de carga total de todos os pneus seja a mesma. Além disso certifique-se de que os pneus sejam calibrados conforme o nível correto de pressão.

O sistema ABS não irá funcionar corretamente quando pneus diferentes forem instalados no veículo.

Contate uma Concessionária Autorizada Toyota para informações adicionais ao substituir pneus e rodas.

#### ■ Manuseio de pneus e da suspensão

Usar pneus com algum tipo de problema ou modificar a suspensão irá afetar os sistemas de suporte à condução, e poderá causar impropriedade no sistema.

## Seção 4-4

### Informações sobre a condução

- Carga e bagagem
- Rebocamento de trailer/  
reboque

### Carga e bagagem

Observe as informações abaixo sobre precauções quanto à disposição de objetos, capacidade de bagagem e carga.

- Disponha a bagagem e carga no compartimento de bagagem sempre que possível.
- Certifique-se de que todos os itens sejam fixados na posição.
- Para manter a estabilidade do veículo durante a condução, posicione a bagagem uniformemente no compartimento de bagagem.
- Para maior economia de combustível, não transporte peso desnecessário.

#### ATENÇÃO

##### ■ Ao acondicionar a carga nas barras longitudinais

Observe as precauções abaixo:

- Disponha a carga de modo que o peso seja distribuído regularmente entre os eixos dianteiro e traseiro.
- Para acomodar volumes largos ou longos, jamais exceda o comprimento ou a largura total do veículo. (→P. 8-1-2)
- Antes de dirigir, certifique-se de que a carga esteja devidamente fixada nas barras longitudinais.
- O acondicionamento de carga nas barras longitudinais irá aumentar o centro de gravidade do veículo. Evite as velocidades altas, arrancadas, curvas fechadas, frenagem ou manobras súbitas, caso contrário poderá haver perda de controle ou capotamento do veículo devido à operação incorreta do veículo, resultando em ferimentos graves ou fatais.
- Para dirigir percursos longos, em pistas não pavimentadas, ou em altas velocidades, pare o veículo durante a viagem e verifique se a carga permanece no lugar.
- Não exceda o peso de 50 kg de carga nas barras longitudinais.

### ATENÇÃO

#### ■ **Objetos que não devem ser transportados no compartimento de bagagem**

Os objetos abaixo poderão resultar em incêndio se forem transportados no compartimento de bagagem:

- Recipientes contendo gasolina
- Latas de aerosol

#### ■ **Precauções quanto à acomodação de cargas e bagagens**

Observe as precauções abaixo.

A negligência poderá resultar em ferimentos graves ou fatais.

- Disponha a bagagem e carga no compartimento de bagagem sempre que possível.
- Não empilhe carga ou bagagem no compartimento de bagagem, em uma altura acima dos encostos dos bancos.

Estes objetos poderão ser arremessados e possivelmente ocasionar ferimentos aos ocupantes do veículo em caso de frenagem súbita ou acidente.

- Não disponha carga ou bagagem nos locais abaixo, uma vez que os itens poderão deslocar sob o pedal da embreagem, freio ou acelerador e impedir que os mesmos sejam pressionados corretamente, podendo obstruir a visão do motorista ou atingi-lo bem como aos passageiros, resultando em acidentes.
  - Pés do motorista
  - Banco do passageiro dianteiro ou traseiro (itens empilhados)
  - Cobertura do compartimento de bagagem
  - Painel de instrumentos
  - Cobertura do painel de instrumentos

### ATENÇÃO

- Fixe todos os itens no compartimento de passageiros, uma vez que poderão se mover e ocasionar ferimentos aos ocupantes em caso de frenagem súbita, manobra repentina ou acidente.
- Ao rebater os bancos traseiros, objetos longos não deverão ser colocados logo atrás dos bancos dianteiros.
- Não permita que os ocupantes entrem ou permaneçam no interior do compartimento de bagagem enquanto o veículo estiver em movimento. O compartimento de bagagem não foi projetada para o transporte de passageiros. Eles deverão ocupar os bancos e manter os cintos de segurança devidamente travados. A negligência poderá resultar em ferimentos graves ou fatais em caso de frenagem súbita, manobra repentina ou acidente.

#### ■ Carga e distribuição

- Não sobrecarregue o veículo.
- Não disponha a carga desigualmente.

O carregamento inadequado poderá causar deterioração do sistema de direção ou do controle de frenagem que poderá resultar em ferimentos graves ou fatais.

## Rebocamento de trailer/reboque

A Toyota não recomenda o rebocamento um trailer/reboque usando o seu veículo. A Toyota também não recomenda a instalação de engate ou o uso de suporte para cadeira de rodas, scooter, bicicleta, etc. O seu veículo não foi projetado para o rebocamento de trailer/reboque ou para o uso de suportes montados no engate para trailer/reboque.

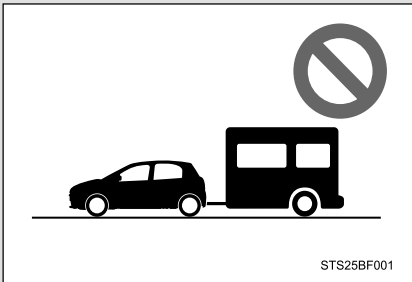

Capacidade de rebocamento:  
0 kg

## 4-4. Informações sobre a condução



### 5-1. Uso do sistema do ar condicionado e desembaçador

Sistema do ar condicionado .....	5-1-2
Desembaçador do vidro traseiro .....	5-1-8

### 5-2. Uso do sistema de áudio

Tipos de sistemas de áudio* .....	5-2-2
Uso do rádio .....	5-2-4
Uso do CD player .....	5-2-6
Execução de discos MP3 e WMA .....	5-2-11
Conexão de iPod .....	5-2-18
Conexão de memória USB .....	5-2-25
Uso ideal do sistema de áudio .....	5-2-32
Uso da entrada AUX .....	5-2-34
Uso dos interruptores de áudio no volante de direção* .....	5-2-35
Áudio/telefone Bluetooth® .....	5-2-38
Uso do telefone/áudio Bluetooth® .....	5-2-41
Operação de um áudio player portátil® .....	5-2-46

Fazer uma chamada .....	5-2-48
Uso do menu "SETUP" (menu "Bluetooth*") .....	5-2-53
Uso do menu "SETUP" (menu "PHONE") .....	5-2-60

### 5-3. Uso da luz interna

Luz interna .....	5-3-2
• Luz interna .....	5-3-2

### 5-4. Uso dos compartimentos de estocagem

Lista dos compartimentos de estocagem .....	5-4-2
• Porta-luvas .....	5-4-3
• Porta-copos .....	5-4-5
• Porta-garrafas .....	5-4-7

### 5-5. Outros dispositivos internos

Para-sóis .....	5-5-2
Espelhos do para-sol .....	5-5-3
Saída de energia .....	5-5-4
Descansa-braço .....	5-5-5
Dispositivos no compartimento de bagagem .....	5-5-6



**Seção 5-1**  
**Uso do sistema do ar**  
**condicionado e desembaçador**

- Sistema do ar condicionado
- Desembaçador do vidro traseiro

## 5-1. Uso do sistema do ar condicionado e desembaçador

### Sistema do ar condicionado

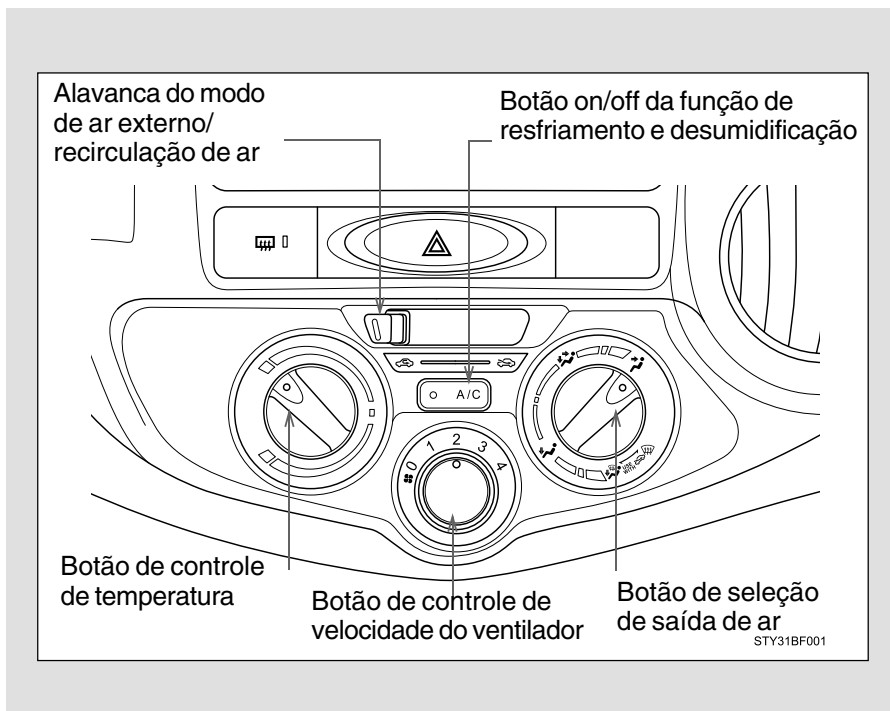

### Ajustes

#### ■ Ajuste básico

**PASSO 1** Para ligar o sistema do ar condicionado e ajustar a velocidade do ventilador, gire o botão de controle de velocidade do ventilador no sentido horário (aumentar) ou anti-horário (diminuir).

Girar o botão para “0” irá desligar o ventilador.

**PASSO 2** Para ajustar a temperatura, gire o botão de controle de temperatura no sentido horário (aquecer) ou anti-horário (esfriar).

Se  não for pressionado, o sistema irá ventilar o ar na temperatura ambiente ou aquecido.

**PASSO 3** Para selecionar as saídas de ar, ajuste o botão de seleção de saída de ar à posição apropriada.

As posições entre as seleções de saída de ar indicadas abaixo também podem ser selecionadas para ajuste fino.

## 5-1. Uso do sistema do ar condicionado e desembaçador

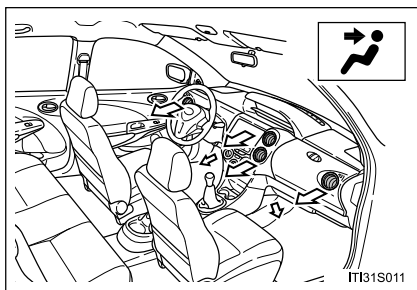

O ar flui para a parte superior do corpo.

### ⚠ NOTA

Nesse modo de seleção, é possível que o ar flua para os pés em pequena quantidade.

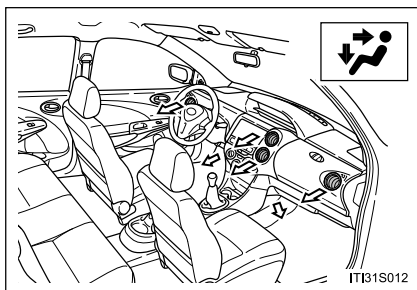

O ar flui para a parte superior do corpo e a área dos pés.

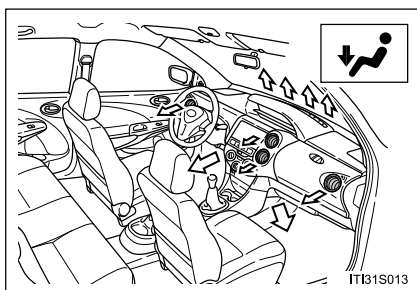

O ar flui principalmente para a área dos pés.

## 5-1. Uso do sistema do ar condicionado e desembaçador

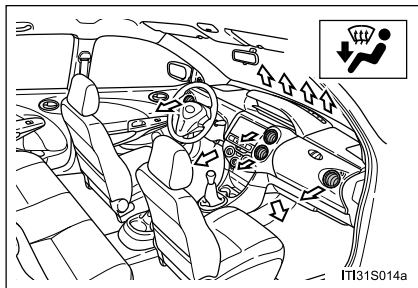

O ar flui para a área dos pés e o desembaçador do para-brisa entra em funcionamento.

Posicione a alavanca do modo de ar externo/recirculação para

o modo  (ar externo).

Ao pressionar  para ligar a função de resfriamento e desumidificação, o para-brisa e os vidros laterais serão limpos mais rapidamente.

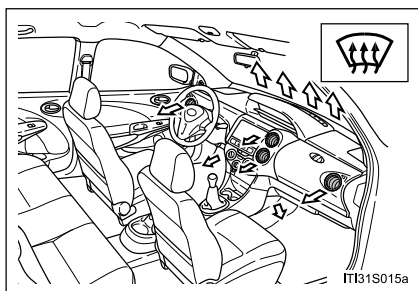

O ar flui para o para-brisa e vidros laterais.

Posicione a alavanca do modo de ar externo/recirculação para



o modo  (ar externo).

Ao pressionar  para ligar a função de resfriamento e desumidificação, o para-brisa e os vidros laterais serão limpos mais rapidamente.

### ■ Comutação entre os modos de ar externo e recirculação de ar

Mova a alavanca do modo de ar externo/recirculação de ar.

Sempre que a alavanca for movida, irá comutar entre os modos

 (entrada de ar externo no veículo) e  (recirculação do ar do interior do veículo).

## 5-1. Uso do sistema do ar condicionado e desembaçador

### Ajuste da posição das saídas de ar

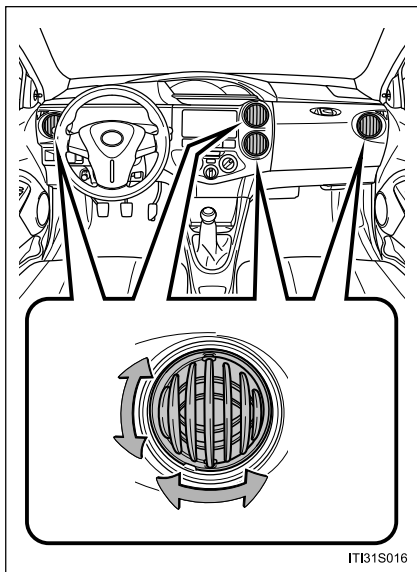

Direcionam o fluxo de ar para a esquerda ou direita, para cima ou para baixo.

Ao desembaçar os vidros laterais, coloque os difusores direito e esquerdo voltados para os mesmos.

### Abrir e fechar as saídas de ar

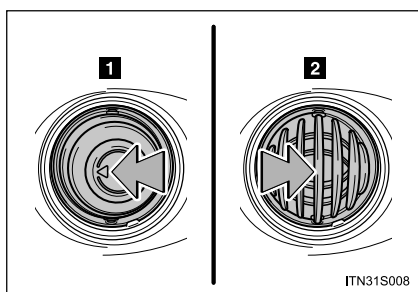

**1** Fecha a ventilação.

**2** Abre a ventilação.



### ■ Uso do sistema no modo de recirculação de ar

Os vidros irão embaçar mais facilmente se o modo de recirculação de ar for usado durante um longo período.

### ■ Quando a temperatura do ar externo estiver abaixo de 0°C

A função de resfriamento e desumidificação poderá não funcionar mesmo quando  for pressionado.

### ■ Odores do ar condicionado e ventilação

- Para que o ar fresco entre, ajuste o sistema de ar condicionado para o modo de ar externo.
- Durante o uso, vários odores do interior e exterior do veículo podem entrar e acumular no sistema do ar condicionado. Isso poderá causar odores emitidos pela ventilação.
- Para reduzir a ocorrência de odores:  
Recomenda-se que o sistema do ar condicionado seja ajustado no modo de ar externo antes de desligar o veículo.

### ATENÇÃO

#### ■ Para evitar embaçamento do para-brisa

Não use  durante a operação de ar frio em condição climática extremamente úmida. A diferença entre a temperatura do ar externo e a temperatura do para-brisa poderá causar embaçamento da superfície do para-brisa e obstruir a sua visão.

### NOTA

#### ■ Para evitar a descarga da bateria

Não deixe o sistema do ar condicionado ligado durante um período além do necessário quando o motor estiver desligado.

## 5-1. Uso do sistema do ar condicionado e desembaçador

### Desembaçador do vidro traseiro

O desembaçador é utilizado para desembaçar o vidro traseiro.

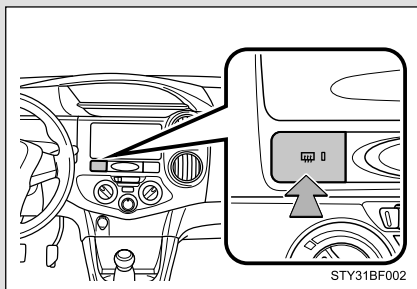

Ligar/desligar o desembaçador

- O desembaçador poderá ser acionado quando a chave de ignição está posicionada em “ON”.

#### NOTA

- Para evitar a descarga da bateria

Não deixe o desembaçador traseiro ligado durante um período além do necessário quando o motor estiver desligado.

## Seção 5-2

### Uso do sistema de áudio

- Tipos de sistemas de áudio\*
- Uso do rádio
- Uso do CD player
- Execução de discos MP3 e WMA
- Conexão de iPod
- Conexão de memória USB
- Uso ideal do sistema de áudio
- Uso da entrada AUX
- Uso dos interruptores de áudio no volante de direção\*
- Áudio/telefone Bluetooth®
- Uso do telefone/áudio Bluetooth®
- Operação de um áudio player portátil®
- Fazer uma chamada
- Uso do menu “SETUP” (menu “Bluetooth”)
- Uso do menu “SETUP” (menu “PHONE”)

# Tipos de sistemas de áudio\*

### ■ Veículos com Sistema Multimídia

Para consulta às características e funções básicas do equipamento, consulte o Guia do Sistema Multimídia referente à versão do seu veículo, disponível no kit de manuais.

O Manual do Sistema Multimídia referente à versão do seu veículo (manual completo) está disponível no site [www.toyota.com.br](http://www.toyota.com.br).

### ■ Veículos com CD player/ rádio AM/FM

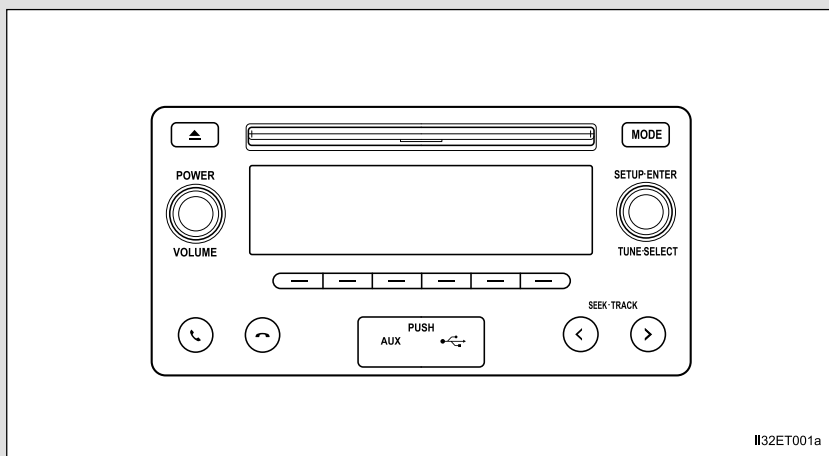

Título	Página
Uso do rádio	P. 5-2-4
Uso do CD player	P. 5-2-6
Execução de discos MP3 e WMA	P. 5-2-11
Conexão de iPod	P. 5-2-18
Conexão de memória USB	P. 5-2-25
Uso ideal do sistema de áudio	P. 5-2-32
Uso da entrada AUX	P. 5-2-34
Uso dos interruptores de áudio no volante de direção	P. 5-2-35

### ■ Uso de telefones celulares

Interferências nos alto-falantes do sistema de áudio poderão ser ouvidas se um telefone celular estiver sendo utilizado dentro ou próximo do veículo enquanto o sistema de áudio estiver em funcionamento.



### NOTA

#### ■ Para evitar a descarga da bateria

Evite deixar o sistema de áudio ligado quando o motor estiver desligado.

#### ■ Para evitar danos ao sistema de áudio

Esteja atento para não respingar bebidas ou outros fluídos no sistema de áudio.

## 5-2. Uso do sistema de áudio

### Uso do rádio

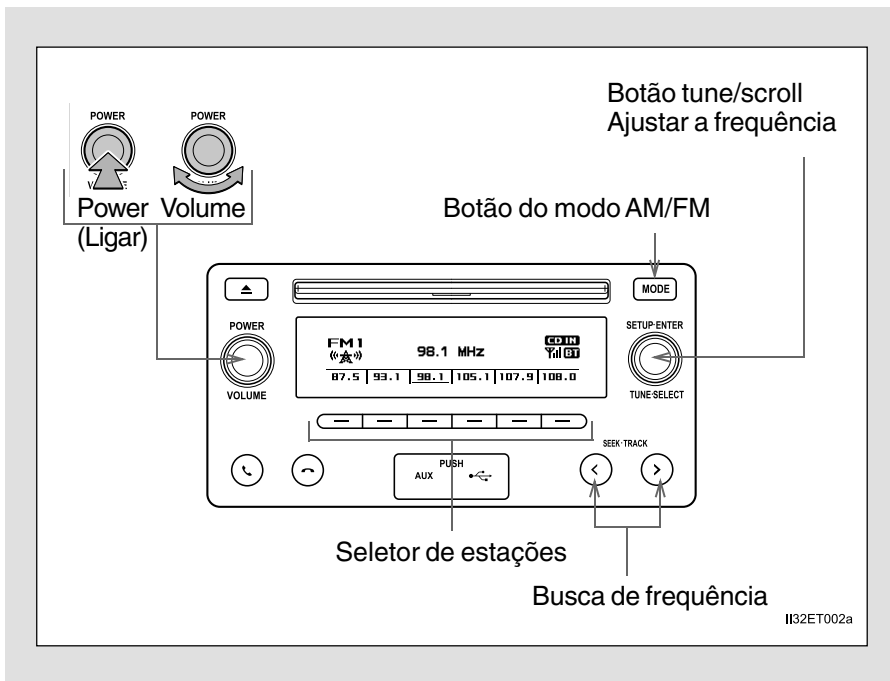

#### Ajuste de estações pré-sintonizadas

- PASSO 1** Procure as estações desejadas girando o botão tune/scroll ou pressionando “<” ou “>” no botão “SEEK•TRACK”.
- PASSO 2** Pressione e mantenha pressionado um dos seletores de estação (□) a ser ajustada até ouvir um bip.

### ■ Quando a bateria for desconectada

As estações pré-sintonizadas são apagadas.

### ■ Sensibilidade de recepção

Manter a recepção perfeita de rádio constantemente é difícil em virtude da posição continuamente alterada da antena, diferenças na intensidade do sinal e objetos próximos, como trens, transmissores, etc.

#### NOTA

##### ■ Para evitar danos, remova a antena nos seguintes casos:

- A antena irá tocar o teto de uma garagem.
- Uma capa será colocada no teto.
- Ao usar o lava-rápido.
- Quaisquer outros casos em que houver risco de tocar peças próximas.

## 5-2. Uso do sistema de áudio

### Uso do CD player

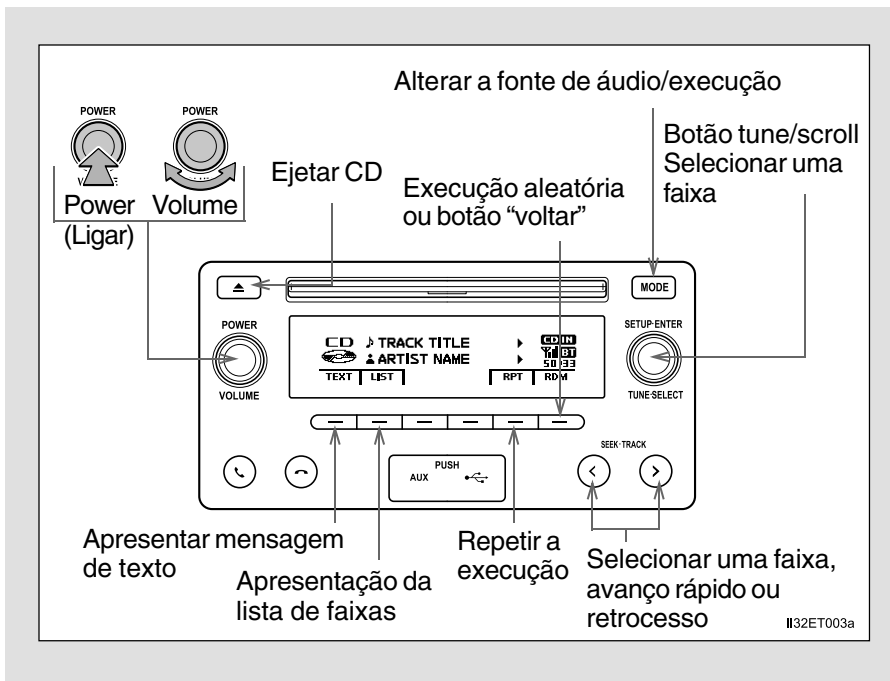

#### Carregar um CD

Insira um CD.

#### Ejetar um CD

Pressione  e remova o CD.

#### Selecionar uma faixa

Gire o botão tune/scroll ou pressione o botão “<” ou “>” de “SEEK•TRACK” para cima ou para baixo até que o número da faixa desejada seja apresentado.



### Selecionar uma faixa a partir de uma lista de faixas

**PASSO 1** Pressione  (LIST).

A lista de faixas será apresentada.

**PASSO 2** Gire e pressione o botão tune/scroll para selecionar uma faixa.

Para retornar à tela anterior, pressione  (BACK).

### Avanço rápido e retrocesso de faixas

Pressione e mantenha pressionado o botão “<” ou “>” de “SEEK•TRACK”.

### Execução aleatória

Pressione  (RDM).

Para cancelar, pressione  (RDM) novamente.

### Repetir a execução

Pressione  (RPT).

Para cancelar, pressione  (RPT) novamente.

### Comutar informações no mostrador

Pressione  (TEXT) para apresentar ou ocultar o título do CD.

Se houver textos a seguir,  será apresentado.

Pressione e mantenha pressionado  (TEXT) para apresentar os textos restantes.

### ■ **Mostrador**

Conforme o conteúdo gravado, os caracteres poderão não ser apresentados corretamente ou poderão não ser apresentados.

### ■ **Mensagens de erro**

“ERROR”:  
Indica impropriedade no CD ou no CD player.

“CD CHECK”:  
O CD poderá estar sujo, danificado ou introduzido na posição errada.

“WAIT”:  
A operação foi interrompida devido a alta temperatura no interior do CD player. Aguarde um momento e em seguida pressione o botão “MODE”. Se o CD ainda não for executado, contate uma Concessionária Autorizada Toyota.

### ■ **Discos que podem ser usados**

Os discos com as identificações abaixo podem ser usados.

A execução poderá não ser possível conforme o formato da gravação ou características do disco, ou devido a riscos, sujeira ou deterioração.



Os CDs com dispositivos para proteção de cópia podem não ser executados corretamente.

### ■ **Dispositivo de proteção do CD player**

Para proteger os componentes internos, a execução será interrompida automaticamente após a detecção de um problema enquanto o CD player estiver sendo utilizado.

### ■ **Se um CD for mantido no CD player ou na posição ejetada durante longos períodos**

O CD poderá ser danificado e poderá não ser executado corretamente.

### ■ **Produtos para limpeza de lente**

Não use produtos para limpeza de lente. Isto poderá danificar o CD player.

**NOTA**
**■ CDs e adaptadores que não podem ser usados**

Não use os tipos de CDs abaixo.

Não utilize também adaptadores de CD de 8 cm, Discos Duplos ou discos printable.

Isto poderá danificar o CD player e/ou a função de introdução/ejeção de CD.

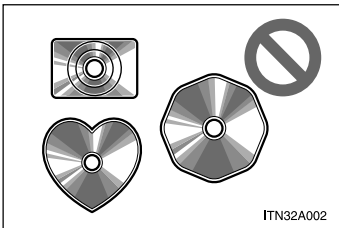

- CDs com diâmetro diferente de 12 cm

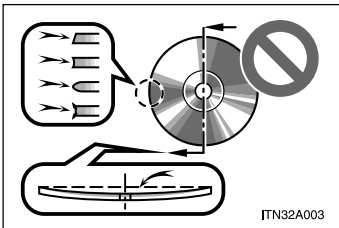

- CDs de baixa qualidade e deformados

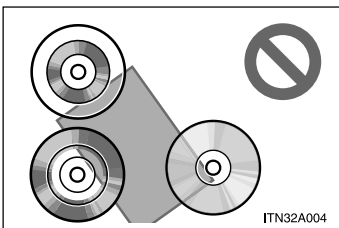

- CDs com área de gravação transparente ou translúcida

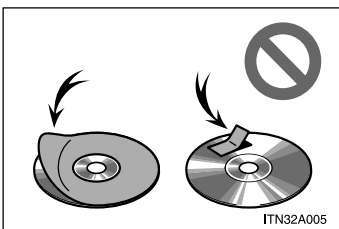

- CDs em que tenham sido coladas fitas, adesivos ou etiquetas CD-R, ou cuja etiqueta tenha se descolado



### NOTA

#### ■ Precauções quanto ao CD Player

A negligência quanto às precauções abaixo poderá resultar em danos graves aos CDs ou ao CD player.

- Introduza apenas CDs na abertura destinada à entrada de CDs do CD player.
- Não aplique óleo ao CD player.
- Armazene os CDs fora do alcance da luz solar direta.
- Jamais desmonte componente algum do CD player.

## 5-2. Uso do sistema de áudio

# Execução de discos MP3 e WMA

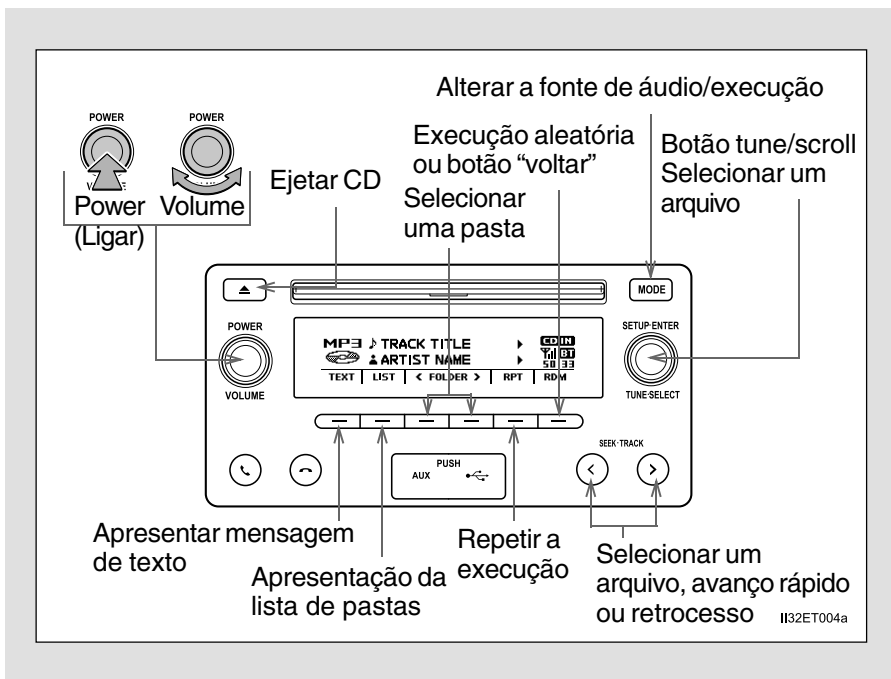



### Inserir e ejetar discos MP3 e WMA

→P. 5-2-6

### Selecionar uma pasta

#### ■ Selecionar uma pasta de cada vez

Pressione  (<FOLDER) ou  (FOLDER>) para selecionar a pasta desejada.

#### ■ Selecionar uma pasta e um arquivo de uma lista de pastas

**PASSO 1** Pressione  (LIST).

A lista de pastas será apresentada.

**PASSO 2** Gire e pressione o botão tune/scroll para selecionar uma pasta e um arquivo.

Para retornar à tela anterior, pressione  (BACK).

#### ■ Retornar à primeira pasta

Pressione e mantenha pressionado  (<FOLDER).

### Selecionar um arquivo

Gire o botão tune/scroll ou pressione “<” ou “>” no botão “SEEK•TRACK” para selecionar o arquivo desejado.

### Avanço rápido ou retrocesso de arquivos

Pressione e mantenha pressionado o botão “<” ou “>” de “SEEK•TRACK”.

### Execução aleatória

Ao pressionar  (RDM) irá alterar os modos na sequência abaixo:  
Execução aleatória da pasta → Execução aleatória do disco → Desligado

### Repetir a execução

Ao pressionar  (RPT) irá alterar os modos na sequência abaixo:  
 Repetir o arquivo → Repetir a pasta\* → Desligado

\*: Disponível somente quando RDM (execução aleatória) for selecionada

### Comutar informações no mostrador

Pressione  (TEXT) para apresentar ou ocultar o título do álbum.

Se houver textos a seguir,  será apresentado.

Pressione e mantenha pressionado  (TEXT) para apresentar os textos restantes.

#### ■ Mostrador

→P. 5-2-8

#### ■ Mensagens de erro

“ERROR”: Indica impropriedade no CD ou no CD player.

“CD CHECK”: O CD poderá estar sujo, danificado ou introduzido na posição errada.

“NO SUPPORT”: Indica que o arquivo MP3/WMA não está incluído no CD.

#### ■ Discos que podem ser usados

→P. 5-2-8

#### ■ Dispositivo de proteção do CD player

→P. 5-2-8

#### ■ Se um CD for mantido no CD player ou na posição ejetada durante longos períodos

→P. 5-2-8

#### ■ Produtos para limpeza de lente

→P. 5-2-8

## 5-2. Uso do sistema de áudio

### ■ Arquivos MP3 e WMA

MP3 (MPEG Audio LAYER 3) é um formato padrão de compressão de áudio.

Os arquivos podem ser comprimidos a aproximadamente 1/10 da sua dimensão real, através de compressão MP3.

WMA (Windows Media Audio) é um formato Microsoft de compressão de áudio.

Este formato comprime os dados de áudio a uma dimensão menor do que o formato MP3.

Há um limite que pode ser usado para os padrões de arquivo MP3 e WMA e a mídia/formatos gravados neles.

- Compatibilidade de arquivo MP3
  - Padrões compatíveis  
MP3 (MPEG1 LAYER3, MPEG2 LSF LAYER3)
  - Frequências de amostragem compatíveis  
MPEG1 LAYER3: 32, 44,1, 48 (kHz)  
MPEG2 LSF LAYER3: 16, 22,05, 24 (kHz)
  - Bit rates compatíveis (compatível com VBR)  
MPEG1 LAYER3: 32—320 (kbps)  
MPEG2 LSF LAYER3: 8—160 (kbps)
  - Modos compatíveis de canais: estéreo, joint stereo, dual channel e monaural
- Compatibilidade de arquivo WMA
  - Padrões compatíveis  
WMA Ver. 7, 8, 9
  - Frequências de amostragem compatíveis  
32, 44,1, 48 (kHz)
  - Bit rates compatíveis (compatível somente com execução em 2 canais)  
Ver. 7, 8: CBR 48—192 (kbps)  
Ver. 9: CBR 48—320 (kbps)



- **Mídia compatível**

As mídias que podem ser usadas para execução de MP3 e WMA são CD-Rs e CDRWs.

A execução poderá não ser possível em alguns casos, conforme a condição do CD-R ou CD-RW. A execução poderá não ser possível ou o áudio poderá saltar se o disco estiver riscado ou marcado com impressões digitais.

- **Formatos de disco compatíveis**

Os formatos de disco abaixo podem ser usados:

- Formatos de disco: CD-ROM Modo 1 e Modo 2  
CD-ROM XA Modo 2, Form 1 e Form 2
- Formatos de arquivo: ISO9660 Nível 1, Nível 2, (Romeo, Joliet)  
Os arquivos MP3 e WMA gravados em qualquer formato além dos listados acima poderão não ser executados corretamente, e os seus nomes de arquivo e nomes de pastas poderão não ser apresentados corretamente.

Os itens relacionados a padrões e limitações são apresentados abaixo.

- Hierarquia máxima de diretório: 8 níveis
  - Extensão máxima dos nomes de pastas/nomes de arquivos: 32 caracteres
  - Número máximo de pastas: 192 (incluindo a raiz)
  - Número máximo de arquivos por disco: 255
- **Nomes de arquivo**

Os únicos arquivos que podem ser reconhecidos como MP3/WMA e executados são os que apresentam extensão .mp3 ou .wma.

- **Multissessões**

Como o sistema de áudio é compatível com multissessões, é possível executar discos que contenham arquivos MP3 e WMA. Entretanto, somente a primeira sessão poderá ser executada.

- **Tags ID3 e WMA**

As tags ID3 podem ser adicionadas a arquivos MP3, possibilitando a gravação do título da faixa e nome do artista, etc.

O sistema é compatível com tags ID3 Ver. 1.0, 1.1, e tags ID3 Ver. 2.2, 2.3. (O número de caracteres é baseado em ID3 Ver. 1.0 e 1.1).

As tags WMA podem ser adicionadas a arquivos WMA, possibilitando a gravação do título de faixa e nome do artista assim como as tags ID3.

## 5-2. Uso do sistema de áudio

### ● Execução de MP3 e WMA

Quando for introduzido um disco contendo arquivos MP3 ou WMA, todos os arquivos no disco serão verificados. Após a verificação do arquivo, o primeiro arquivo MP3 ou WMA será executado. Para que a verificação de arquivo seja feita mais rapidamente, recomendamos não gravar outros arquivos exceto MP3 ou WMA ou criar pastas desnecessárias.

Se os discos contiverem uma mistura de dados de música e dados no formato MP3 ou WMA, apenas os dados de música poderão ser executados.

### ● Extensões

Se as extensões de arquivo .mp3 e .wma forem usadas para arquivos que não sejam MP3 e WMA, os mesmos serão incorretamente reconhecidos e executados como arquivos MP3 e WMA. Isto poderá resultar em muita interferência e danos aos alto-falantes.

### ● Execução

- Para executar arquivos MP3 com qualidade estável de áudio, recomendamos o bit rate fixo de 128 kbps e frequência de amostragem de 44,1 kHz.
- A execução de CD-R ou CD-RW poderá não ser possível em alguns casos, conforme as características do disco.
- Há uma ampla variedade de freeware e outros softwares de codificação para arquivos MP3 e WMA no mercado, e conforme o status de codificação e o formato do arquivo, poderá haver má qualidade de áudio ou ruídos no início da execução. Em alguns casos, a execução definitivamente não será possível.
- Quando houver gravação de arquivos que não sejam MP3 ou WMA em um disco, poderá ser necessário mais tempo para reconhecimento do disco e em alguns casos, a execução poderá não ser possível.
- Microsoft, Windows, e Windows Media são marcas registradas da Microsoft Corporation nos Estados Unidos e em outros países.



### NOTA

- **CDs e adaptadores que não podem ser usados**  
→P. 5-2-9
- **Precauções quanto ao CD player**  
→P. 5-2-10

## 5-2. Uso do sistema de áudio

# Conexão de iPod

Conectar um iPod permite que você aprecie suas músicas nos altofalantes do veículo.

### ■ Conexão de iPod

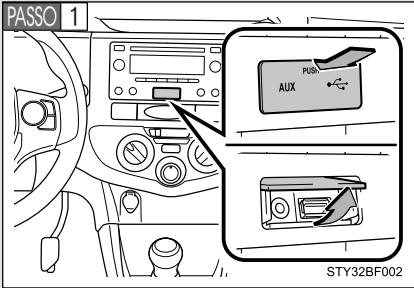

Abra a tampa e conecte um iPod usando o cabo.

Ligue o iPod se não estiver ligado.

**PASSO 2** Pressione o botão "MODE" repetidamente até que "iPod" seja apresentado.

### ■ Painel de controle

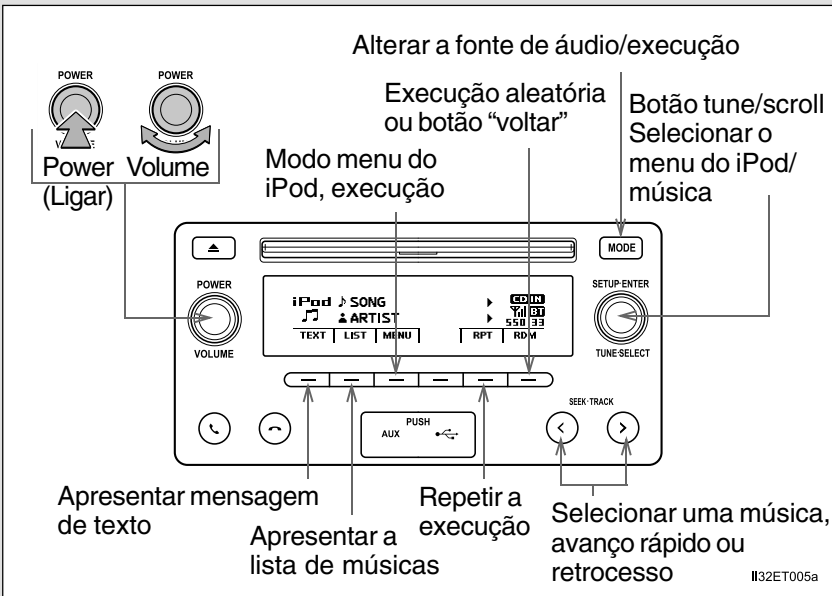

### Selecionar um modo de execução

**PASSO 1** Pressione  (MENU) para selecionar o modo menu do iPod.

**PASSO 2** Ao girar o botão tune/scroll no sentido horário irá alterar o modo de execução na sequência abaixo:

“Playlists” → “Artists” → “Albums” → “Songs” → “Podcasts” →  
“Genres” → “Composers” → “Audiobooks”

**PASSO 3** Pressione o botão para selecionar o modo de execução desejado.

#### ■ Lista do modo de execução

Modo de execução	Primeira seleção	Segunda seleção	Terceira seleção	Quarta seleção
“Playlists”	Seleção de playlists	Seleção de músicas	–	–
“Artists”	Seleção de artistas	Seleção de álbuns	Seleção de músicas	–
“Albums”	Seleção de álbuns	Seleção de músicas	–	–
“Songs”	Seleção de músicas	–	–	–
“Podcasts”	Seleção de podcasts	Seleção de episódios	–	–
“Genres”	Seleção de gênero	Seleção de artistas	Seleção de álbuns	Seleção de músicas
“Composers”	Seleção de compositores	Seleção de álbuns	Seleção de músicas	–
“Audiobooks”	Seleção de audiobooks	Seleção de capítulos	–	–

## 5-2. Uso do sistema de áudio

### ■ Selecionar uma lista

**PASSO 1** Gire o botão tune/scroll para apresentar a primeira lista de seleção.

**PASSO 2** Pressione o botão para selecionar o item desejado e apresentar a segunda lista de seleção.

**PASSO 3** Repita o mesmo procedimento para selecionar o item desejado.

Para retornar à lista de seleção anterior, pressione  (BACK).

Pressione  (PLAY) para executar a seleção desejada.

### Selecionar músicas

Gire o botão tune/scroll ou pressione “<” ou “>” no botão “SEEK•TRACK” para selecionar a música desejada.

### Selecionar uma música a partir de uma lista de músicas

**PASSO 1** Pressione  (LIST).

A lista de músicas será apresentada.

**PASSO 2** Gire o botão tune/scroll para selecionar uma música.

**PASSO 3** Pressione o botão para executar uma música.

Para retornar à tela anterior, pressione  (BACK).

### Avanço rápido ou retrocesso de músicas

Pressione e mantenha pressionado o botão “<” ou “>” de “SEEK•TRACK”.

### Repetir a execução

Pressione  (RPT).

Para cancelar, pressione  (RPT) novamente.

### Execução aleatória

Ao pressionar  (RDM) irá alterar os modos na sequência abaixo:  
Execução aleatória da faixa → Execução aleatória do álbum → Desligado

### Comutar informações no mostrador

Pressione  (TEXT) para apresentar ou ocultar o título do álbum.

Se houver textos a seguir,  será apresentado.

Pressione e mantenha pressionado  (TEXT) para apresentar os textos restantes.

#### ■ Sobre o iPod



- “Made for iPod” e “Made for iPhone” significa que um acessório eletrônico foi projetado para conectar-se especificamente ao iPod, ou iPhone, respectivamente, e foi certificado pelo desenvolvedor para atender aos padrões de desempenho da Apple.
- A Apple não é responsável pela operação deste dispositivo ou sua conformidade com os padrões de segurança e regulamentação. Observe que o uso deste acessório com o iPod ou iPhone pode afetar o desempenho da função sem fio.
- iPhone, iPod, iPod classic, iPod nano, iPod shuffle, e iPod touch são marcas registradas de Apple Inc., registradas nos Estados Unidos e em outros países.

## 5-2. Uso do sistema de áudio

### ■ Funções do iPod

- Quando um iPod é conectado e a fonte de áudio é alterada para o modo iPod, o dispositivo começará a execução do ponto em que parou na última utilização.
- Dependendo do iPod que está conectado ao sistema, determinadas funções poderão não estar disponíveis. Desconectar o dispositivo e reconectá-lo novamente poderá solucionar algumas falhas.
- Enquanto estiver conectado ao sistema, o iPod não poderá ser operado com seus próprios controles. É necessário usar os controles do sistema de áudio do veículo.

### ■ Problemas do iPod

Para solucionar a maioria dos problemas encontrados ao utilizar seu iPod, desconecte-o e reinicie-o.

Para instruções de como reiniciar seu iPod, consulte o manual de instruções do iPod.

### ■ Mostrador

→P. 5-2-8

### ■ Mensagens de erro

- |                     |  |
|---------------------|--|
| “ERROR”:            | Indica um problema no iPod ou em sua conexão.  |
| “NO SONGS”:         | Indica que não há músicas no iPod.   |
| “NO PLAYLIST”:      | Indica que algumas músicas disponíveis não foram encontradas na playlist selecionada.              |
| “UPDATE YOUR iPod”: | Indica que a versão do iPod não é compatível. Atualize o software de seu iPod com a última versão. |



### ■ Modelos compatíveis

Os dispositivos abaixo iPod®, iPod nano®, iPod classic®, iPod touch® e iPhone® podem ser utilizados com este sistema.

- Fabricado para
  - iPod touch (5ª geração)
  - iPod touch (4ª geração)
  - iPod touch (3ª geração)
  - iPod touch (2ª geração)
  - iPod touch (1ª geração)
  - iPod classic
  - iPod com vídeo
  - iPod nano (6ª geração)
  - iPod nano (5ª geração)
  - iPod nano (4ª geração)
  - iPod nano (3ª geração)
  - iPod nano (2ª geração)
  - iPod nano (1ª geração)
  - iPhone 5
  - iPhone 4S
  - iPhone 4
  - iPhone 3GS
  - iPhone 3G
  - iPhone

Dependendo das diferenças entre modelos ou versões de software, etc., alguns modelos listados acima podem ser incompatíveis com este sistema.

Os itens relacionados a padrões e limitações são apresentados abaixo:

- Número máximo de listas no dispositivo: 9999
- Número máximo de músicas no dispositivo: 65535
- Número máximo de músicas por lista: 65535

### ATENÇÃO

#### ■ Durante a condução

Não conecte o iPod nem opere seus controles. A negligência poderá causar um acidente, resultando em ferimentos graves ou fatais.

### NOTA

#### ■ Para evitar danos ao iPod

- Não deixe o iPod no veículo. A temperatura interna do veículo poderá aumentar muito, resultando em danos ao iPod.
- Não pressione o iPod ou aplique força desnecessária enquanto estiver conectado, pois isso poderá danificar o iPod ou seu terminal.
- Não introduza objetos estranhos na entrada do iPod pois isso poderá danificar o iPod ou seu terminal.

## Conexão de memória USB

Conectar uma memória USB permite que você aprecie suas músicas nos alto-falantes do veículo.

### ■ Conexão de memória USB

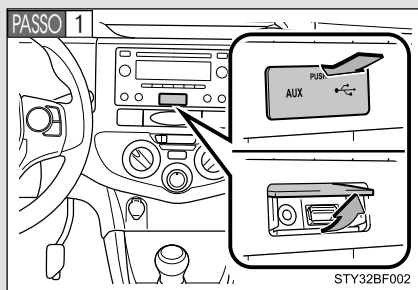

Abra a tampa e conecte a memória USB.

Ligue a memória USB se não estiver ligada.

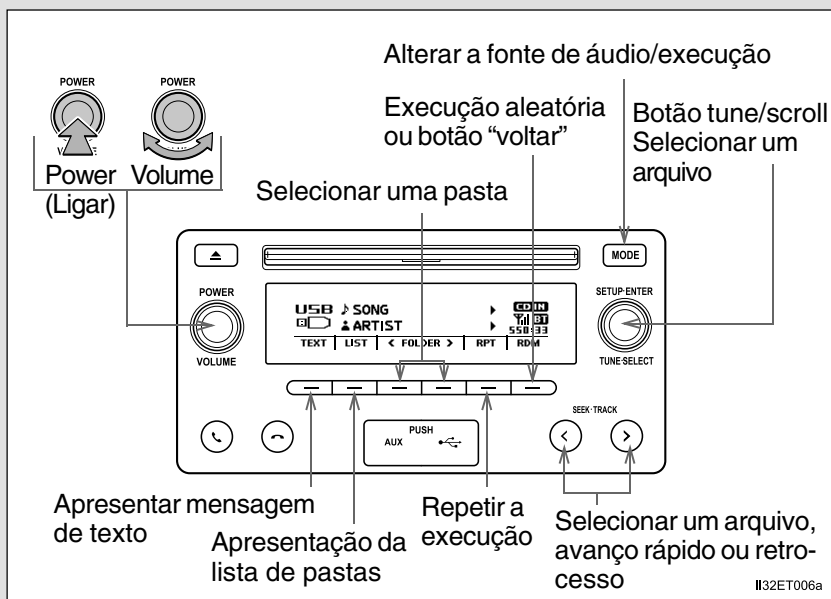

**PASSO 2** Pressione o botão “MODE” repetidamente até que “USB” seja apresentado.

### ■ Painel de controle



### Selecionar uma pasta

#### ■ Selecionar uma pasta de cada vez

Pressione  (<FOLDER) ou  (FOLDER>) para selecionar a pasta desejada.

#### ■ Selecionar uma pasta e um arquivo de uma lista de pastas

**PASSO 1** Pressione  (LIST).

A lista de pastas será apresentada.

**PASSO 2** Gire e pressione o botão tune/scroll para selecionar uma pasta e arquivo.

Para retornar à tela anterior, pressione  (BACK).

#### ■ Retornar à primeira pasta

Pressione e mantenha pressionado  (<FOLDER) até ouvir um bip.

### Selecionar um arquivo

Gire o botão tune/scroll ou pressione “<” ou “>” no botão “SEEK•TRACK” para selecionar o arquivo desejado.

### Avanço rápido ou retrocesso de arquivos

Pressione e mantenha pressionado o botão “<” ou “>” de “SEEK•TRACK”.

### Execução aleatória

Ao pressionar  (RDM) irá alterar os modos na sequência abaixo:

Execução aleatória da pasta → Execução aleatória de todas as pastas → Desligado

### Repetir a execução

Ao pressionar  (RPT) irá alterar os modos na sequência abaixo:

Repetir o arquivo → Repetir a pasta\* → Desligado

\*: Disponível somente quando RDM (execução aleatória) for selecionada

### Comutar informações no mostrador

Pressione  (TEXT) para apresentar ou ocultar o título do álbum.

Se houver textos a seguir,  será apresentado.

Pressione e mantenha pressionado  (TEXT) para apresentar os textos restantes.

### ■ Funções da memória USB

- Dependendo da memória USB conectada ao sistema, o dispositivo poderá não funcionar e certas funções poderão estar indisponíveis. Se o dispositivo estiver inoperante ou uma função estiver indisponível devido a uma impropriedade (diferente de uma especificação do sistema), desconectar o dispositivo e reconectá-lo novamente poderá solucionar o problema.
- Se a memória USB ainda não funcionar após ser desconectada e reconectada, formate a memória.

### ■ Mostrador

→P. 5-2-8

### ■ Mensagens de erro

- “ERROR”: Indica um problema na memória USB ou em sua conexão.
- “NO MUSIC”: Indica que não há arquivos MP3/WMA incluídos na memória USB.

### ■ Memória USB

- Dispositivos compatíveis

Memória USB que pode ser usada para execução de MP3 e WMA

- Formatos compatíveis do dispositivo

Os formatos abaixo podem ser usados:

- Formatos de comunicação USB: USB2.0 FS (12mbps)
- Formatos de arquivo: FAT12/16/32 (Windows)
- Classe correspondente: Classe de armazenamento em massa

Os arquivos MP3 e WMA gravados em qualquer formato além dos listados acima poderão não ser executados corretamente, e os seus nomes de arquivo e nomes de pastas poderão não ser apresentados corretamente.

Os itens relacionados a padrões e limitações são apresentados abaixo:

- Hierarquia máxima de diretório: 8 níveis
  - Número máximo de pastas no dispositivo: 999 (incluindo a raiz)
  - Número máximo de arquivos no dispositivo: 9999
  - Número máximo de arquivos por pasta: 255
- Arquivos MP3 e WMA

MP3 (MPEG Audio LAYER 3) é um formato padrão de compressão de áudio.

Os arquivos podem ser comprimidos a aproximadamente 1/10 da sua dimensão real, através de compressão MP3.

WMA (Windows Media Audio) é um formato Microsoft de compressão de áudio.

Este formato comprime os dados de áudio a uma dimensão menor do que o formato MP3.

Há um limite que pode ser usado para os padrões de arquivo MP3 e WMA e a mídia/formatos gravados neles.

- Compatibilidade de arquivo MP3
  - Padrões compatíveis  
MP3 (MPEG1 LAYER3, MPEG2 LSF LAYER3)
  - Frequências de amostragem compatíveis  
MPEG1 LAYER3: 32, 44,1, 48 (kHz)  
MPEG2 LSF LAYER3: 16, 22,05, 24 (kHz)
  - Bit rates compatíveis (compatível com VBR)  
MPEG1 LAYER3: 32—320 (kbps)  
MPEG2 LSF LAYER3: 8—160 (kbps)
  - Modos compatíveis de canais: estéreo, joint stereo, dual channel e monaural
- Compatibilidade de arquivo WMA
  - Padrões compatíveis  
WMA Ver. 7, 8, 9
  - Frequências de amostragem compatíveis  
32, 44,1, 48 (kHz)
  - Bit rates compatíveis (compatível somente com execução em 2 canais)  
Ver. 7, 8: CBR 48—192 (kbps)  
Ver. 9: CBR 48—320 (kbps)

- Nomes de arquivo

Os únicos arquivos que podem ser reconhecidos como MP3/WMA e executados são os que apresentam extensão .mp3 ou .wma.

- Tags ID3 e WMA

As tags ID3 podem ser adicionadas a arquivos MP3, possibilitando a gravação do título da faixa, nome do artista, etc.

O sistema é compatível com tags ID3 Ver. 1.0, 1.1, e tags ID3 Ver. 2.2, 2.3. (O número de caracteres é baseado em ID3 Ver. 1.0 e 1.1).

As tags WMA podem ser adicionadas a arquivos WMA, possibilitando a gravação do título de faixa e nome do artista assim como as tags ID3.

## 5-2. Uso do sistema de áudio

### ● Execução de MP3 e WMA

- Quando um dispositivo contendo arquivos MP3 ou WMA for conectado, todos os arquivos da memória USB serão verificados. Após a verificação do arquivo, o primeiro arquivo MP3 ou WMA será executado. Para que a verificação dos arquivos seja mais rápida, recomendamos que não sejam incluídos outros arquivos exceto MP3 ou WMA ou criar pastas desnecessárias.
- Quando a memória USB for conectada e a fonte de áudio for alterada para o modo de memória USB, o dispositivo começará a execução do primeiro arquivo da primeira pasta. Se o mesmo dispositivo for removido e reinserido (e o conteúdo não for mudado), a memória USB reiniciará a execução do mesmo ponto em que estava quando foi usada pela última vez.

### ● Extensões

Se as extensões de arquivo .mp3 e .wma forem usadas para arquivos que não sejam MP3 e WMA, os arquivos não serão executados (o sistema “pulará” o arquivo).

### ● Execução

- Para executar arquivos MP3 com qualidade estável de áudio, recomendamos o bit rate fixo de 128 kbps e frequência de amostragem de 44,1 kHz.
- Há uma ampla variedade de freeware e outros softwares de codificação para arquivos MP3 e WMA no mercado, e conforme o status de codificação e o formato do arquivo, poderá haver má qualidade de áudio ou ruídos no início da execução. Em alguns casos, a execução definitivamente não será possível.
- Microsoft, Windows, e Windows Media são marcas registradas da Microsoft Corporation nos Estados Unidos e em outros países.



### ATENÇÃO

#### ■ Durante a condução

Não conecte a memória USB nem opere seus controles. A negligência poderá causar um acidente, resultando em ferimentos graves ou fatais.

### NOTA

#### ■ Para evitar danos à memória USB

- Não deixe a memória USB no veículo. A temperatura interna do veículo poderá aumentar muito, resultando em danos à memória USB.
- Não pressione ou aplique força desnecessária na memória USB enquanto estiver conectada, pois isso poderá danificar a memória USB ou seu terminal.
- Não introduza objetos estranhos na entrada pois isso poderá danificar a memória USB ou seu terminal.

## 5-2. Uso do sistema de áudio

### Uso ideal do sistema de áudio

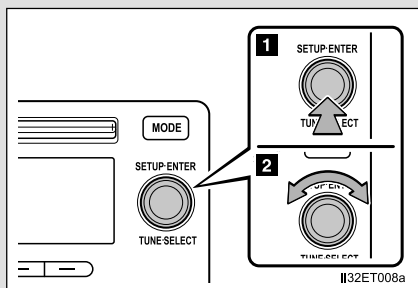

**1** Apresenta o menu "SETUP"/Seleção do modo

**2** Altera os ajustes

- Qualidade de áudio e balanço de volume

→P. 5-2-32

A qualidade de áudio e ajuste de balanço podem ser alterados para produzir o som ideal.

- Nivelador Automático de Áudio (ASL - Automatic Sound Levelizer)

→P. 5-2-33

### Uso da função de controle de áudio

#### ■ Alterar os modos de qualidade de áudio

**PASSO 1** Pressione o botão tune/scroll.

**PASSO 2** Gire o botão para selecionar "Sound Setting" (Ajuste de Áudio).

**PASSO 3** Pressione o botão.

**PASSO 4** Gire o botão para selecionar o modo desejado.

"BASS", "TREBLE", "FADER", "BALANCE", ou "ASL" poderá ser selecionado.

**PASSO 5** Pressione o botão.

### ■ Ajuste da qualidade de áudio

Ao girar o botão tune/scroll irá ajustar o nível.

Modo de qualidade de áudio	Modo apresentado	Nível	Girar para a esquerda	Girar para a direita
Grave*	“BASS”	- 5 a 5	Baixo	Alto
Agudo*	“TREBLE”	- 5 a 5		
Balanço de volume dianteiro/traseiro	“FADER”	F7 a R7	Comuta para trás	Comuta para frente
Balanço de volume esquerdo/direito	“BALANCE”	L7 a R7	Comuta para a esquerda	Comuta para a direita

\*: O nível de qualidade de áudio é ajustado individualmente em cada modo de áudio.

Pressione o botão ou  (BACK) para retornar ao menu de ajuste de áudio.

### ■ Ajuste do Nivelador Automático de Áudio (ASL - Automatic Sound Levelizer)

Quando ASL for selecionado, gire o botão tune/scroll para alterar o valor de ASL.

“LOW”, “MID”, “HIGH”, ou “OFF” podem ser selecionados.

O ASL ajusta automaticamente a qualidade do volume e a tonalidade conforme a velocidade do veículo.

Pressione o botão ou  (BACK) para retornar ao menu de ajuste de áudio.

## 5-2. Uso do sistema de áudio

### Uso da entrada AUX

Esta entrada pode ser usada para conectar um áudio player portátil e ouvi-lo usando os alto-falantes do veículo.

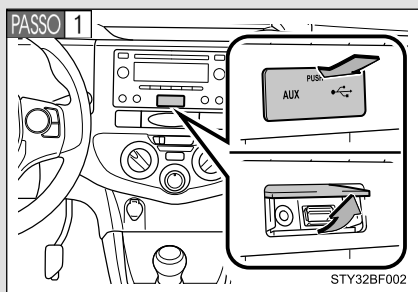

Abra a tampa e conecte o áudio player portátil.

**PASSO 2** Pressione o botão “MODE” repetidamente até que “AUX” seja apresentado.

#### ■ Uso de áudio players portáteis conectados ao sistema de áudio

O volume pode ser ajustado através dos controles de áudio do veículo. Todos os demais ajustes devem ser feitos no próprio áudio player portátil.

#### ■ Uso de um áudio player portátil conectado à saída de energia

Poderá haver ruído durante a execução. Use a fonte de alimentação do áudio player portátil.

## 5-2. Uso do sistema de áudio

# Uso dos interruptores de áudio no volante de direção\*

Alguns dispositivos de áudio podem ser controlados através dos interruptores no volante de direção.

A operação poderá ser diferente conforme o tipo de sistema de áudio. Para detalhes, consulte o manual fornecido com o sistema de áudio.

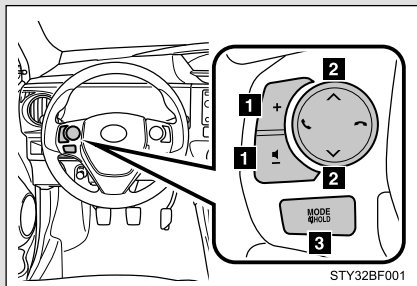

- 1** Volume
- 2** Modo rádio:  
Seleciona uma estação de rádio
- Modo CD:  
Seleciona uma faixa e arquivo (MP3 e WMA)
- Modo de áudio Bluetooth®:  
Seleciona uma faixa e um álbum
- Modo iPod:  
Seleciona uma música
- Modo de memória USB:  
Seleciona um arquivo e uma pasta
- 3** Liga o sistema, seleciona a fonte de áudio

### Ligar

Pressione o interruptor “MODE” quando o sistema de áudio estiver desligado.

\*: Se equipado

## 5-2. Uso do sistema de áudio

### Alterar a fonte de áudio

Pressione o interruptor “MODE” quando o sistema de áudio estiver ligado. A fonte de áudio será alterada conforme apresentado abaixo, sempre que o botão for pressionado. Se um modo não puder ser utilizado, o modo será “pulado”.

AM → FM1 → FM2 → Modo CD → iPod ou memória USB → áudio Bluetooth® → AUX

### Ajustar o volume

Pressione o interruptor “+” para aumentar o volume e o interruptor “-” para reduzir o volume.

Pressione e mantenha pressionado o interruptor para continuar aumentando ou diminuindo o volume.

### Interrupção do som (Função Mute)

Pressione e mantenha pressionado o interruptor “MODE”.

Para cancelar, pressione e mantenha pressionado o interruptor novamente.

### Selecionar uma estação de rádio

**PASSO 1** Pressione o interruptor “MODE” para selecionar o modo rádio.

**PASSO 2** Pressione o interruptor “^” ou “v” para selecionar uma estação pré-sintonizada.

Para buscar estações, pressione e mantenha pressionado o botão até ouvir um bip.

### Selecionar uma faixa/arquivo ou música

- PASSO 1** Pressione o interruptor “MODE” para selecionar o modo CD, áudio Bluetooth®, iPod ou memória USB.
- PASSO 2** Pressione o interruptor “^” ou “v” para selecionar a faixa/arquivo ou música desejada.

### Selecionar um álbum

- PASSO 1** Pressione o interruptor “MODE” para selecionar o modo áudio Bluetooth®.
- PASSO 2** Pressione e mantenha pressionado o interruptor “^” ou “v” até ouvir um bip.

### Selecionar uma pasta (MP3 e WMA ou memória USB)

- PASSO 1** Pressione o interruptor “MODE” para selecionar o modo CD ou memória USB.
- PASSO 2** Pressione e mantenha pressionado o interruptor “^” ou “v” até ouvir um bip.

### ATENÇÃO

#### ■ Para reduzir o risco de acidente

Esteja atento ao acionar os interruptores de áudio no volante de direção.

# Áudio/telefone Bluetooth®

### ■ **Áudio Bluetooth®**

O sistema de áudio Bluetooth® permite ouvir músicas nos alto-falantes do veículo executadas a partir de um áudio player portátil digital (player portátil) através de uma comunicação sem fio.

Este sistema de áudio suporta Bluetooth®, um sistema de dados sem fio capaz de executar músicas a partir de um sistema de áudio portátil sem cabos. Se o seu áudio player portátil não suportar Bluetooth®, o sistema de áudio Bluetooth® não irá funcionar.

### ■ **Telefone Bluetooth® (sistema de telefone viva-voz)**

Este sistema suporta Bluetooth®, que permite que você faça ou receba chamadas sem cabos para conectar um telefone celular e o sistema, sem acionar o telefone celular.

---

### ■ **Condições que afetam a operação**

O áudio/telefone Bluetooth® poderá não funcionar normalmente nas condições abaixo:

- O player portátil não suportar Bluetooth®
- O telefone celular estiver localizado fora da área de serviço
- O dispositivo Bluetooth® estiver desligado
- O dispositivo Bluetooth® estiver com a bateria fraca
- O dispositivo Bluetooth® não estiver conectado ao sistema
- O dispositivo Bluetooth® estiver atrás do banco ou no porta-luvas ou no console, ou materiais metálicos estiverem em contato ou encobrirem o dispositivo



### ■ Ao transferir a propriedade do veículo

Certifique-se de inicializar o sistema para evitar que dados pessoais sejam acessados indevidamente. (→P. 5-2-59)

### ■ Sobre o Bluetooth®

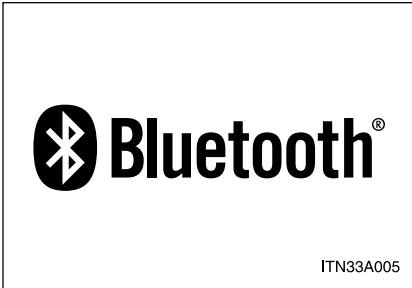

Bluetooth é uma marca registrada de Bluetooth SIG, Inc.

### ■ Modelos compatíveis

#### ● Especificações do Bluetooth®:

Ver. 1.1, ou superior (Recomendado: Ver. 2.1 + EDR ou superior)

#### ● Perfis:

- A2DP (Advanced Audio Distribution Profile) Ver. 1.0 ou superior (recomendado: Ver. 1,2 ou superior)
- AVRCP (Audio/Video Remote Control Profile) Ver. 1.0 ou superior (recomendado: Ver. 1,3 ou superior)

Os players portáteis devem corresponder às especificações acima para conectarem-se ao áudio/telefone Bluetooth®. Entretanto, algumas funções podem ser limitadas dependendo do modelo do seu player portátil.

#### ● Telefone celular

- HFP (Hands Free Profile) Ver. 1.0 ou superior (Recomendado: Ver. 1.5)
- OPP (Object Push Profile) Ver. 1.1
- PBAP (Phone Book Access Profile) Ver. 1.0

### ■ Certificação

Este equipamento opera em caráter secundário, isto é, não tem direito a proteção contra interferência prejudicial, mesmo de estações do mesmo tipo, e não pode causar interferência a sistemas operando em caráter primário.

### ATENÇÃO

#### ■ Durante a condução

Não opere o áudio player portátil, telefone celular ou conecte um dispositivo ao sistema Bluetooth®.

#### ■ Cuidados sobre a interferência com dispositivos eletrônicos

- Sua unidade de áudio está equipada com antenas Bluetooth®. Portadores de marca-passo, marca-passos com terapia de ressincronização cardíaca ou com cardioversores-desfibriladores implantáveis devem ser mantidos a uma distância razoável das antenas de Bluetooth®. As ondas de rádio podem afetar a operação destes dispositivos.
- Antes de utilizar dispositivos Bluetooth®, os usuários de dispositivo médico elétrico, exceto marca-passos cardíacos implantáveis, marca-passos com terapia de ressincronização ou cardioversores-desfibriladores implantáveis devem consultar o fabricante do dispositivo quanto a informações sobre seu funcionamento sob influência de ondas de rádio. As ondas de rádio poderão exercer efeitos inesperados na operação de tais dispositivos médicos.

### NOTA

#### ■ Ao sair do veículo

Não deixe o áudio player portátil ou telefone celular no veículo. O interior do veículo poderá estar quente, resultando em danos ao dispositivo ou telefone celular.

## Uso do telefone/áudio Bluetooth®

### ■ Unidade de áudio

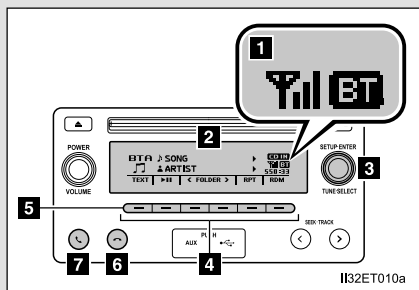

#### 1 Condição da conexão Bluetooth®

Caso “BT” não seja apresentado, o telefone/áudio Bluetooth® não poderá ser usado.

#### 2 Mostrador

Uma mensagem, nome, número será apresentado.

Caracteres minúsculos e caracteres especiais não podem ser apresentados.

#### 3 Botão tune/scroll

Apresenta o menu de configuração ou seleciona itens como menu e número

Girar: Seleciona um item

Pressionar: Apresenta o menu de configuração ou dá entrada ao item selecionado

#### 4 Seleciona as discagens rápidas (Operação do telefone Bluetooth®)

Pressionar e manter pressionado: Apresenta informações que são excessivamente grandes para serem exibidas em uma única vez no mostrador (operação do áudio Bluetooth®)

#### 6 Interruptor “On hook” (Telefone no gancho)

Desliga o sistema viva-voz/finaliza uma chamada/recusa uma chamada

- 7 Interruptor “Off hook” (Telefone fora do gancho)

Liga o sistema viva-voz/inicia uma chamada

- **Interruptores no volante de direção (Áudio Bluetooth®)**  
(→P. 5-2-35)

- **Interruptores no volante de direção (Telefone Bluetooth®)**  
(se equipado)

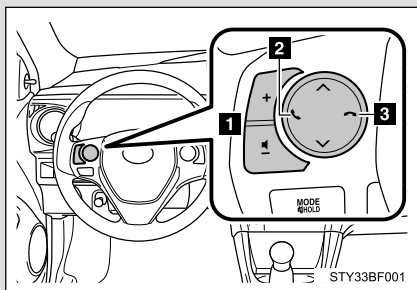

- 1 Volume
- 2 Interruptor “Off hook” (Telefone fora do gancho)  
Liga o sistema viva-voz/inicia uma chamada
- 3 Interruptor “On hook” (Telefone no gancho)  
Desliga o sistema viva-voz/finaliza uma chamada/recusa uma chamada

- **Microfone**

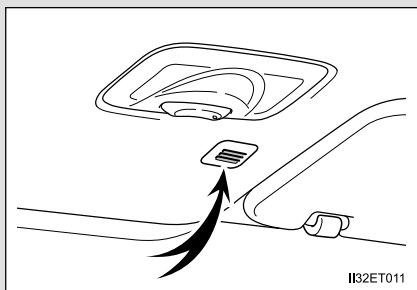

Você poderá utilizar o microfone quando falar ao telefone.

A pessoa com quem você estiver falando poderá ser ouvida nos alto-falantes.

Para utilizar o sistema viva-voz, você deverá registrar o seu telefone Bluetooth® no sistema. (→P. 5-2-43)

### Uso do telefone/áudio Bluetooth® pela primeira vez

Antes de utilizar o telefone/áudio Bluetooth®, será necessário registrar seu dispositivo Bluetooth® no sistema. Siga o procedimento abaixo para registrar um dispositivo:

**PASSO 1** Pressione o botão tune/scroll e girando-o selecione “Bluetooth\*”.

**PASSO 2** Pressione o botão tune/scroll e selecione “Pairing”.  
Uma senha será exibida juntamente com a mensagem “Searching”, indicando que o sistema de áudio está disponível para ser pareada com o seu dispositivo Bluetooth\*.

**PASSO 3** Dispositivos Bluetooth® incompatíveis com SSP (Secure Simple Pairing): Selecione o sistema de áudio no seu dispositivo e digite a senha exibida no sistema de áudio.

Dispositivos Bluetooth® compatíveis com SSP (Secure Simple Pairing):

Selecione o sistema de áudio na lista de dispositivos disponíveis para pareamento. Conforme o tipo, o dispositivo poderá ser registrado automaticamente.

Se o dispositivo Bluetooth® suportar as funções de player portátil e telefone celular, ambas as funções serão registradas simultaneamente. Ao apagar o dispositivo, ambas as funções serão apagadas simultaneamente.

Se o interruptor “Off hook” (Telefone fora do gancho) for pressionado e o modo “PHONE” for selecionado quando nenhum telefone estiver registrado, a tela de registro será automaticamente apresentada.

\*: Bluetooth é uma marca registrada de Bluetooth SIG, Inc.

#### ATENÇÃO

O pareamento entre o sistema de áudio do veículo e o dispositivo Bluetooth® deverá ser realizada através do dispositivo.

A função "Pairing" apenas disponibiliza o sistema de áudio para pareamento.

## 5-2. Uso do sistema de áudio

### Lista de menus do telefone/áudio Bluetooth®

Primeiro menu	Segundo menu	Terceiro menu	Detalhes de operação	
"Bluetooth**"	"Pairing"	–	Registrar um dispositivo Bluetooth®	
	"List phone"	–	Listar os telefones celulares registrados	
	"List audio"	–	Listar os players portáteis registrados	
	"Passkey"	–	Alterar a senha	
	"BT power"	–	Ajuste de conexão automática do dispositivo ativado ou desativado	
	"Bluetooth* info"	"Device name" "Device address"		Apresentação da condição do dispositivo
	"Display setting"	–		Ajuste do mostrador de confirmação de conexão automática ativado ou desativado
	"Initialize"	–		Inicialização dos ajustes

\*: Bluetooth é uma marca registrada de Bluetooth SIG, Inc.

Primeiro menu	Segundo menu	Terceiro menu	Detalhes de operação
"PHONE"	"Phonebook"	"Add contacts"	Adicionar novos contatos
		"Add SD"	Registrar uma discagem rápida
		"Delete call history"	Apagar um número armazenado no histórico de chamadas
		"Delete contacts"	Apagar um número armazenado na agenda telefônica
		"Delete other PB"	Apagar dados da agenda telefônica
	"HF sound setting"	"Call volume"	Ajustar o volume da chamada
		"Ringtone volume"	Ajustar o volume do toque
		"Ringtone"	Ajustar o toque
	"Transfer histories"	—	Transferir o histórico de chamadas

■ **Funções do sistema do telefone/áudio Bluetooth®**

Conforme o dispositivo Bluetooth®, determinadas funções poderão estar indisponíveis.

## 5-2. Uso do sistema de áudio

# Operação de um áudio player portátil Bluetooth®

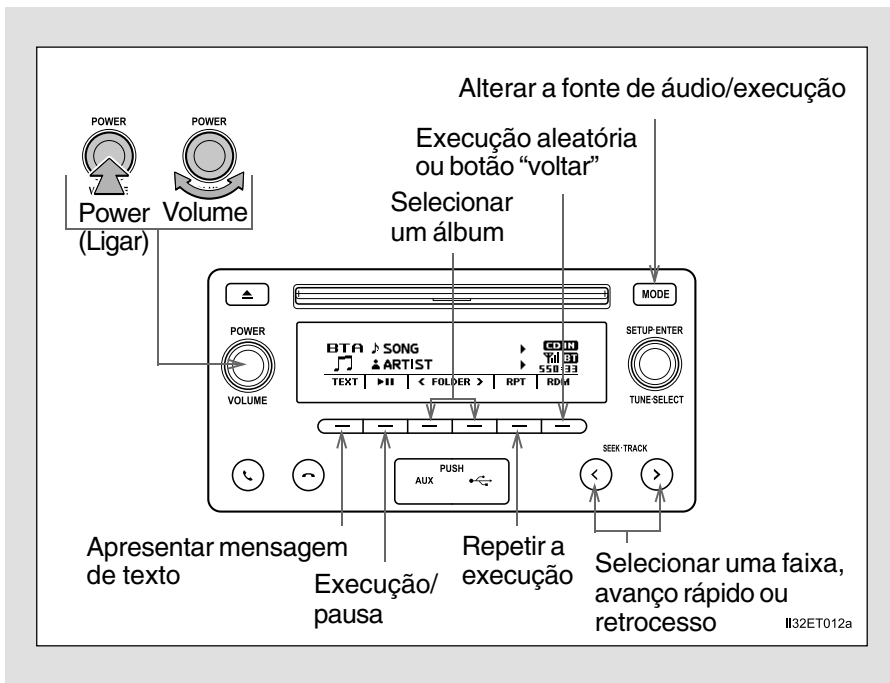

### Selecionar um álbum

Pressione (<FOLDER) ou (FOLDER>) para selecionar o álbum desejado.

### ATENÇÃO

Dependendo do dispositivo Bluetooth e/ ou da armazenagem dos álbuns, não é possível selecionar o álbum através do sistema de áudio.

Nesse caso, faça a seleção do álbum através do próprio dispositivo Bluetooth\*.

### Selecionar uma faixa

Pressione o botão "<" ou ">" de "SEEK•TRACK" para selecionar a faixa desejada.



**Avanço rápido e retrocesso de faixas**

Pressione e mantenha pressionado o botão “<” ou “>” de “SEEK•TRACK”.

**Repetir a execução**

Ao pressionar  (RPT) irá alterar os modos na sequência abaixo:  
Repetir a faixa → Repetir o álbum → Desligado.

**Execução aleatória**

Ao pressionar  (RDM) irá alterar os modos na sequência abaixo:  
Execução aleatória do álbum → Execução aleatória de todas as faixas → Desligado

**Execução e pausa de faixas**

Pressione  (  ).

**Comutar informações no mostrador**

Pressione  (TEXT) para apresentar ou ocultar o título do álbum.

Se houver textos a seguir,  será apresentado.

Pressione e mantenha pressionado o botão para apresentar os textos restantes.

---

**■ Funções do sistema de áudio Bluetooth®**

Dependendo do modelo de áudio player portátil conectado ao sistema, certas funções poderão estar indisponíveis.

**■ Mostrador**

→P. 5-2-8

# Fazer uma chamada

Para acessar o modo “PHONE”, pressione o interruptor “Off hook” (Telefone fora do gancho).

### ■ Fazer uma chamada

- Discar selecionando um nome
- Discagem rápida
- Discar digitando um número
- Discar a partir do histórico de chamadas
- Receber uma chamada
- Atender o telefone
- Recusar uma chamada



### ■ Operações durante uma chamada

- Transferir uma chamada
- Silenciar a sua voz (mute)
- Inserir dígitos
- Ajustar o volume da chamada

### ■ Ajustar o volume do toque ao receber uma chamada



### Discar selecionando um nome





- PASSO 1** Transfira a agenda do seu dispositivo para o sistema de áudio, selecionando “PHONE” > “Phonebook” > “Add Contacts” > “Overwrite all” utilizando o botão tune/scroll do sistema de áudio.
- PASSO 2** Pressione “Off hook” e selecione “Phone Book” girando o botão tune/scroll. Quando “Phone Book” estiver selecionado, pressione tune/scroll.
- PASSO 3** Selecione o contato desejado, girando o botão tune/scroll. Pressione-o e o número do contato será exibido.
- PASSO 4** Pressione “Phonebook” ou tune/scroll para iniciar a chamada.

Ao pressionar  (Add S. Dial) e um dos botões de discagem rápida (de  [1] a ) enquanto o nome desejado for selecionado, o nome poderá ser registrado como discagem rápida.

Pressione  (A-Z) para apresentar os nomes registrados em ordem alfabética a partir do início.

### Discagem rápida

- PASSO 1** Pressione “off hook”.
- PASSO 2** Selecione “Speed dials” usando o botão tune/scroll.
- PASSO 3** Pressione o botão de pré-programação desejado (de  [1] a ) e pressione o interruptor “Off hook” (Telefone fora do gancho).

Para apagar uma discagem rápida registrada, após selecionar o botão de pré-programação desejado (de  [1] a ), pressione  (DELETE) e a seguir pressione  (YES).

### Discar digitando um número

- PASSO 1** Pressione “off hook”.
- PASSO 2** Selecione “Dial by number” usando o botão tune/scroll.
- PASSO 3** Insira o número de telefone girando o botão tune/scroll. Cada algarismo deve ser inserido individualmente. Ao pressionar tune/scroll, o próximo algarismo deve ser selecionado e inserido.

### Discar a partir do histórico de chamadas

- PASSO 1** Pressione “off hook”.
- PASSO 2** Selecione “All Calls”, “Missed Calls”, “Incoming Calls” ou “Outgoing Calls” usando o botão tune/scroll.
- PASSO 3** Selecione o número desejado usando o botão e pressione o interruptor “Off hook” (Telefone fora do gancho).

As operações abaixo podem ser executadas:

- Registrar um número como uma discagem rápida  
Pressione  (Add S. Dial) e a seguir pressione o botão de pré-programação desejado (de  [1] a  [5]).
- Apagar um número selecionado  
Pressione  (DELETE) e pressione  (YES).

### Ao receber uma chamada

- **Atender o telefone**  
Pressione o interruptor “Off hook” (Telefone fora do gancho).
- **Recusar uma chamada**  
Pressione o interruptor “On hook” (Telefone no gancho).
- **Receber uma chamada quando estiver em outra**  
Pressione o interruptor “Off hook” (Telefone fora do gancho).  
Pressionar o interruptor “Off hook” (Telefone fora do gancho) retornará à chamada anterior.

### Operações durante uma chamada

#### ■ Transferir uma chamada

Uma chamada poderá ser transferida entre o telefone celular e o sistema durante a discagem, recebimento de uma chamada ou durante uma chamada. Use um dos seguintes métodos:

a. Utilize o telefone celular.

Para a operação do telefone celular, consulte o manual que acompanha o seu telefone.

b. Pressione  (PHONE).\*

\*: Esta operação apenas poderá ser executada ao transferir uma chamada do telefone celular para o sistema durante uma chamada.

#### ■ Silenciar a sua voz (mute)

Pressione  (MUTE).

#### ■ Ajustar o volume da chamada

Para diminuir o volume: Gire o botão “POWER•VOLUME” no sentido anti-horário.

Para aumentar o volume: Gire o botão “POWER•VOLUME” no sentido horário.

### Ajustar o volume do toque ao receber uma chamada

Para diminuir o volume: Gire o botão “POWER•VOLUME” no sentido anti-horário.

Para aumentar o volume: Gire o botão “POWER•VOLUME” no sentido horário.

---

#### ■ Ao falar ao telefone

- Não fale simultaneamente com o outro interlocutor.
- Mantenha o volume baixo da recepção de voz. Caso contrário, o eco irá aumentar.

#### ■ Ajuste automático do volume

Quando a velocidade do veículo atingir 80 km/h ou mais, o volume aumentará automaticamente. O volume retornará ao ajuste de volume anterior quando a velocidade do veículo for reduzida a 70 km/h ou abaixo.

#### ■ Funções do sistema de chamadas telefônicas

Conforme o telefone celular, determinadas funções poderão estar indisponíveis.

#### ■ Situações onde poderá haver dificuldade de utilização do sistema

- Ao dirigir sem pistas não pavimentadas
- Dirigir em altas velocidades
- Quando houver ar soprando dos difusores no microfone
- Quando ouvir um ruído alto do ventilador do ar condicionado

## 5-2. Uso do sistema de áudio

# Uso do menu “SETUP” (menu “Bluetooth\*”)

Ao registrar um dispositivo Bluetooth® no sistema permitirá que o sistema funcione. As funções abaixo podem ser utilizadas para registrar os dispositivos:

### ■ Funções e procedimentos de operação

**PASSO 1** Pressione o botão tune/scroll e selecione “Bluetooth\*” usando o botão.

**PASSO 2** Pressione o botão e selecione uma das funções abaixo usando o botão.

- Registrar um dispositivo Bluetooth®  
“Pairing”
- Listar os telefones celulares registrados  
“List phone”
- Listar os players portáteis registrados  
“List audio”
- Alterar a senha  
“Passkey”
- Ajuste de conexão automática do dispositivo ativado ou desativado  
“BT power”
- Apresentação da condição do dispositivo  
“Bluetooth\* info”
- Ajuste do mostrador de confirmação de conexão automática ativado ou desativado  
“Display setting”
- Inicialização  
“Initialize”

\*: Bluetooth é uma marca registrada de Bluetooth SIG, Inc.

### Registrar um dispositivo Bluetooth®

Selecione “Pairing” usando o botão tune/scroll e pressione o botão.

- Se um dispositivo Bluetooth® não estiver conectado no momento  
Execute o procedimento para registrar um dispositivo Bluetooth® a partir do **PASSO 3** . (→P. 5-2-43)
- Se outro dispositivo Bluetooth® estiver conectado no momento  
Será necessário desconectar o dispositivo Bluetooth®.  
Após desconectar, execute o procedimento para registrar um dispositivo Bluetooth® a partir do **PASSO 2** . (→P. 5-2-43)
- Se a lista de dispositivos estiver cheia  
Selecione o dispositivo Bluetooth® que deseja apagar usando o botão tune/scroll e pressione  (YES).



**Listar os telefones celulares registrados**

Selecione "List phone" usando o botão tune/scroll. A lista dos telefones celulares registrados será apresentada.

- Conectar o telefone celular registrado ao sistema de áudio

**PASSO 1** Selecione o nome do telefone celular a ser conectado usando o botão tune/scroll.

**PASSO 2** Selecione "Select" usando o botão.

- Remover um telefone celular registrado

**PASSO 1** Selecione o nome do telefone celular a ser apagado usando o botão tune/scroll.

**PASSO 2** Selecione "Delete" usando o botão.

**PASSO 3** Pressione  (YES).

- Desconectar o telefone celular registrado do sistema de áudio

**PASSO 1** Selecione o nome do telefone celular a ser desconectado usando o botão tune/scroll.

**PASSO 2** Selecione "Disconnect" usando o botão.

**PASSO 3** Pressione  (YES).

### Listar os players portáteis registrados

Selecione "List audio" usando o botão tune/scroll. A lista dos players portáteis registrados será apresentada.

- Conectar o player portátil registrado ao sistema de áudio

**PASSO 1** Selecione o nome do player portátil a ser conectado usando o botão tune/scroll.

**PASSO 2** Selecione "Select" usando o botão.

- Apagar um player portátil registrado

**PASSO 1** Selecione o nome do player portátil a ser apagado usando o botão tune/scroll.

**PASSO 2** Selecione "Delete" usando o botão.

**PASSO 3** Pressione  (YES).

- Desconectar o player portátil registrado do sistema de áudio

**PASSO 1** Selecione o nome do player portátil a ser desconectado usando o botão tune/scroll.

**PASSO 2** Selecione "Disconnect" usando o botão.

**PASSO 3** Pressione  (YES).

- Selecionar o método de conexão

**PASSO 1** Selecione o nome do player portátil desejado usando o botão tune/scroll.

**PASSO 2** Selecione "Connection method" usando o botão.

**PASSO 3** Selecione "From vehicle" ou "From audio" usando o botão.

### Alterar a senha

**PASSO 1** Selecione "Passkey" usando o botão tune/scroll.

**PASSO 2** Selecione uma senha de 4 a 8 dígitos usando o botão.  
Digite 1 dígito a cada vez.

**PASSO 3** Quando o número completo a ser registrado como senha for introduzido, pressione  (ENTER).

Caso a senha a ser registrada contenha 8 dígitos, não será necessário pressionar  (ENTER).

### Ajuste de conexão automática do dispositivo ativado ou desativado

Caso "BT power" esteja ativado, o dispositivo registrado será conectado automaticamente quando a chave de ignição for posicionado em "ACC".

**PASSO 1** Selecione "BT Power" usando o botão tune/scroll.

**PASSO 2** Selecione "ON" ou "OFF" usando o botão.

### Apresentação da condição do dispositivo

Selecione "Bluetooth\* info" usando o botão tune/scroll.

- Apresentação do nome do dispositivo

Selecione "Device name" usando o botão tune/scroll.

- Apresentação do endereço do dispositivo

Selecione "Device address" usando o botão tune/scroll.

\*: Bluetooth é uma marca registrada de Bluetooth SIG, Inc.

### Ajuste do mostrador de confirmação de conexão automática ativado ou desativado

Caso "Display setting" esteja ativado, a condição de conexão do player portátil será apresentada quando a chave de ignição for posicionado em "ACC".

**PASSO 1** Selecione "Display setting" usando o botão tune/scroll.

**PASSO 2** Selecione "ON" ou "OFF" usando o botão.

### Inicialização

Selecione "Initialize" usando o botão tune/scroll.

- Inicialização dos ajustes de áudio

Selecione "Sound setting" usando o botão tune/scroll e pressione  (YES).

Para detalhes sobre os ajustes de áudio: →P. 5-2-60

- Inicialização das informações do dispositivo

Selecione "Car device info" usando o botão tune/scroll e pressione  (YES).

A conexão automática do dispositivo portátil, apresentação de confirmação de conexão automática e a senha serão inicializadas.

- Inicialização de todos os ajustes

Selecione "All initialize" usando o botão tune/scroll e pressione  (YES).

---

- **Número de dispositivos Bluetooth® que podem ser registrados**

Até 5 dispositivos Bluetooth® podem ser registrados no sistema.

- **Funções do sistema do telefone/áudio Bluetooth®**

Determinadas funções poderão não estar disponíveis durante a condução.

# Uso do menu “SETUP” (menu “PHONE”)

### ■ Funções e procedimentos de operação

Para acessar o menu de cada função, pressione o botão tune/scroll e siga as etapas abaixo usando o botão:

- Adicionar um novo número de telefone
  1. “PHONE” → 2. “Phonebook” → 3. “Add contacts”
- Configurar as discagens rápidas
  1. “PHONE” → 2. “Phonebook” → 3. “Add SD”
- Apagar o histórico de chamadas
  1. “PHONE” → 2. “Phonebook” → 3. “Delete call history”
- Apagar um telefone registrado
  1. “PHONE” → 2. “Phonebook” → 3. “Delete contacts”
- Apagar a agenda telefônica de outro telefone celular
  1. “PHONE” → 2. “Phonebook” → 3. “Delete other PB”
- Configurar a transferência automática da agenda telefônica
  1. “PHONE” → 2. “Auto transfer”
- Ajustar o volume da chamada
  1. “PHONE” → 2. “HF sound setting” → 3. “Call volume”
- Ajustar o volume do toque
  1. “PHONE” → 2. “HF sound setting” → 3. “Ringtone volume”
- Ajustar o toque
  1. “PHONE” → 2. “HF sound setting” → 3. “Ringtone”
- Transferir o histórico de chamadas
  1. “PHONE” → 2. “Transfer histories”

### Adicionar um novo número de telefone

Selecione “Add contacts” usando o botão tune/scroll.

- Transferir todos os contatos do telefone celular

Selecione “Overwrite all” usando o botão tune/scroll e pressione  (YES).

- Transferir um contato do telefone celular



Selecione “Add one contact” usando o botão tune/scroll e pressione  (YES)\*.

\*: dependendo do dispositivo Bluetooth, essa operação poderá não funcionar adequadamente.

### Configurar as discagens rápidas

**PASSO 1** Selecione “Add SD” usando o botão tune/scroll.

**PASSO 2** Selecione os dados desejados usando o botão.

**PASSO 3** Pressione o botão de pré-programação desejado (de  [1] a  [5]).

Para detalhes sobre configurar as discagens rápidas do histórico de chamadas: →P. 5-2-50

Para detalhes sobre a exclusão das discagens rápidas: →P. 5-2-49



### Apagar o histórico de chamadas

Selecione "Delete call history" usando o botão tune/scroll.

- Apagar o histórico de chamadas efetuadas

**PASSO 1** Selecione "Outgoing Calls" usando o botão tune/scroll.



**PASSO 2** Selecione o número de telefone desejado usando o botão e pressione  (YES).

Para apagar todos os dados do histórico de chamadas efetuadas, pressione  (ALL) e a seguir pressione  (YES).

- Apagar o histórico de chamadas recebidas

**PASSO 1** Selecione "Incoming Calls" usando o botão tune/scroll.



**PASSO 2** Selecione o número de telefone desejado usando o botão e pressione  (YES).

Para apagar todos os dados do histórico de chamadas recebidas, pressione  (ALL) e a seguir pressione  (YES).

- Apagar o histórico de chamadas perdidas

**PASSO 1** Selecione "Missed Calls" usando o botão tune/scroll.



**PASSO 2** Selecione o número de telefone desejado usando o botão e pressione  (YES).

Para apagar todos os dados do histórico de chamadas perdidas, pressione  (ALL) e a seguir pressione  (YES).

- Apagar um número do histórico de chamadas (Chamadas efetuadas, Chamadas recebidas e Chamadas perdidas)

**PASSO 1** Selecione "All Calls" usando o botão tune/scroll.

**PASSO 2** Selecione o número de telefone desejado usando o botão e pressione  (YES).



Para apagar todos os dados do histórico de chamadas, pressione  (ALL) e a seguir pressione  (YES).



### Apagar um telefone registrado

**PASSO 1** Selecione “Delete contacts” usando o botão tune/scroll.

**PASSO 2** Selecione o número de telefone desejado usando o botão e pressione  (YES).

Para apagar todos os números de telefones registrados, pressione  (ALL) e a seguir pressione  (YES).

Pressione  (A-Z) para apresentar os nomes registrados em ordem alfabética a partir do início.

### Apagar a agenda telefônica de outro telefone celular

**PASSO 1** Selecione “Delete other PB” usando o botão tune/scroll.

**PASSO 2** Selecione a agenda telefônica desejada usando o botão e pressione  (YES).

### Ajustar o volume da chamada

**PASSO 1** Selecione “Call volume” usando o botão tune/scroll.

**PASSO 2** Altere o volume da chamada.

Para diminuir o volume: Gire o botão no sentido anti-horário.

Para aumentar o volume: Gire o botão no sentido horário.

Para ajustar o volume, pressione  (BACK).

### Ajustar o volume do toque

**PASSO 1** Selecione “Ringtone volume” usando o botão tune/scroll.

**PASSO 2** Altere o volume do toque.

Para diminuir o volume: Gire o botão no sentido anti-horário.

Para aumentar o volume: Gire o botão no sentido horário.

Para ajustar o volume, pressione  (BACK).

### Ajustar o toque

**PASSO 1** Selecione “Ringtone” usando o botão tune/scroll.

**PASSO 2** Usando o botão, selecione o toque (1 - 3). Para confirmar o toque selecionado, pressione o botão tune/scroll. Para retornar ao menu anterior, pressione  (BACK).

### Transferir o histórico de chamadas

Selecione “Transfer histories” usando o botão tune/scroll e pressione  (YES).

### ■ Número de telefones

Até 1000 nomes podem ser armazenados.

### ■ Histórico de chamadas

Até 10 números podem ser armazenados em cada histórico de chamadas efetuadas, recebidas e perdidas.

### ■ Limite do número de dígitos

Um número de telefone que exceder 24 dígitos não poderá ser registrado.

### ■ Funções do sistema do telefone Bluetooth®

Determinadas funções poderão não estar disponíveis durante a condução.

### ATENÇÃO

Ao acessar os menus “Bluetooth\*” ou “Phone”, o áudio em execução poderá ser interrompido.

## 5-2. Uso do sistema de áudio

**Seção 5-3**  
**Uso da luz interna**



■ Luz interna

## 5-3. Uso da luz interna

# Luz interna

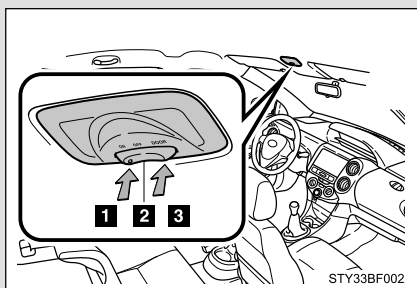

- 1** Acende a luz
- 2** Apaga a luz
- 3** Posição "Door"

**Seção 5-4**  
**Lista de compartimentos de**  
**estocagem**

- Porta-luvas
- Porta-copos
- Porta-garrafas

## 5-4. Uso dos compartimentos de estocagem

# Lista de compartimentos de estocagem

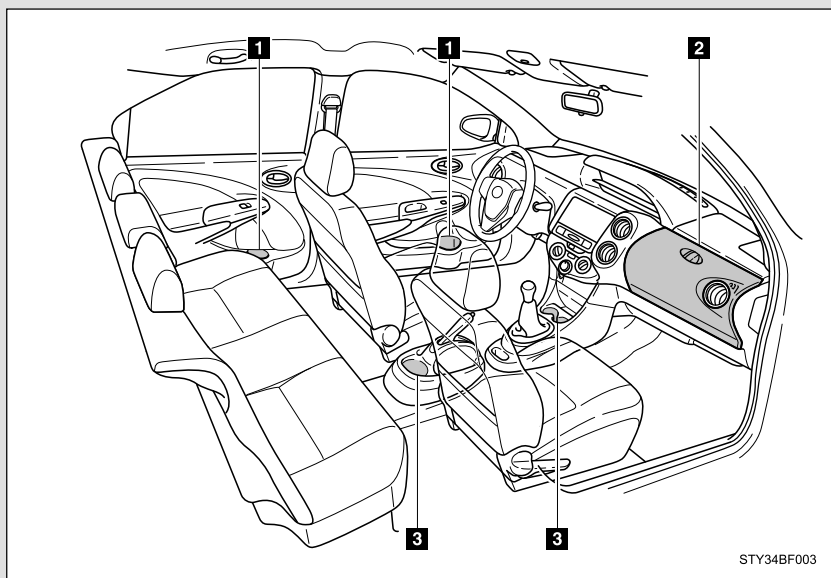

- 1 Porta-garrafas
- 2 Porta-luvas
- 3 Porta-copos

### ATENÇÃO

#### ■ **Objetos que não devem ser deixados nos compartimentos de estocagem**

Não deixe óculos, isqueiros ou latas de spray nos compartimentos de estocagem, pois os itens abaixo podem ocorrer quando a temperatura no interior do veículo estiver alta:

- Os óculos podem deformar devido ao calor ou quebrarem, caso entrem em contato com outros itens armazenados.
- Isqueiros e latas de spray podem explodir. Caso entrem em contato com outros itens armazenados, o isqueiro poderá incendiar ou a lata de spray poderá liberar gases, causando um incêndio.



### Porta-luvas

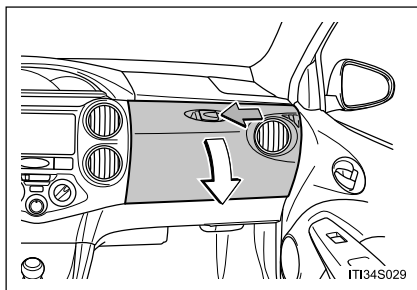

Deslize o botão para abrir o porta-luvas.

#### ■ Função de regulagem de temperatura interligada ao ar condicionado

Ao introduzir ar do sistema do ar condicionado no porta-luvas, bebidas em latas, etc. podem ser mantidas quentes ou frias.

Entretanto, à medida que a temperatura dentro do porta-luvas tornar-se a mesma do ar que estiver fluindo pelo sistema do ar condicionado, não será possível obter aquecimento ou resfriamento extremos.

Em uma condição de umidade alta, seja cauteloso quanto aos objetos dentro do porta-luvas, pois poderá ocorrer formação de condensação.

## 5-4. Uso dos compartimentos de estocagem

### Porta-luvas

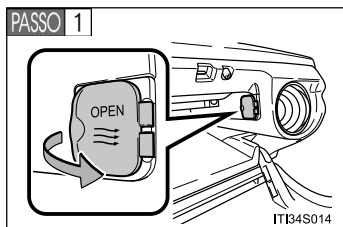

- **Uso da função de regulação de temperatura interligada ao ar condicionado**



Abra o difusor de ar dentro do porta-luvas.

Para soprar uma grande quantidade de ar dentro do porta-luvas, feche o difusor lateral do passageiro.

(→P. 5-1-6)

- PASSO 2 Deixar o sistema do ar condicionado funcionar, e utilizar o botão de seleção de saída de ar para selecionar  ou . (→P. 5-1-3)

- PASSO 3 Ajuste a temperatura. (→P. 5-1-3)

- **Uso normal**

Feche o difusor de ar dentro do porta-luvas.

- **Itens não apropriados para o porta-luvas**

- Bebidas em recipientes não lacrados
- Itens frágeis, perecíveis ou com odor forte

### ATENÇÃO

- **Cuidados durante a condução**

Mantenha o porta-luvas fechado. Um acidente poderá ocorrer caso um ocupante seja atingido pelo porta-luvas aberto ou pelos itens armazenados em seu interior, em caso de frenagem súbita ou manobra repentina.

### Porta-copos

#### ■ Dianteiro

##### Transmissão automática

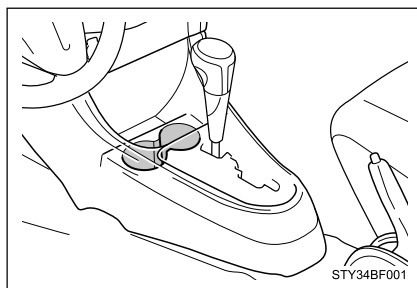

##### Transmissão manual

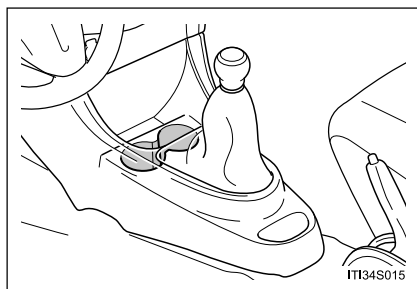

#### Traseiro

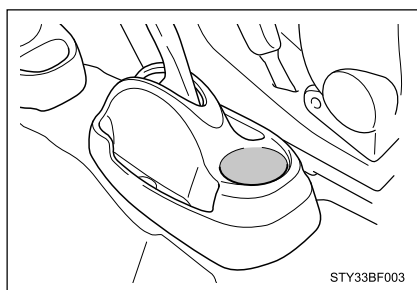

## 5-4. Uso dos compartimentos de estocagem

- **A posição do porta-copos pode ser alterada (veículos com transmissão automática)**

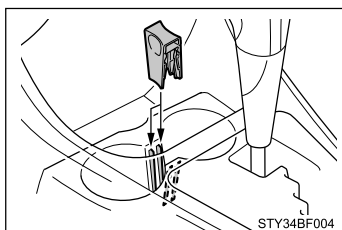

Alterar a posição do porta-copos  
Altere a posição do porta-copos conforme o tamanho das latas ou garrafas

### **⚠ ATENÇÃO**

- **Itens não apropriados para o porta-copos**

Acondicione somente copos, latas de alumínio ou garrafas nos porta-copos.

Outros objetos poderão ser atirados para fora do porta-copos em caso de acidente, frenagem súbita ou manobra repentina, causando ferimentos. Se possível, cubra bebidas quentes para evitar queimaduras.

#### Porta-garrafas

##### Dianteiro

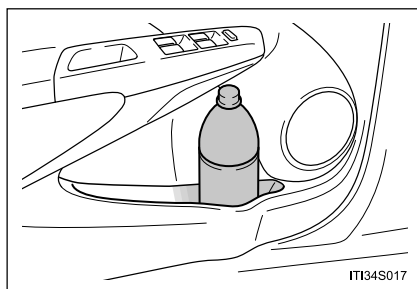

##### Traseiro

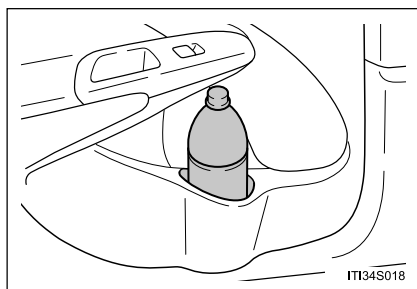

#### ■ Ao usar o porta-garrafas

- Ao armazenar uma garrafa, feche a tampa.
- A garrafa não poderá ser armazenada dependendo de sua dimensão ou forma.

#### ▲ ATENÇÃO

##### ■ Objetos que não devem ser armazenados nos porta-garrafas

Não coloque garrafas abertas no porta-garrafas, ou copos de vidro e copos de papel contendo líquido. O conteúdo poderá cair e o copo, quebrar.

## 5-4. Uso dos compartimentos de estocagem

## Seção 5-5 Outros dispositivos internos

- Para-sóis
- Espelhos do para-sol
- Saída de energia
- Descansa-braço
- Dispositivos no compartimento de bagagem

## 5-5. Outros dispositivos internos

### Para-sóis

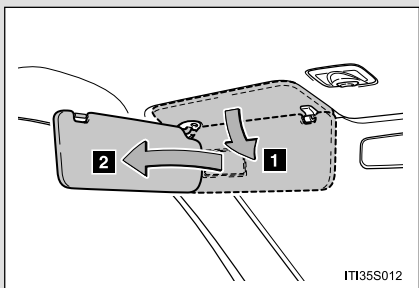

- 1** Para colocar o para-sol na posição frontal, abaixe-o.
- 2** Para colocar o para-sol na posição lateral, abaixe-o, solte-o do gancho e deslize-o para o lado.



## 5-5. Outros dispositivos internos

### Espelhos do para-sol\*

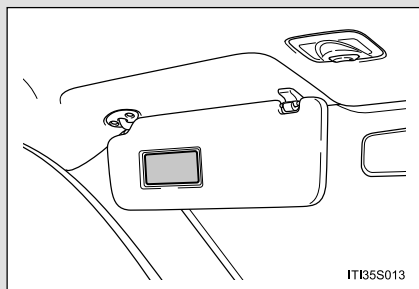

\*: Se equipado

## 5-5. Outros dispositivos internos

### Saída de energia

A saída de energia poderá ser usada para acessórios de 12 V que demandem até 10 A.

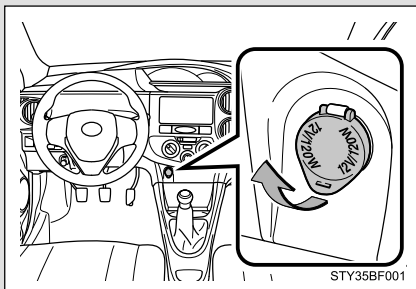

Abra a tampa.

#### ■ A saída de energia poderá ser usada quando

A chave de ignição estiver posicionada em “ACC” ou “ON”.

#### ⚠ NOTA

##### ■ Para evitar danos à saída de energia

Feche a tampa quando a saída de energia não estiver sendo usada.

A presença de objetos estranhos ou líquidos na saída de energia poderá resultar em curto-circuito.

##### ■ Para evitar a queima do fusível

Não utilize acessórios que demandem mais de 10 A – 12 V.

##### ■ Para evitar a descarga da bateria

Não use a saída de energia além do necessário quando o motor não estiver funcionando.

## 5-5. Outros dispositivos internos

### Descansa-braço (se equipado)

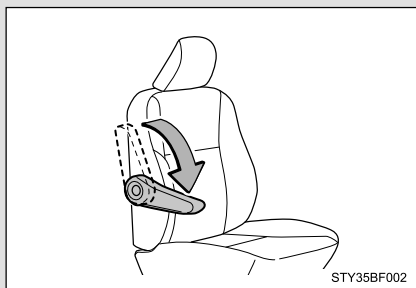

Para usar o descansa-braço, abaixe-o.

#### **NOTA**

■ **Para evitar danos ao descansa-braço**

Não force excessivamente o descansa-braço.

## 5-5. Outros dispositivos internos

# Dispositivos no compartimento de bagagem

### ■ Cobertura do compartimento de bagagem

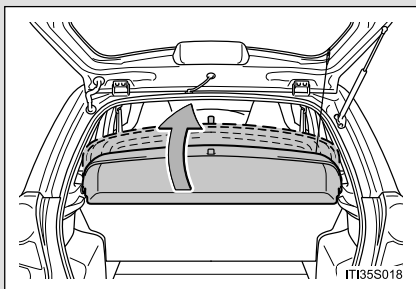

Ao acondicionar a bagagem, levante a cobertura do compartimento de bagagem se necessário.

### ■ Remoção da cobertura do compartimento de bagagem

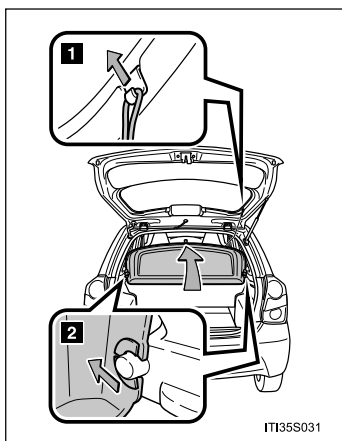

- 1** Levante a cobertura e solte os cordões.
- 2** Remova a cobertura das ancoragens.

### ATENÇÃO

#### ■ Ao levantar a cobertura do compartimento de bagagem

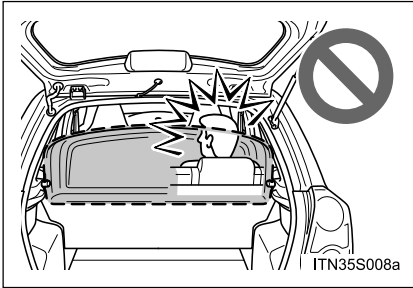

Certifique-se de que os bancos traseiros estejam desocupados.

Se o banco traseiro estiver ocupado, a cobertura do compartimento de bagagem poderá atingir a cabeça do ocupante do banco, possivelmente resultando em ferimentos graves ou fatais.

#### ■ Durante a condução

Não coloque nenhum objeto na cobertura do compartimento de bagagem. Estes objetos poderão ser arremessados e possivelmente ocasionar ferimentos aos ocupantes do veículo em caso de frenagem súbita ou acidente.

#### ■ Cuidados com a cobertura do compartimento de bagagem

Não permita que crianças subam na cobertura do compartimento de bagagem.

A negligência poderá resultar em danos à cobertura, resultando em ferimentos graves ou fatais à criança.

## 5-5. Outros dispositivos internos

### ATENÇÃO

#### ■ Ao acondicionar itens

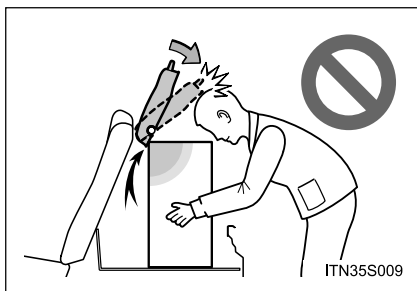

Seja cauteloso ao acondicionar itens que excedam a altura do ponto de fixação da cobertura do compartimento de bagagem.

Se a tampa levantada do compartimento de bagagem for atingida enquanto estiver carregando algum objeto, a tampa poderá cair sobre sua cabeça ou corpo, provocando ferimentos graves ou fatais.

### NOTA

#### ■ Para evitar danos à cobertura do compartimento de bagagem

Não coloque objetos mais pesados que 30 kg.

**6-1. Manutenção e cuidados**

- Limpeza e proteção externa do veículo ..... 6-1-2
- Limpeza e proteção interna do veículo ..... 6-1-5

**6-2. Manutenção que você mesmo poderá fazer**

- Precauções quanto aos serviços que você mesmo poderá fazer ..... 6-2-2
- Capô do motor ..... 6-2-6
- Compartimento do motor ..... 6-2-8
- Pneus ..... 6-2-23
- Pressão de inflagem dos pneus ..... 6-2-26
- Rodas ..... 6-2-28
- Filtro do ar condicionado ..... 6-2-30
- Bateria do controle remoto da chave ..... 6-2-32
- Verificação e substituição de fusíveis ..... 6-2-35
- Lâmpadas ..... 6-2-43





## Seção 6-1

### Manutenção e cuidados

- Limpeza e proteção externa do veículo
- Limpeza e proteção interna do veículo

# Limpeza e proteção externa do veículo

**Execute o que segue para proteger o veículo e mantê-lo em condições excelentes:**

- Iniciando de cima para baixo, aplique uma quantidade abundante de água na carroçaria, rodas e extremidade inferior do veículo para remover toda sujeira e poeira.
- Lave a carroçaria usando esponja ou pano macio.
- Para marcas de difícil remoção, use sabão apropriado para veículos e enxágue totalmente com água.
- Remova toda água.
- Encere o veículo quando a camada resistente a água estiver deteriorada.

Se a água não formar gotas em uma superfície limpa, aplique cera quando a carroçaria do veículo estiver fria.

---

### ■ Lavadores automáticos

- Dobre os espelhos e remova a antena antes de lavar o veículo. Inicie a lavagem pela extremidade dianteira do veículo. Certifique-se de reinstalar a antena e estender os espelhos antes de dirigir o veículo.
- As escovas usadas em lavadores automáticos poderão riscar a superfície do veículo e danificar sua pintura.

### ■ Lavadores automáticos de alta pressão

- Não permita que os bocais do lavador estejam muito próximos dos vidros.
- Antes de entrar em um lavador automático, verifique se a portinhola do tanque de abastecimento de combustível está fechada corretamente.

### ■ Rodas de alumínio

- Remova toda sujeira imediatamente usando detergente neutro. Não use escovas duras ou produtos abrasivos para limpeza. Não use produtos químicos fortes de limpeza. Use o mesmo detergente neutro e cera usados sobre a pintura do veículo.
- Não use detergente nas rodas quando estiverem quentes, por exemplo, após dirigir longa distância em altas temperaturas.
- Lave o detergente das rodas imediatamente após o uso.

### ■ Para-choques

Não esfregue com produtos de limpeza abrasivos.

### ATENÇÃO

#### ■ Ao lavar o veículo

Não aplique água no interior do compartimento do motor. A negligência poderá causar impropriedade nos componentes elétricos, etc. ou resultar em incêndio.

#### ■ Precauções quanto ao tubo do escapamento

Os gases do escapamento fazem o tubo do escapamento esquentar excessivamente.

Ao lavar o veículo, esteja atento para não tocar no tubo do escapamento antes que o mesmo esteja suficientemente frio, uma vez que o tubo quente poderá causar queimaduras.

### NOTA

#### ■ Para evitar a deterioração da pintura e os efeitos da corrosão na carroçaria e componentes (rodas de alumínio, etc.)

- Lave o veículo imediatamente nos casos abaixo:
  - Após dirigir próximo do litoral
  - Se notar piche ou seiva de plantas na superfície da pintura
  - Se notar insetos mortos ou fezes de insetos na superfície da pintura
  - Após dirigir em uma área contaminada com fuligem, fumaça oleosa, resíduos de mineração, pó de ferro ou substâncias químicas
  - Se o veículo estiver excessivamente sujo com poeira ou lama
  - Se houver borrifamento de líquidos como benzina e gasolina na superfície da pintura



### NOTA

- Se a pintura estiver esfolada ou riscada, providencie o reparo imediatamente.
- Ao armazenar as rodas, para evitar sua corrosão, remova toda a sujeira e armazene-as em um local com baixa umidade.

#### ■ Limpeza das luzes externas

- Lave cuidadosamente. Não use substâncias orgânicas ou esfregue com escova dura.

Isto poderá danificar as superfícies das lentes dos faróis, lanternas traseiras e sinalizadores de direção.

- Não aplique cera nas superfícies das lentes dos faróis, lanternas traseiras e sinalizadores de direção.

A cera poderá danificar as lentes.

#### ■ Precauções de remoção e instalação da antena

- Antes de dirigir, certifique-se de que a antena esteja instalada.
- Quando a antena for removida, como por exemplo, antes de entrar em um lava-rápido, certifique-se de armazená-la em um local seguro para não perdê-la. Antes de dirigir, certifique-se de reinstalar a antena na posição original.

#### ■ Para evitar danos à antena

Remova a antena nas situações abaixo:

- Quando a antena for tocar o teto de uma garagem ou outros locais
- Quando uma capa for utilizada para o veículo.

#### ■ Ao utilizar lava-rápido de alta pressão

Não aproxime a ponta do bico de coifas (Coberta de borracha ou de resina), ou conectores ou ainda das seguintes peças. As peças podem ser danificadas, caso entrem em contato com água sob alta pressão.

- Peças relacionadas ao sistema de tração
- Peças da direção
- Peças da suspensão
- Peças do freio

# Limpeza e proteção interna do veículo

Os procedimentos abaixo irão ajudar a proteger o interior do seu veículo e mantê-lo em excelente condição:

### ■ Proteção do interior do veículo

- Remova a sujeira e a poeira usando aspirador de pó. Limpe as superfícies sujas com um pano umedecido em água morna.
- Caso a sujeira não possa ser removida, limpe-a com um pano macio e detergente neutro diluído em aproximadamente 1%.
- Remova qualquer excesso de água do pano e seque quaisquer vestígios remanescentes de água e detergente.

### ■ Limpeza de áreas de couro

- Remova a sujeira e a poeira usando aspirador de pó.
- Limpe todo o excesso de sujeira e poeira com pano umedecido em detergente diluído.
- Use uma solução de aproximadamente 5% de detergente neutro diluído em água.
- Remova o excesso de água do pano e limpe totalmente todo vestígio de detergente.
- Limpe a superfície usando um pano seco e macio para remover toda a umidade. Espere o couro secar em local à sombra e ventilado.

### ■ Limpeza de áreas em couro sintético

- Remova a sujeira e o pó, utilizando um aspirador de pó.
- Limpe-o com um pano macio umedecido em detergente neutro diluído em aproximadamente 1%.
- Remova qualquer excesso de água do pano e seque quaisquer vestígios remanescentes de água e detergente.

### ■ Cuidados com áreas em couro

A Toyota recomenda a limpeza interna do veículo no mínimo duas vezes ao ano para manter a qualidade do interior do veículo.

### ■ Lavagem dos tapetes do assoalho

Existem diversas espumas de limpeza disponíveis comercialmente. Use uma esponja ou escova para aplicar a espuma. Esfregue em círculos sobrepostos. Não aplique água. Limpe as superfícies sujas e deixe-as secar. Os melhores resultados são obtidos mantendo-se o carpete o mais seco possível.

### ■ Cintos de segurança

Limpe com sabão neutro e água morna, usando um pano ou esponja. Verifique também os cintos periodicamente quanto ao desgaste excessivo, desfiamentos ou cortes.

### ATENÇÃO

#### ■ Água no veículo

- Seja cauteloso para não borrifar ou derramar líquido no veículo.

A negligência poderá causar impropriedade nos componentes elétricos, etc. ou resultar em incêndio.

- Não deixe molhar componente algum do sistema de airbag ou fiação elétrica no interior do veículo. (→P. 1-1-18)

Uma impropriedade elétrica poderá causar deflagração ou funcionamento incorreto do airbag, resultando em ferimentos graves ou fatais.

#### ■ Limpeza interna (especialmente painel de instrumentos)

Não use ceras polidoras ou produtos abrasivos para limpeza. O painel de instrumentos poderá refletir no para-brisa, obstruindo a visão do motorista e ocasionando um acidente, resultando em ferimentos graves ou fatais.

 **NOTA****■ Detergentes para limpeza**

Não use as substâncias abaixo, uma vez que poderão desbotar o interior do veículo ou causar estrias ou danos em superfícies pintadas:

- Exceto áreas dos bancos: Substâncias orgânicas tais como gasolina ou gasolina, soluções ácidas ou alcalinas, corantes e alvejantes
- Bancos: Soluções ácidas ou alcalinas tais como tiner, benzina e álcool
- Não use ceras polidoras ou produtos abrasivos para limpeza. As superfícies pintadas do painel de instrumentos ou de outros componentes internos poderão ser danificadas.

**■ Prevenção de danos às áreas em couro**

Observe as precauções abaixo para evitar danos e deterioração às superfícies em couro:

- Remova imediatamente a poeira ou sujeira das superfícies em couro.
- Não exponha o veículo à luz solar direta durante longos períodos.
- Estacione o veículo à sombra, especialmente durante o verão.
- Não coloque itens fabricados em vinil, plástico ou contendo cera sobre o estofamento, uma vez que poderão aderir à superfície do couro no caso do interior do veículo atingir alta temperatura.

**■ Água no assoalho**

Não lave o assoalho do veículo com água.

Os sistemas do veículo poderão ser danificados se houver o contato de água com componentes elétricos, como por exemplo, os componentes do sistema de áudio posicionados acima ou abaixo do assoalho do veículo. A água também poderá causar oxidação da carroçaria.

**■ Limpeza interna do vidro traseiro**

- Não use produto para limpeza de vidro para limpar o vidro traseiro, uma vez que isto poderá danificar os filamentos do aquecedor do vidro traseiro. Use um pano úmido em água morna para limpar delicadamente o vidro. Limpe o vidro com movimentos paralelos aos filamentos do aquecedor.
- Seja cauteloso para não riscar ou danificar os filamentos do aquecedor.

## 6-1. Manutenção e cuidados



## Seção 6-2

### Manutenção que você mesmo poderá fazer

- Precauções quanto aos serviços que você mesmo poderá fazer
- Capô do motor
- Compartimento do motor
- Pneus
- Pressão de inflagem dos pneus
- Rodas
- Filtro do ar condicionado
- Bateria do controle remoto da chave
- Verificação e substituição de fusíveis
- Lâmpadas

## 6-2. Manutenção que você mesmo poderá fazer

### Precauções quanto aos serviços que você mesmo poderá fazer

Se a manutenção for feita por você mesmo, observe os procedimentos corretos detalhados nestas seções.

Itens	Peças e ferramentas
Condição da bateria (→P. 6-2-15)	<ul style="list-style-type: none"><li>• Chave convencional (para parafusos das braçadeiras dos terminais)</li></ul>
Nível do fluido de arrefecimento do motor (→P. 6-2-13)	<ul style="list-style-type: none"><li>• Use somente “Fluido de Arrefecimento Toyota Super Long Life Coolant”. O “Fluido de Arrefecimento Toyota Super Long Life Coolant” consiste de pré-mistura de 50% de fluido de arrefecimento e 50% de água deionizada.</li><li>• Funil (usado somente para adição de fluido de arrefecimento)</li></ul>
Nível do óleo do motor (→P. 6-2-9)	<ul style="list-style-type: none"><li>• Óleo para Motor Genuíno Toyota</li><li>• Pano ou toalha de papel</li><li>• Funil (usado somente para adição de óleo)</li></ul>

## 6-2. Manutenção que você mesmo poderá fazer

Itens	Peças e ferramentas
Fusíveis (→P. 6-2-35)	<ul style="list-style-type: none"><li>• Fusível com amperagem igual ao original</li></ul>
Lâmpadas (→P. 6-2-43)	<ul style="list-style-type: none"><li>• Lâmpada com potência e número iguais à original</li><li>• Chave de fenda Phillips</li><li>• Chave</li></ul>
Radiador e condensador (→P. 6-2-15)	—
Pressão de inflagem dos pneus (→P. 6-2-26)	<ul style="list-style-type: none"><li>• Calibrador de pressão do pneu</li><li>• Fonte de ar comprimido</li></ul>
Fluido do lavador (→P. 6-2-21)	<ul style="list-style-type: none"><li>• Limpa Para-brisas Toyota</li><li>• Funil (usado somente para adição de água ou fluido do lavador)</li></ul>

### ATENÇÃO

O compartimento do motor contém muitos mecanismos e fluidos que podem mover-se repentinamente, tornar-se quente ou energizados eletricamente. Para evitar ferimentos graves ou fatais, observe as precauções abaixo:

#### ■ Durante operações no compartimento do motor

- Mantenha as mãos, roupas e ferramentas distantes do ventilador e correia de acionamento do motor em movimento.
- Esteja atento para não tocar no motor, radiador, coletor de escapamento, etc. imediatamente após a condução, uma vez que poderão estar quentes. O óleo e os demais fluidos também poderão estar quentes.
- Não mantenha no compartimento do motor, quaisquer materiais inflamáveis que possam queimar com facilidade, como papel ou panos.
- Não fume, gere faíscas ou exponha chamas ao combustível ou à bateria. Os gases do combustível e da bateria são inflamáveis.
- Seja extremamente cauteloso ao trabalhar próximo à bateria. A bateria contém ácido sulfúrico que além de corrosivo é venenoso.
- Esteja atento, uma vez que o fluido de freio poderá queimar as suas mãos ou olhos além de danificar as superfícies pintadas. Se houver contato de fluido de freio nas mãos ou olhos, lave a área afetada com água pura imediatamente.
- Se o desconforto persistir, procure um médico.

#### ■ Ao trabalhar próximo do ventilador elétrico de arrefecimento ou grade do radiador

Certifique-se de que a chave de ignição esteja desligada.

Com o interruptor de ignição na posição “ON”, os ventiladores elétricos de arrefecimento poderão ser acionados automaticamente se o ar condicionado estiver ligado e/ou a temperatura do fluido de arrefecimento estiver alta. (→P. 6-2-15)

#### ■ Óculos de segurança

Use óculos de segurança para evitar que quaisquer materiais, jatos de fluido etc., atinjam os olhos.



### NOTA

#### ■ Se o filtro de ar for removido

Dirigir com o filtro de ar removido poderá resultar em desgaste excessivo do motor devido à sujeira no ar.

#### ■ Se o nível do fluido estiver baixo ou alto

É normal que o nível do fluido de freio abaixe levemente conforme o desgaste das pastilhas de freio ou quando o nível do fluido no acumulador estiver alto.

Se o reservatório exigir reabastecimento frequente, isto poderá indicar um problema grave.

## 6-2. Manutenção que você mesmo poderá fazer

### Capô do motor

Para abrir o capô, libere a trava por dentro do veículo.

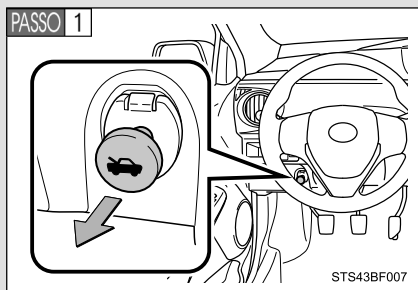

Puxe o botão de destravamento do capô.

O capô irá saltar levemente.

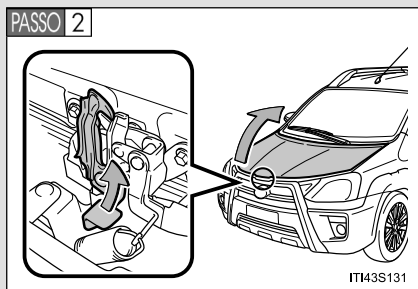

Levante o engate e a seguir o capô do motor.

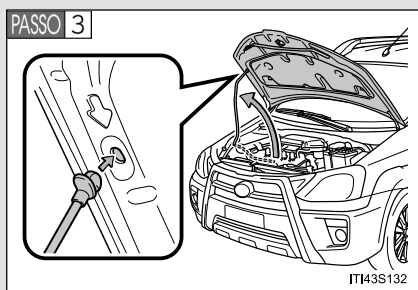

Mantenha o capô aberto introduzindo a haste de sustentação na abertura.

### ATENÇÃO

#### ■ Inspeção antes de dirigir

Verifique se o capô está totalmente fechado e travado.

Se não estiver travado corretamente, o capô do motor poderá abrir enquanto o veículo estiver em movimento, o que poderá resultar em acidente com ferimentos graves ou fatais.

#### ■ Após instalar a haste de sustentação na abertura

Certifique-se de que as hastes de sustentação impeçam a queda do capô do motor em sua cabeça ou corpo.

### NOTA

#### ■ Ao fechar o capô do motor

Certifique-se de prender a haste de sustentação na presilha antes de fechar o capô. Fechar o capô do motor com a haste levantada poderá resultar em empenamento do capô.

## 6-2. Manutenção que você mesmo poderá fazer

### Compartimento do motor

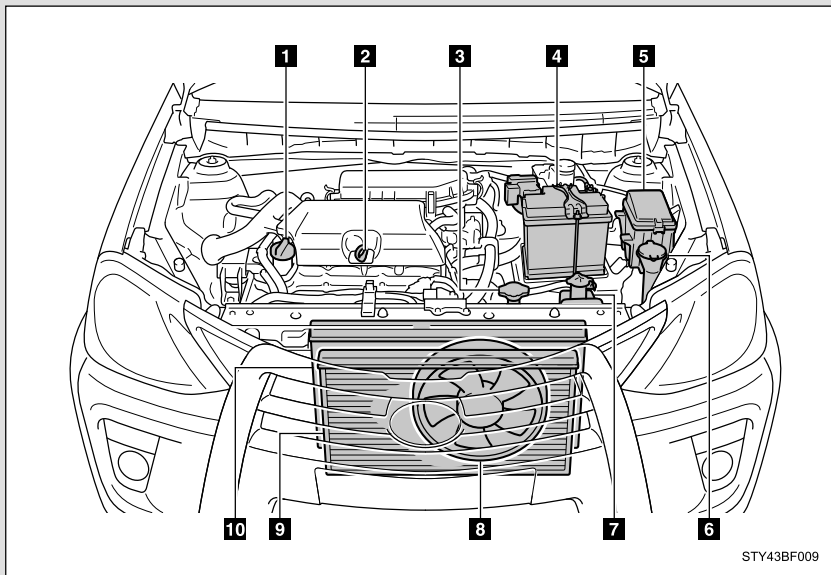

STY43BF009

- |  |   |
|--|---|
| <b>1</b> Tampa de abastecimento do óleo do motor<br>(→P. 6-2-10) | <b>6</b> Reservatório de fluido do lavador<br>(→P. 6-2-21)                |
| <b>2</b> Vareta medidora do nível do óleo do motor (→P. 6-2-9)   | <b>7</b> Reservatório do fluido de arrefecimento do motor<br>(→P. 6-2-13) |
| <b>3</b> Tampa do radiador<br>(→P. 6-2-14)                       | <b>8</b> Ventilador elétrico de arrefecimento                             |
| <b>4</b> Bateria (→P. 6-2-15)                                    | <b>9</b> Condensador (→P. 6-2-15)   |
| <b>5</b> Caixa de fusíveis<br>(→P. 6-2-35)                       | <b>10</b> Radiador (→P. 6-2-15)   |

#### **⚠ ATENÇÃO**

- Nunca armazene objetos, tais como: papéis, panos e principalmente lubrificantes e produtos inflamáveis, no compartimento do motor.



### Óleo do motor

Com o motor em temperatura operacional e desligado, verifique o nível de óleo indicado na vareta.

#### ■ Inspeção do óleo do motor

**PASSO 1** Estacione o veículo em uma superfície nivelada. Após aquecer e desligar o motor, aguarde mais de 5 minutos para que o óleo retorne ao fundo do motor.

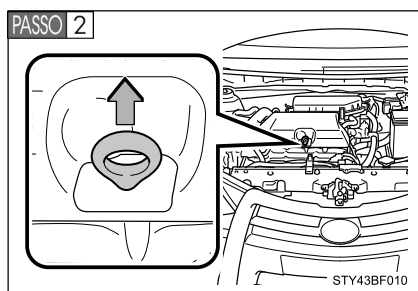

Segure um pedaço de pano sob a extremidade e puxe a vareta.

**PASSO 3** Limpe a vareta.

**PASSO 4** Reintroduza a vareta totalmente.

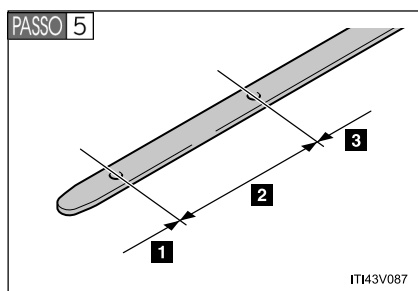

Segurando um pano sob a extremidade, remova a vareta e verifique o nível do óleo.

- 1** Baixo
- 2** Normal
- 3** Excessivo

O formato da vareta medidora poderá diferir conforme o tipo do veículo ou motor.

**PASSO 6** Limpe a vareta e reintroduza-a totalmente.

## 6-2. Manutenção que você mesmo poderá fazer

### ■ Adição de óleo do motor

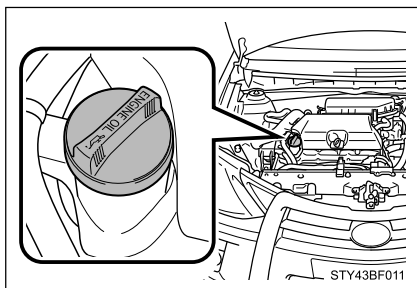

Se o nível de óleo estiver abaixo ou próximo do nível baixo, adicione óleo do mesmo tipo existente no motor.

Certifique-se de verificar o tipo de óleo e preparar os itens necessários antes de adicionar óleo.

Classificação de óleo do motor	→P. 8-1-6
Quantidade de óleo (Baixo → Completo)	1,0 L
Itens	Funil limpo

- PASSO 1** Remova a tampa de abastecimento de óleo girando-a no sentido anti-horário.
- PASSO 2** Adicione óleo lentamente, verificando a vareta medidora.
- PASSO 3** Instale a tampa de abastecimento de óleo girando-a no sentido horário.

### ■ Consumo do óleo do motor

- Uma quantidade determinada de óleo do motor será consumida durante a condução. Nas situações a seguir, o consumo de óleo poderá aumentar, podendo ser necessário reabastecer o óleo do motor entre os intervalos de manutenção de óleo.
- Quando o motor é novo, por exemplo, imediatamente após a compra do veículo ou após substituir o motor
- Caso seja utilizado óleo de baixa qualidade ou óleo de viscosidade imprópria
- Ao dirigir em altas rotações do motor ou com uma carga pesada, ou ao dirigir enquanto acelera ou desacelera frequentemente
- Ao manter o veículo em marcha lenta por um longo período ou ao dirigir frequentemente em trânsito pesado

### ATENÇÃO

#### ■ Óleo retirado do motor

- O óleo usado contém contaminantes potencialmente perigosos que poderão causar distúrbios na pele como inflamação ou câncer, portanto esteja atento para evitar o contato constante e prolongado. Para remover da pele o óleo de motor, lave totalmente usando água e sabão.
- Inutilize o óleo usado e os filtros somente conforme os métodos seguros e aceitáveis. Não descarte o óleo usado e os filtros como lixo doméstico comum, na rede de esgoto ou diretamente no solo. Contate uma Concessionária Autorizada Toyota, posto de serviço ou concessionária autorizada de componentes automotivos para informações sobre a reciclagem ou descarte do óleo.
- Não mantenha o óleo usado próximo ao alcance de crianças.



### NOTA

#### ■ Para evitar danos sérios ao motor

Verifique regularmente o nível do óleo do motor.

#### ■ Ao substituir o óleo do motor

- Seja cauteloso para não borrifar óleo nos componentes do veículo.
- Evite o abastecimento excessivo uma vez que o motor poderá ser danificado.
- Verifique o nível do óleo na vareta medidora sempre que reabastecer o veículo.
- Certifique-se de que a tampa de abastecimento de óleo do motor seja reapertada corretamente.

### Fluido de arrefecimento do motor

O nível do fluido de arrefecimento estará satisfatório se estiver entre as linhas “FULL” e “LOW” no reservatório quando o motor estiver frio.

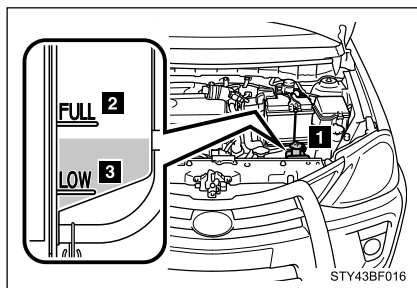

- 1 Tampa do reservatório
- 2 Linha “FULL”
- 3 Linha “LOW”

Se o nível estiver na linha ou abaixo da linha “LOW”, adicione fluido de arrefecimento até atingir a linha “FULL”.

#### ■ Seleção de fluido de arrefecimento

Use somente “Fluido de Arrefecimento Toyota Super Long Life Coolant”.

O “Fluido de Arrefecimento Toyota Super Long Life Coolant” consiste de pré-mistura de 50% de fluido de arrefecimento e 50% de água deionizada. (Temperatura mínima: -35 °C)

Para detalhes adicionais sobre fluido de arrefecimento do motor, contate uma Concessionária Autorizada Toyota.

#### ■ Se o nível do fluido de arrefecimento diminuir logo após o reabastecimento

Inspecione visualmente o radiador, mangueiras, tampa do radiador, registro de drenagem e bomba d’água.

Se não for identificado vazamento, providencie o teste de pressão em uma Concessionária Autorizada Toyota e verifique quanto a vazamentos no sistema de arrefecimento.

## 6-2. Manutenção que você mesmo poderá fazer

### ATENÇÃO

#### ■ Quando o motor estiver quente

Não remova a tampa do radiador.

O sistema de arrefecimento poderá estar pressurizado e poderá haver borrifamento de fluido de arrefecimento em alta temperatura se a tampa for removida, resultando em queimaduras ou outros ferimentos.

### NOTA

#### ■ Ao adicionar fluido de arrefecimento do motor

O fluido de arrefecimento não é água pura nem apenas anticongelante. A mistura correta de água e anticongelante deverá ser usada para que haja lubrificação correta, proteção contra corrosão e arrefecimento. Leia a etiqueta do produto anticongelante ou fluido de arrefecimento.

#### ■ Se houver borrifamento de fluido de arrefecimento

Lave a área atingida com água para evitar que danifique os componentes ou a pintura.

### Radiador e condensador

Verifique o radiador e o condensador e remova todos os objetos estranhos. Se algum dos componentes acima estiver excessivamente sujo ou houver dúvidas sobre a sua condição, providencie a inspeção em uma Concessionária Autorizada Toyota.

#### **⚠ ATENÇÃO**

##### ■ Quando o motor estiver quente

Não toque no radiador ou condensador uma vez que poderão estar quentes e causar queimaduras.

### Bateria

Verifique a bateria conforme segue:

##### ■ Exterior da bateria

Verifique se os terminais da bateria não estão corroídos e se não há conexões soltas, trincas, ou braçadeiras soltas.

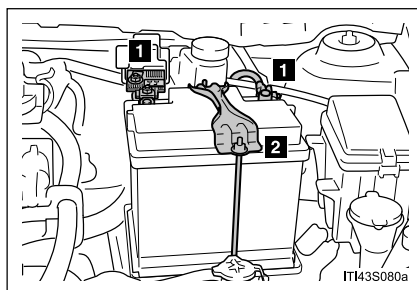

- 1** Terminais
- 2** Braçadeira de fixação

## 6-2. Manutenção que você mesmo poderá fazer

---

### ■ Antes de recarregar

Durante a recarga, a bateria produz gás hidrogênio, que é inflamável e explosivo. Portanto, antes de recarregar observe o que segue:

- Se a recarga for efetuada com a bateria instalada no veículo, desconecte o cabo massa.
- Certifique-se de que o interruptor de alimentação elétrica do carregador esteja desligado ao conectar e desconectar os cabos do carregador à bateria.

### ■ Se a bateria for desconectada

Ao reconectar a bateria, a inicialização será necessária para permitir que a ECU do motor funcione normalmente.

Posicione a alavanca de mudança de marcha em P (transmissão automática) ou N (transmissão manual), aplique o freio de estacionamento, e após manter o motor em marcha-lenta durante 10 minutos ou mais, execute o procedimento abaixo sem pressionar o pedal do acelerador:

**PASSO 1** Após desligar todos os componentes elétricos e posicionar a chave de ignição em “LOCK”, desconecte a bateria e aguarde 90 segundos ou mais.

**PASSO 2** Reconecte a bateria, acione a partida do motor e aguarde 90 segundos ou mais.

**PASSO 3** Gire o botão de controle de velocidade do ventilador do sistema do ar condicionado para “4”, pressione  para ligar a função de resfriamento e desumidificação, acenda os faróis e aguarde 90 segundos ou mais.

**PASSO 4** Gire o botão de controle de velocidade do ventilador para “0”, apague os faróis, posicione a chave de ignição em “LOCK” e aguarde 30 segundos ou mais.

**PASSO 5** Acione a partida do motor e em seguida aguarde 90 segundos ou mais, gire a chave de ignição para a posição “LOCK”.

Se uma situação, como por exemplo, marcha lenta irregular ocorrer após o procedimento acima ser executado corretamente, o veículo deverá ser inspecionado em uma Concessionária Autorizada Toyota.



### ATENÇÃO

#### ■ **Produtos químicos na bateria**

A bateria contém substâncias venenosas e ácido sulfúrico corrosivo e poderá produzir hidrogênio que é inflamável e explosivo. Para reduzir o risco de ferimentos graves ou fatais, observe as precauções abaixo ao trabalhar na bateria ou próximo dela:

- Não provoque faíscas tocando os terminais da bateria com ferramentas.
- Não fume ou acenda fósforos próximo da bateria.
- Evite o contato com os olhos, pele e roupas.
- Jamais inale ou permita a ingestão de eletrólito.
- Use óculos de segurança ao trabalhar próximo da bateria.
- Mantenha as crianças distantes da bateria.

#### ■ **Onde carregar a bateria com segurança**

Sempre carregue a bateria em uma área aberta. Não carregue a bateria em uma garagem ou ambiente fechado quando a ventilação não for suficiente.

#### ■ **Medidas de emergência sobre o eletrólito**

- Se houver contato de eletrólito nos olhos
- Lave os olhos com água pura por um período mínimo de 15 minutos e providencie atendimento médico imediato. Se possível, continue aplicando água com esponja ou pano durante o trajeto até a assistência médica.
- Se houver contato de eletrólito na pele
- Lave bem a área afetada. Se houver a sensação de dor ou queimadura, procure assistência médica imediatamente.
- Se houver contato de eletrólito nas roupas
- O eletrólito poderá passar do tecido para a sua pele. Imediatamente tire a roupa e observe o procedimento acima se necessário.
- Se houver ingestão acidental de eletrólito
- Beba uma quantidade grande de água ou leite. Providencie assistência médica imediatamente.

## 6-2. Manutenção que você mesmo poderá fazer



### NOTA

#### ■ Ao recarregar a bateria

Jamais recarregue a bateria enquanto o motor estiver funcionando. Além disso, certifique-se de que todos os acessórios estejam desligados.

### Reciclagem obrigatória da bateria

Devolva a bateria usada ao revendedor no ato da troca (Resolução Conama 257/99 de 30/06/99).

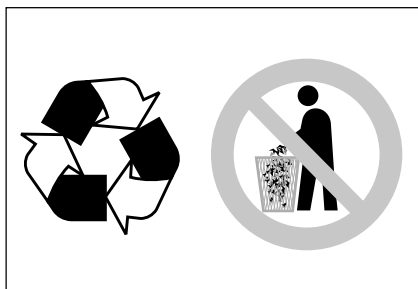

- 1 Todo consumidor/usuário final é obrigado a devolver sua bateria usada a um ponto de venda. Não descarte-a no lixo.
- 2 Os pontos de venda são obrigados a aceitar a devolução de sua bateria usada e a devolvê-la ao fabricante para reciclagem.

### **⚠ ATENÇÃO**

#### ■ Riscos de contato com a solução ácida e com o chumbo:

- Composição básica: chumbo, ácido sulfúrico diluído e plástico.
- A solução ácida e o chumbo contidos na bateria, se descartados na natureza de forma incorreta, poderão contaminar o solo, o sub-solo e as águas, bem como causar riscos à saúde do ser humano.
- No caso de contato acidental com os olhos ou com a pele, lavar imediatamente com água corrente e procurar orientação médica.

## 6-2. Manutenção que você mesmo poderá fazer

### ■ Símbolos de advertência

RECOMENDAÇÕES IMPORTANTES	
	Corrosivo: Ácido sulfúrico. Pode causar cegueira e queimaduras graves. Evite contato com as roupas. Não virar.
	Mantenha fora do alcance de crianças.
	Contato com os olhos ou pele. Lave imediatamente em água corrente. Se ingerido, beba muita água e procure socorro médico urgente.
	Produto reciclável.
	Evite: faíscas, chamas ou fumar próximo. Risco de explosão.
	Leia as instruções no Certificado de Garantia.
	Proteja os olhos: Gases explosivos podem causar cegueira ou ferimentos.
	Chumbo Pb

### Fluido do lavador

Se um lavador não funcionar, o reservatório do lavador poderá estar vazio.

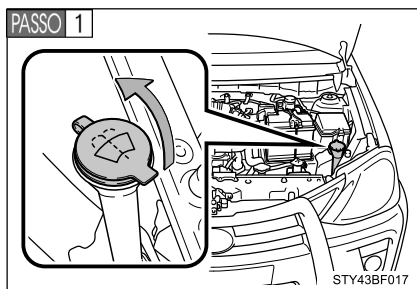

Abra a tampa.

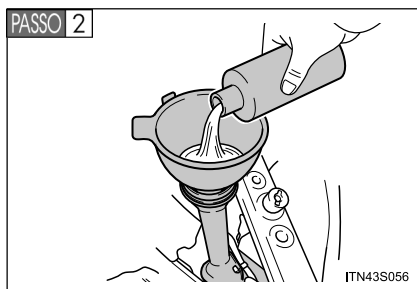

Adicione fluido do lavador.  
A Toyota recomenda o uso do  
Limpa Para-brisas Toyota.

## 6-2. Manutenção que você mesmo poderá fazer

### ATENÇÃO

#### ■ Ao adicionar fluido do lavador

Não adicione fluido do lavador quando o motor estiver aquecido ou funcionando, uma vez que o fluido contém álcool e poderá entrar em combustão, caso respingue no motor, etc.

### NOTA

#### ■ Não use outro produto além de fluido do lavador

A Toyota recomenda o uso do Limpa Para-brisas Toyota.

Não use água e sabão ou anticongelante para motor ao invés do fluido do lavador.

Isto poderá causar estrias nas superfícies pintadas do veículo.

#### ■ Diluição de fluido do lavador

Dilua o Limpa Para-brisas Toyota com água, conforme instruções contidas no rótulo da embalagem.

Consulte as temperaturas de congelamento listadas na etiqueta do recipiente do fluido do lavador.

## Pneus

**Substitua ou faça rodízio dos pneus conforme os planos de manutenção e desgaste das bandas de rodagem.**

### ■ Inspeção dos pneus

Verifique se os indicadores de desgaste da banda de rodagem estão sendo mostrados nos pneus. Verifique também os pneus quanto a desgaste irregular, tais como desgaste excessivo em um dos lados da banda de rodagem.

Verifique a condição do pneu reserva e a pressão se não houver rodízio.

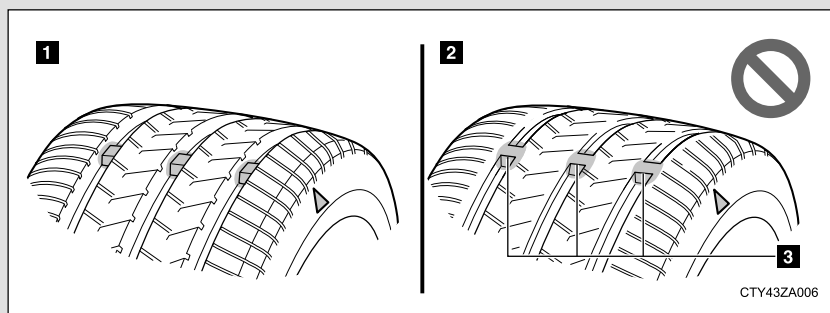

**1** Banda de rodagem nova

**2** Banda de rodagem desgastada

**3** Indicador de Desgaste da Banda de Rodagem

A posição dos indicadores de desgaste da banda de rodagem é indicada por "TWI" ou marcas "△", etc. moldadas na parede lateral de cada pneu.

Substitua os pneus, caso os indicadores de desgaste da banda de rodagem estejam sendo mostrados em um pneu.

## 6-2. Manutenção que você mesmo poderá fazer

### ■ Rodízio dos pneus

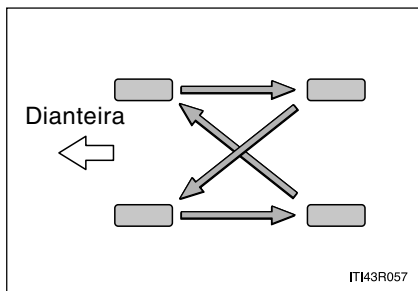

Faça o rodízio dos pneus na ordem indicada.

A Toyota recomenda que o rodízio dos pneus seja feito aproximadamente a cada 10.000 km para equalizar o desgaste e aumentar a vida útil dos pneus.

### ■ Ao substituir os pneus do veículo

Os pneus deverão ser substituídos se:

- Os indicadores de desgaste da banda estão indicados no pneu.
- Houver danos como cortes, rachaduras ou trincas que exponham a lona do pneu, ou ainda dilatação que indique danos internos
- Um pneu esvaziar repetidamente ou não permitir o reparo adequado devido à dimensão ou localização de um corte ou outros danos

Em caso de dúvida, consulte uma Concessionária Autorizada Toyota.

### ■ Vida útil dos pneus

Qualquer pneu com mais de 6 anos deverá ser verificado por um técnico qualificado mesmo que tenha sido usado raramente ou não haja danos evidentes.

### ■ Se o desgaste da banda de rodagem estiver abaixo de 4 mm em pneus para neve

A efetividade dos pneus para neve será perdida.



### ATENÇÃO

#### ■ Ao inspecionar ou substituir os pneus

Observe as precauções abaixo para evitar acidentes.

A negligência poderá resultar em danos aos componentes do conjunto de tração, bem como características perigosas de manuseio, que poderão causar acidentes com ferimentos graves ou fatais.

- Não instale pneus de fabricação, modelos ou padrão de banda de rodagem diferentes.
- Além disso, não instale pneus com desgaste de banda de rodagem diferentes.
- Use somente pneus nas dimensões recomendadas pela Toyota.
- Não instale pneus radiais, diagonais cintados ou diagonais, simultaneamente.
- Não use pneus que tenham sido usados em outro veículo.
- Não use pneus se você não conhecer a condição de uso anterior.

### NOTA

#### ■ Dirigir em pistas não pavimentadas

Esteja especialmente atento ao dirigir em pistas com superfícies não pavimentadas ou com buracos. Estas condições poderão causar perda de pressão de ar dos pneus, reduzindo a capacidade de aderência dos pneus. Além disso, dirigir em pistas não pavimentadas poderá danificar os pneus, bem como as rodas e a carroçaria do veículo.

#### ■ Se as pressões de inflagem diminuírem durante a condução

Não continue dirigindo, caso contrário os pneus e/ou rodas poderão ser danificados.

## Pressão de inflagem dos pneus

**Mantenha a pressão de inflagem correta dos pneus. A pressão de inflagem dos pneus deverá ser verificada no mínimo mensalmente. Entretanto, a Toyota recomenda que a pressão seja verificada a cada 2 semanas. (→P. 8-1-12)**

### ■ Efeitos da pressão de inflagem incorreta

Dirigir com pneus inflados incorretamente poderá resultar em:

- Redução na economia do combustível
- Conforto reduzido ao dirigir e manuseio deficiente
- Vida útil do pneu reduzida devido a desgaste
- Redução na segurança
- Danos ao conjunto de tração

Se um pneu exigir inflagem frequente, providencie a inspeção em uma Concessionária Autorizada Toyota.

### ■ Instruções sobre a inspeção da pressão de inflagem

Ao verificar a pressão de inflagem, observe o que segue:

- Inspeccione somente quando os pneus estiverem frios.  
Se o veículo permaneceu estacionado por no mínimo 3 horas e não foi dirigido além de 1,5 km, a pressão de inflagem correta para pneu frio será obtida.
- Sempre use um calibrador de pressão de pneu.  
É difícil avaliar se um pneu está corretamente inflado, baseado apenas em sua aparência.
- É normal a pressão de inflagem do pneu estar mais alta após dirigir, devido ao calor gerado no pneu. Não reduza a pressão de inflagem do pneu após dirigir.

### ATENÇÃO

#### ■ A inflagem correta é essencial para aumentar o desempenho dos pneus

Mantenha os pneus inflados corretamente.

Caso os pneus não sejam adequadamente inflados, as condições abaixo poderão ocorrer, resultando em acidente com ferimentos graves ou fatais.

- Desgaste excessivo
- Desgaste irregular
- Dirigibilidade insatisfatória
- Possibilidade de estouros resultantes de pneus superaquecidos.
- Vazamento de ar entre o pneu e a roda
- Deformação da roda e/ou dano no pneu
- Maior possibilidade de danos ao pneu enquanto estiver dirigindo (devido a perigos na estrada, juntas de expansão, bordas pontiagudas na estrada, etc.)

### NOTA

#### ■ Ao inspecionar e ajustar a pressão de inflagem do pneu

Reinstale as capas das válvulas.

Caso a capa da válvula do pneu não esteja instalada, sujeira ou umidade poderão entrar na válvula e provocar um vazamento de ar, resultando em uma redução na pressão da inflagem.

# Rodas

**Substitua uma roda que esteja empenada, trincada ou excessivamente corroída. Caso contrário, o pneu poderá separar-se da roda ou causar perda de controle da dirigibilidade.**

### ■ Seleção de roda

Ao substituir as rodas, certifique-se de que sejam equivalentes às removidas em capacidade de carga, diâmetro, largura do aro e descentralização\*.

As rodas de reposição estão disponíveis na Concessionária Autorizada Toyota.

\*: Convencionalmente chamado de “desvio axial”.

A Toyota não recomenda usar:

- Rodas de tipos ou dimensões diferentes
- Rodas usadas
- Rodas empenadas que foram recuperadas

### ■ Precauções quanto às rodas de alumínio

- Use somente as porcas de rodas e chaves de rodas Toyota, projetadas para uso em rodas de alumínio.
- Ao fazer o rodízio, reparar ou trocar os pneus, verifique se as porcas das rodas continuam apertadas após dirigir 1.600 km.
- Use somente pesos de balanceamento genuínos Toyota ou equivalentes e um martelo de plástico ou borracha ao fazer o balanceamento das rodas.

### NOTA

#### ■ Ao substituir as rodas

- Não use rodas cuja dimensão seja diferente da recomendada no Manual do Proprietário, uma vez que isto poderá resultar em perda do controle da dirigibilidade.
- Nunca use uma câmara de ar interna em uma roda com vazamento e projetada para pneu sem câmara. Isto poderá resultar em acidente, causando ferimentos graves ou fatais.

#### ■ Ao instalar as porcas da roda

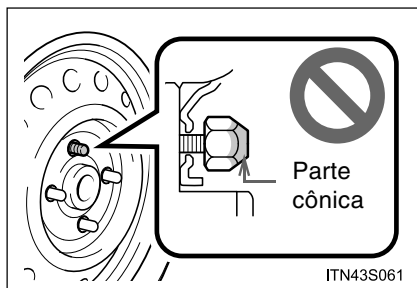

- Certifique-se de instalar as porcas da roda com a extremidade cônica virada para dentro. Instalá-las com a extremidade cônica virada para fora poderá fazer com que a roda quebre e eventualmente caia durante a condução, o que poderá resultar num acidente com ferimentos graves ou fatais.

- Nunca aplique óleo ou graxa nos parafusos ou porcas da roda.

O óleo e a graxa podem fazer com que as porcas da roda sejam apertadas excessivamente, resultando em danos aos parafusos ou disco da roda. Além disso, o óleo ou graxa poderão resultar no desprendimento das porcas da roda e a roda poderá se soltar, causando um acidente e resultando em ferimentos graves ou fatais. Remova todo óleo ou graxa dos parafusos ou porcas da roda.

#### ■ Proibição do uso de rodas defeituosas

Não utilize rodas trincadas ou deformadas devido a um impacto.

A negligência poderá resultar no vazamento de ar do pneu durante a condução, causando um acidente.

## 6-2. Manutenção que você mesmo poderá fazer

# Filtro do ar condicionado

O filtro do ar condicionado deverá ser trocado regularmente para manter a eficiência do ar condicionado.

### ■ Método de remoção

**PASSO 1** Posicione a chave de ignição em “LOCK”.

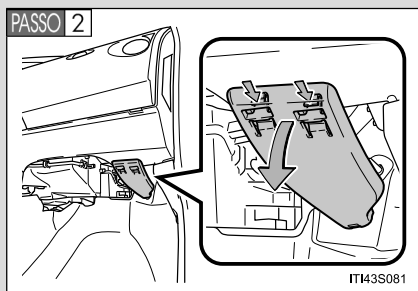

Remova a tampa.

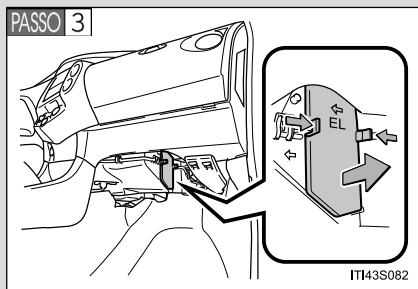

Remova a tampa do filtro.

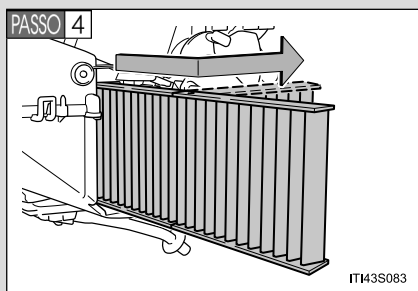

Remova o filtro.

Após puxar o filtro o mais distante possível, dobre-o em direção à parte dianteira do veículo e a seguir, retire a parte remanescente.

### ■ Método de substituição

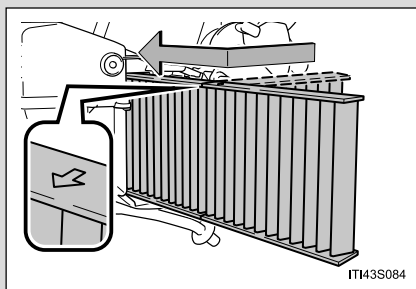

Substitua o filtro do ar condicionado por um novo.

Dobre o filtro no centro em direção à parte dianteira do veículo e a seguir, introduza o filtro enquanto o endireita gradativamente.

As marcas “↑” no filtro deverão estar voltadas para sua direção.

### ■ Intervalo de troca

Inspecione e substitua o filtro do ar condicionado conforme o Plano de Manutenção. Em áreas com poeira ou fluxo pesado de tráfego, poderá ser necessário menor intervalo de troca. (→P. 9-1-6)

### ■ Se o fluxo de ar dos difusores diminuir drasticamente

O filtro poderá estar obstruído. Verifique o filtro e substitua-o se necessário.

#### ⚠ NOTA

#### ■ Ao usar o sistema do ar condicionado

Certifique-se de que o filtro esteja sempre instalado.

O uso do sistema do ar condicionado sem o filtro poderá resultar em danos ao sistema.

## 6-2. Manutenção que você mesmo poderá fazer

# Bateria do controle remoto da chave

Substitua a bateria por uma nova caso a mesma esteja descarregada.

■ Os itens abaixo serão necessários:

- Chave de fenda
- Bateria de lítio (CR2016)

■ Substituição da bateria

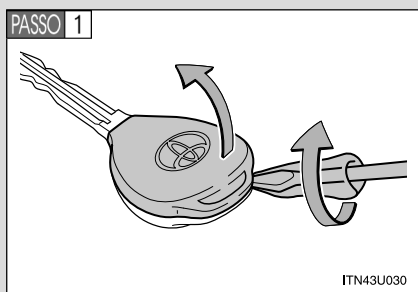

Remova a tampa.

Para evitar danos à chave, proteja a ponta da chave de fenda com um pano.

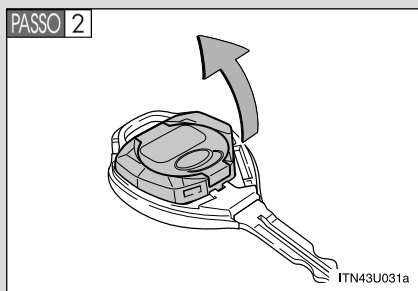

Remova o módulo.



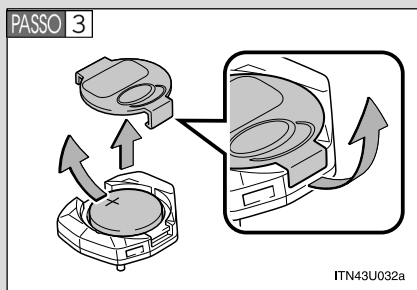

Remova a tampa e a bateria descarregada.

Introduza uma bateria nova mantendo o terminal “+” voltado para cima.

### ■ Use uma bateria de lítio CR2016

- As baterias podem ser adquiridas na Concessionária Autorizada Toyota, lojas de utensílios elétricos ou revendedores de câmeras fotográficas.
- Substitua somente usando o mesmo tipo ou equivalente recomendado pelo fabricante.
- Descarte as baterias usadas conforme a legislação local.

### ■ Quando a bateria do controle remoto da chave estiver descarregada

Poderá haver os sintomas abaixo.

- O controle remoto não irá funcionar corretamente.
- O alcance operacional será reduzido.

## 6-2. Manutenção que você mesmo poderá fazer

### ATENÇÃO

#### ■ Baterias e outras peças removidas

Estes componentes são pequenos e se ingeridos por crianças poderão causar asfixia.

Mantenha distante de crianças. A negligência poderá resultar em ferimentos graves ou fatais.

### NOTA

#### ■ Para operação normal após substituição da bateria

Observe as precauções abaixo para evitar acidentes:

- Sempre trabalhe com as mãos secas.  
A umidade poderá causar oxidação da bateria.
- Não toque ou mova outros componentes internos do controle remoto.
- Não dobre os terminais da bateria.

## Verificação e substituição de fusíveis

Se algum componente elétrico não funcionar, poderá haver algum fusível queimado. Se isto acontecer, verifique e substitua os fusíveis conforme necessário.

**PASSO 1** Posicione a chave de ignição em “LOCK”.

**PASSO 2** Os fusíveis estão localizados nos seguintes locais. Para verificar os fusíveis, siga as instruções abaixo.

### Compartimento do motor

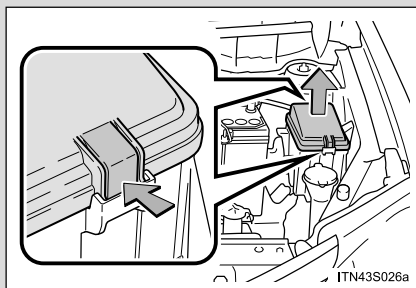

Pressione a lingueta e levante a tampa.

### Atrás do conjunto dos instrumentos do painel

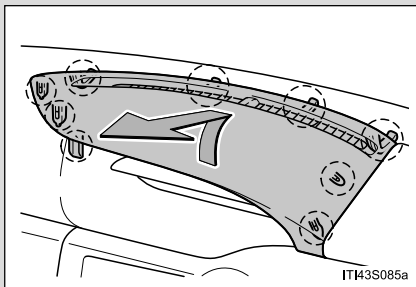

Remova a cobertura do conjunto dos instrumentos.

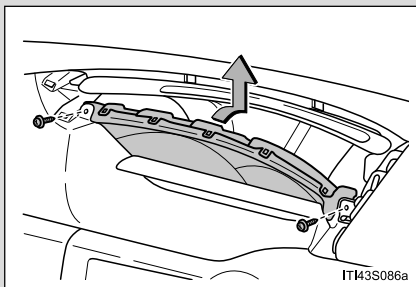

Remova ambos os parafusos e a seguir, remova o conjunto dos instrumentos.

Ao remover o medidor, seja cauteloso para não danificar o painel de instrumentos com a fiação elétrica.

Coloque o conjunto dos instrumentos com o medidor voltado para baixo de maneira que este fique na parte superior.

**PASSO 3** Após uma impropriedade do sistema, veja “Disposição e amperagem nominal de fusíveis” (→P. 6-2-38) para detalhes sobre os fusíveis a serem inspecionados.

**PASSO 4** Remova o fusível.

## 6-2. Manutenção que você mesmo poderá fazer

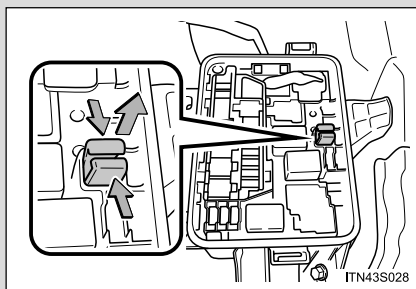

Somente os fusíveis tipo A poderão ser removidos usando a ferramenta de remoção.

**PASSO 5** Verifique se o fusível está queimado.

### Tipo A

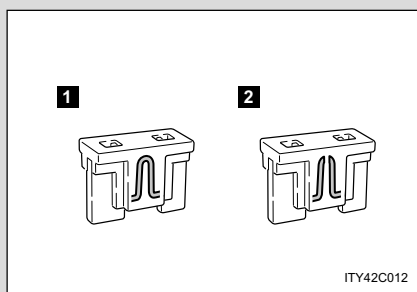

**1** Fusível normal

**2** Fusível queimado

Substitua o fusível queimado por um novo de amperagem nominal apropriada. A amperagem nominal poderá ser encontrada na tampa da caixa de fusíveis.

### Tipo B

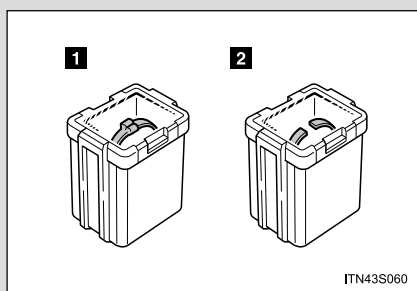

**1** Fusível normal

**2** Fusível queimado

Substitua o fusível queimado por um novo de amperagem nominal apropriada. A amperagem nominal poderá ser encontrada na tampa da caixa de fusíveis.

## 6-2. Manutenção que você mesmo poderá fazer

### Disposição e amperagem nominal de fusíveis

A disposição de fusíveis e sistemas conectados ao circuito podem variar dependendo do modelo e especificação.

#### ■ Compartimento do motor

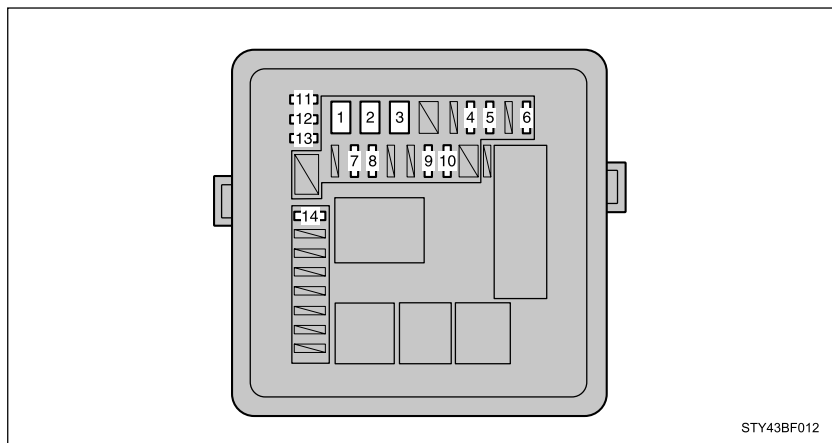

Fusível	Amperagem	Circuito	
1	FAN	30A	Ventilador elétrico de arrefecimento
2	EPS	50A	Sistema da direção elétrica assistida
3	ABS NO.1	50A	Sistema de freio antiblocante
4	ABS NO.2	25A	Sistema de freio antiblocante
5	DEF	25A	Desembaçador do vidro traseiro
6	FOG FR	10A	Faróis de neblina, instrumentos e medidores
7	ST	30A	Sistema de partida
8	DOME	15A	Luz interna, luz do porta-malas, controle remoto, sistema de áudio, instrumentos e medidores
9	H-LP RH	10A	Farol LD
10	H-LP LH	10A	Farol LE
11	SPARE	10A	–
12	SPARE	25A	–

## 6-2. Manutenção que você mesmo poderá fazer

Fusível		Amperagem	Circuito
13	SPARE	30A	–
14	A/C	10A	Sistema do ar condicionado
15	GCU	5A	Sistema de aquecimento do motor

### ■ Atrás do conjunto dos instrumentos do painel

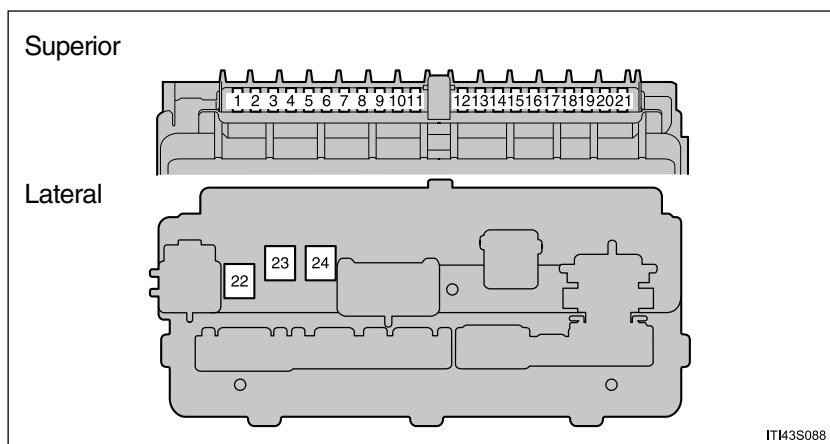

Fusível		Amperagem	Circuito
1	ACC NO.3	15A	Saída de energia
2	OBD	7,5A	Sistema de diagnóstico a bordo
3	TAIL	7,5A	Lanternas dianteiras, lanternas traseiras, luz da placa de licença, faróis de neblina, luzes do painel de instrumentos, sistema de injeção de combustível multiport/ sistema de injeção de combustível multiport sequencial
4	STOP	7,5A	Luzes de freio, luz de freio elevada, sistema de freio antiblocante, sistema de injeção de combustível multiport/sistema de injeção de combustível multiport sequencial

## 6-2. Manutenção que você mesmo poderá fazer

	<b>Fusível</b>	<b>Amperagem</b>	<b>Circuito</b>
5	D/L	25A	Sistema de travamento elétrico da porta
6	WIPER RR	10A	Limpador do vidro traseiro
7	WIPER	25A	Limpador do para-brisa
8	ECU-IG NO.1	10A	Sistema de carga, vidros elétricos, direção elétrica assistida, ventilador elétrico de arrefecimento, sistema de freio antiblocante, luzes de ré
9	ECU-IG NO.2	7,5A	Sistema de travamento elétrico das portas, desembaçador do vidro traseiro, sistema do ar condicionado
10	WASHER	15A	Lavador do para-brisa, lavador do vidro traseiro
11	ACC NO.1	10A	Saída de energia
12	EFI NO.2	15A	Sistema de admissão de ar, sistema de escapamento, sistema de injeção de combustível multiport/sistema de injeção de combustível multiport sequencial
13	EFI NO.3	5A	Sistema de injeção de combustível multiport/sistema de injeção de combustível multiport sequencial
14	TURN	10A	Sinalizadores de direção, sinalizadores de emergência, instrumentos e medidores
15	ETCS	10A	Sistema de controle eletrônico da aceleração
16	HORN	7,5A	Buzina
17	EFI	25A	Sistema de injeção de combustível multiport/sistema de injeção de combustível multiport sequencial, EFI NO.2, EFI NO.3



## 6-2. Manutenção que você mesmo poderá fazer

	Fusível	Amperagem	Circuito
18	ECU-B	7,5A	ECU-B
19	AM2	15A	Sistema de partida, instrumentos e medidores, sistema de injeção de combustível multiport/sistema de injeção de combustível multiport sequencial, sistema de airbag
20	METER	7.5A	Instrumentos e medidores
21	ST NO.2	7.5A	Sistema de partida, sistema de injeção de combustível multiport/ sistema de injeção de combustível multiport sequencial
22	AM1	40A	WIPER, WIPER RR, WASHER, ECU-IG NO.1, ECU-IG NO.2, ACC NO.1, ACC NO.3
23	POWER	30A	Vidros elétricos
24	HTR	30A	Sistema do ar condicionado

## 6-2. Manutenção que você mesmo poderá fazer

### ■ Após a troca do fusível

- Se as luzes não acenderem após a troca do fusível, poderá ser necessário trocar uma lâmpada. (→P. 6-2-43)
- Se o fusível substituído queimar novamente, solicite a inspeção do veículo em uma Concessionária Autorizada Toyota.

### ■ Se houver sobrecarga nos circuitos

Os fusíveis foram projetados para queimar antes que o chicote elétrico seja danificado.

### ATENÇÃO

#### ■ Para evitar desativações de sistema e incêndio no veículo

Observe as precauções abaixo.

A negligência poderá resultar em danos ao veículo, além da possibilidade de incêndio ou ferimentos.

- Jamais use um fusível de amperagem acima da indicada, ou qualquer outro objeto para substituir um fusível.
- Sempre use um fusível genuíno Toyota.  
Jamais substitua um fusível usando fio elétrico, mesmo que temporariamente.
- Não modifique os fusíveis ou a caixa de fusíveis.

### NOTA

#### ■ Antes de substituir os fusíveis

Solicite a identificação da causa da sobrecarga elétrica e o respectivo reparo em uma Concessionária Autorizada Toyota assim que possível.

## Lâmpadas

Você mesmo poderá substituir as lâmpadas abaixo. O nível de dificuldade na substituição varia conforme a lâmpada. Se houver dificuldade para substituir uma lâmpada, contate uma Concessionária Autorizada Toyota.

Para informações adicionais sobre a substituição de outras lâmpadas, contate uma Concessionária Autorizada Toyota.

### ■ Preparando a substituição de uma lâmpada

Verifique a potência (watts) da lâmpada a ser substituída.  
(→P. 8-1-13)

### ■ Localizações das lâmpadas dianteiras

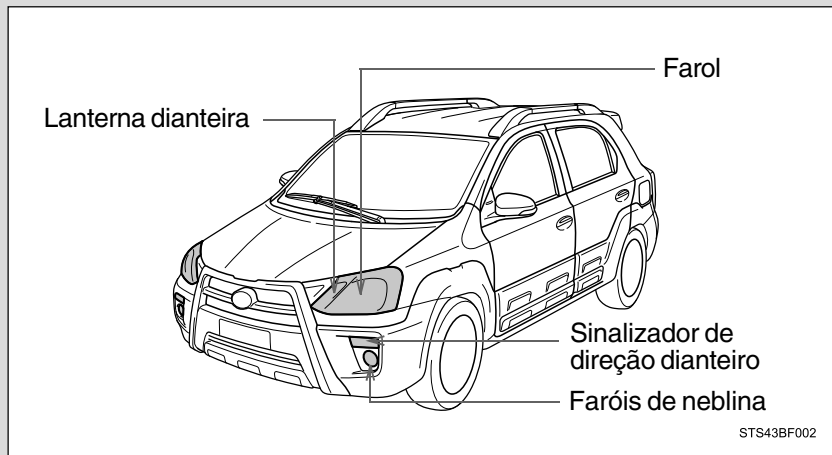

## 6-2. Manutenção que você mesmo poderá fazer

### ■ Localizações das lâmpadas traseiras

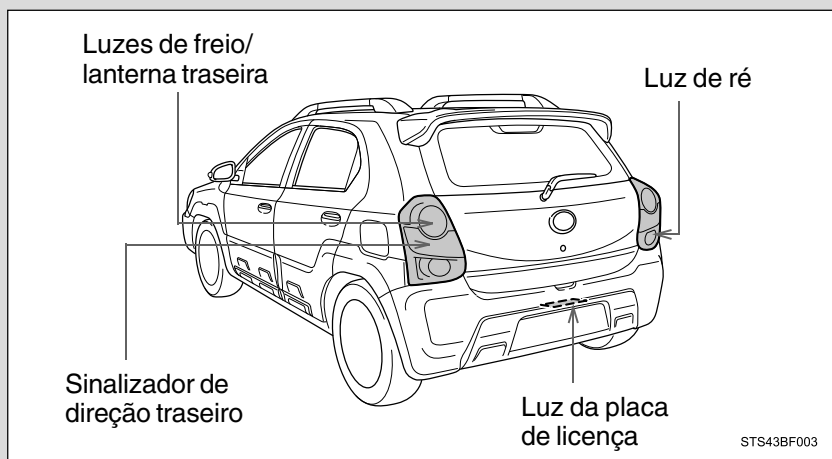

### Substituição de lâmpadas

#### ■ Faróis

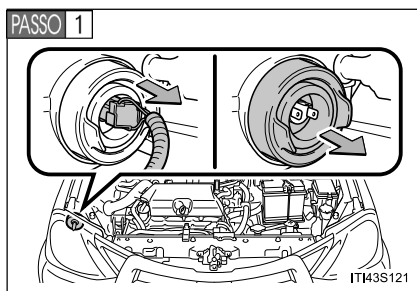

Solte o conector e remova a cobertura de borracha.

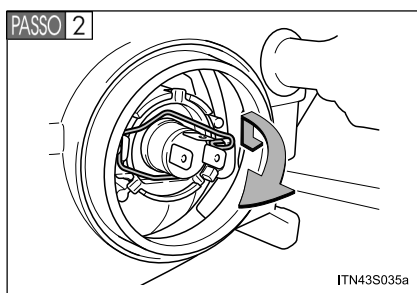

Solte a mola de retenção da lâmpada.

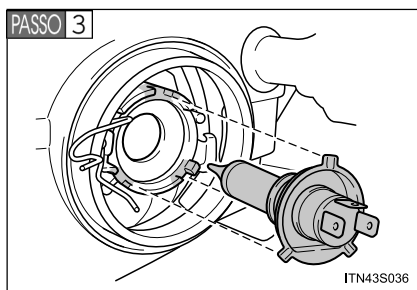

Remova a lâmpada.

Para instalar uma nova lâmpada, alinhe as linguetas da lâmpada com os encaixes do orifício.

## 6-2. Manutenção que você mesmo poderá fazer

### ■ Sinalizadores de direção dianteiros

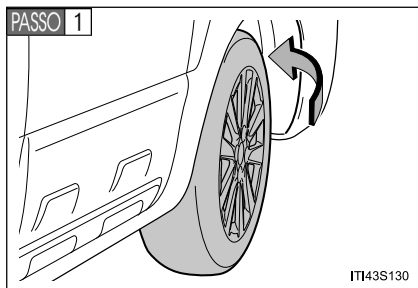

Para permitir espaço de trabalho suficiente, gire o volante de direção para o lado oposto da lâmpada a ser substituída.

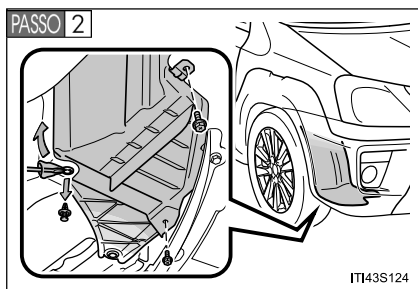

Remova os parafusos e a presilha do revestimento do para-lama.

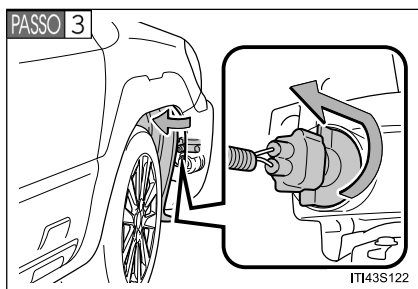

Remova parcialmente o revestimento do para-lama e gire a base da lâmpada no sentido anti-horário.

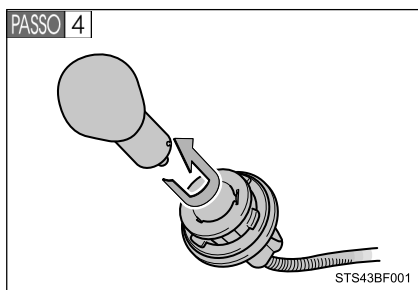

Remova a lâmpada.

### ■ Lanternas dianteiras

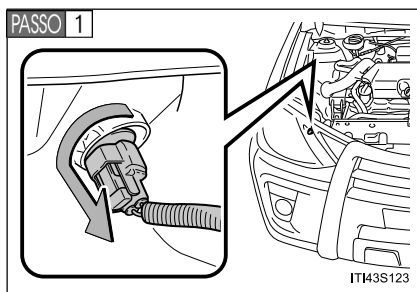

Gire a base da lâmpada no sentido anti-horário.

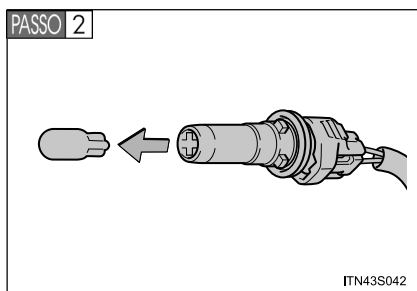

Remova a lâmpada.

## 6-2. Manutenção que você mesmo poderá fazer

### ■ Faróis de neblina

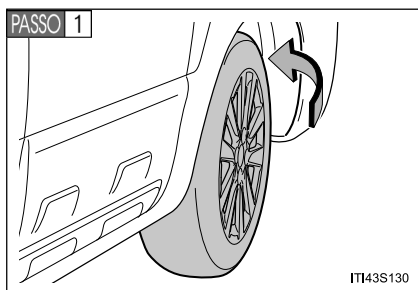

Para permitir espaço de trabalho suficiente, gire o volante de direção para o lado oposto da lâmpada a ser substituída.

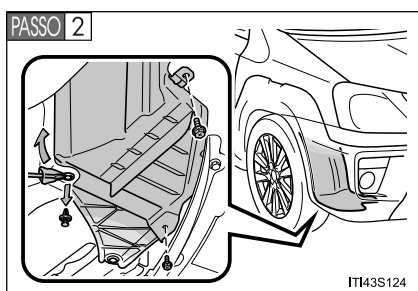

Remova os parafusos e a presilha do revestimento do para-lama.

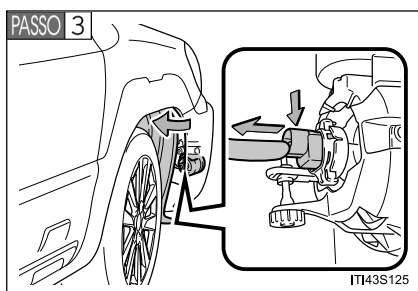

Remova parcialmente o revestimento do para-lama e solte o conector enquanto puxa a trava.

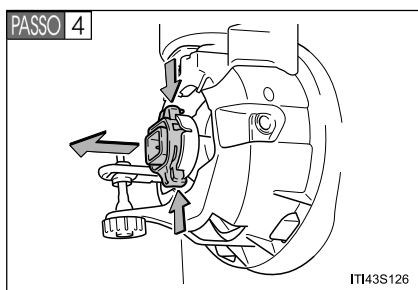

Solte a lâmpada enquanto puxa a trava.

Ao montar novamente, certifique-se de aplicar as travas firmemente em ambos os lados.



### ■ Luzes de freio/lanternas traseiras, sinalizadores de direção traseiros e luz de ré

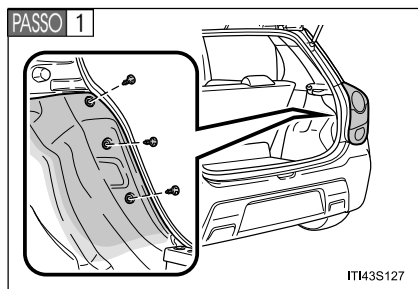

Abra a porta traseira e remova as presilhas da cobertura.

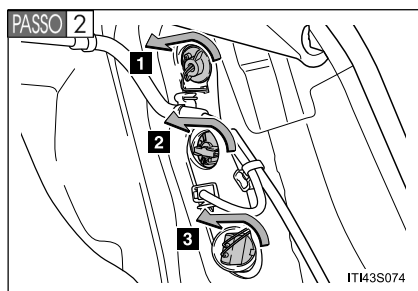

Gire a base da lâmpada no sentido anti-horário.

- 1** Luzes de freio/lanterna traseira
- 2** Sinalizador de direção traseiro
- 3** Luz de ré

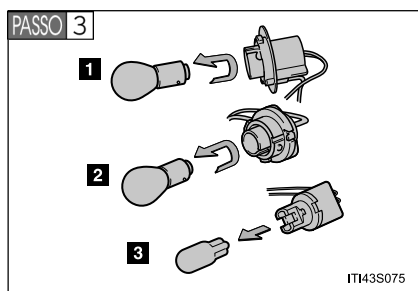

Remova a lâmpada.

- 1** Luzes de freio/lanterna traseira
- 2** Sinalizador de direção traseiro
- 3** Luz de ré

## 6-2. Manutenção que você mesmo poderá fazer

### ■ Luz da placa de licença

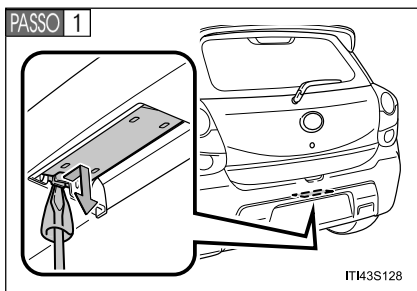

Solte as garras e remova a luz da placa de licença.

Para evitar danos ao veículo, envolva a chave de fenda em um pano.

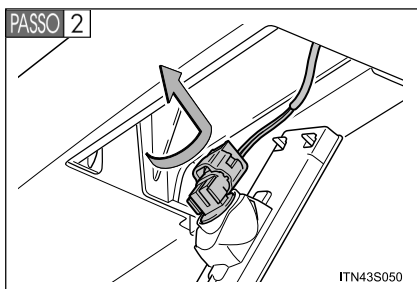

Gire a base da lâmpada no sentido anti-horário.

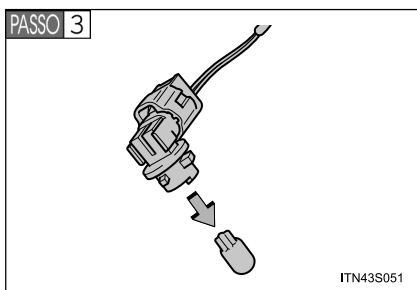

Remova a lâmpada.

### ⚠ ATENÇÃO

#### ■ Outras lâmpadas não descritas anteriormente

Se algumas das lâmpadas listadas abaixo queimar, providencie a troca em uma Concessionária Autorizada Toyota.

- Sinalizadores de direção laterais
- Luz de freio elevada

### ■ Ao instalar a cobertura de borracha do farol

Certifique-se de que a cobertura de borracha esteja fixada firmemente.

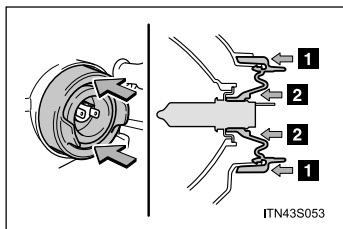

- 1** Posicione firmemente a cobertura de borracha na parte externa da circunferência.
- 2** Posicione a cobertura de borracha ao redor da lâmpada até que seu conector seja visualizado.

### ■ Lâmpadas de LED

A luz de freio elevada é formada por vários LEDs. Se algum LED queimar, providencie a troca da lâmpada em uma Concessionária Autorizada Toyota.

### ■ Condensação interna nas lentes

Formação de condensação temporária no interior das lentes dos faróis não significa impropriedade. Contate uma Concessionária Autorizada Toyota para informações adicionais nas condições abaixo:

- Gotas grandes de água são formadas no interior das lentes.
- Depósito de água no interior dos faróis.

### ATENÇÃO

#### ■ Substituição de lâmpadas

- Desligue os faróis. Não tente substituir a lâmpada imediatamente após apagar os faróis.

As lâmpadas estarão muito quentes e poderão causar queimaduras.

- Não toque o vidro da lâmpada com as mãos desprotegidas. Quando isto for inevitável, segure a lâmpada com um pano limpo e seco para evitar a entrada de umidade e óleos.

Além disso, se a lâmpada estiver riscada ou cair, poderá explodir ou trincar.

- Instale as lâmpadas e todos os componentes usados para fixá-las. A negligência poderá resultar em danos por aquecimento, fogo, ou entrada de água na unidade do farol. Isto poderá danificar os faróis ou causar condensação nas lentes.

- Não tente reparar ou desmontar as lâmpadas, conectores, circuitos elétricos ou componentes.

Isto poderá resultar em choque elétrico, causando ferimentos graves ou fatais.

#### ■ Para evitar danos ou incêndio

Certifique-se de que as lâmpadas estejam devidamente assentadas e travadas.

### 7-1. Informações essenciais

- Sinalizadores de emergência ..... 7-1-2
- Se for necessário rebocar o seu veículo ..... 7-1-3
- Se você achar que há algo errado ..... 7-1-10
- Extintor de incêndio ..... 7-1-11

### 7-2. Etapas em caso de emergência

- Se uma luz de advertência acender ou se um alarme soar ..... 7-2-2
- Se uma mensagem de advertência for apresentada ..... 7-2-7
- Se um pneu estiver furado ..... 7-2-10
- Se não houver partida do motor ..... 7-2-19
- Se não for possível mover a alavanca de mudança de marcha da posição P (veículos com transmissão automática) ..... 7-2-20
- Se você perder as chaves ..... 7-2-21
- Quando a bateria estiver descarregada ..... 7-2-22
- Em caso de superaquecimento do veículo ..... 7-2-26
- Se o veículo atolar ..... 7-2-30
- Se for necessário parar o veículo em uma emergência ..... 7-2-31



## **Seção 7-1**

### **Informações essenciais**

- Sinalizadores de emergência
- Se for necessário rebocar o seu veículo
- Se você achar que há algo errado
- Extintor de incêndio

## Sinalizadores de emergência

Utilize os sinalizadores de emergência para alertar os outros motoristas caso seja necessário parar o veículo na pista devido a falha, etc.

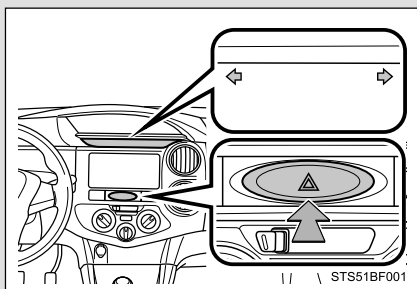

Pressione o interruptor.

Todos os sinalizadores de direção irão piscar.

Para desativá-los, pressione novamente o interruptor.

### ■ Sinalizadores de emergência

Se os sinalizadores de emergência ficarem ativados durante um longo período quando o motor não estiver funcionando, a bateria poderá descarregar.



# Se for necessário rebocar o seu veículo

Se for necessário rebocar, recomendamos que o procedimento seja feito pelo serviço Toyota Assistência 24 horas\*, usando caminhão com plataforma de levantamento ou caminhão com plataforma.

\*: Consulte as condições no capítulo Toyota Assistência 24 horas, no início desse manual.

### Situações necessárias para contatar uma Concessionária Autorizada Toyota ou Assistência Toyota 24 horas

O que segue poderá evidenciar problema na transmissão. Contate uma Concessionária Autorizada Toyota ou Assistência Toyota 24 horas antes de rebocar.

- O motor está funcionando mas o veículo não move.
- O veículo produz ruídos anormais.

### Rebocamento com um caminhão tipo guincho

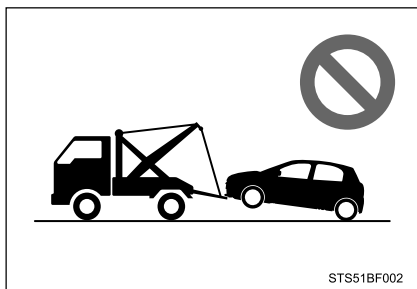

Para evitar danos à carroçaria, não faça o rebocamento com um caminhão tipo guincho.

### Rebocamento com plataforma de levantamento

#### Pela extremidade dianteira

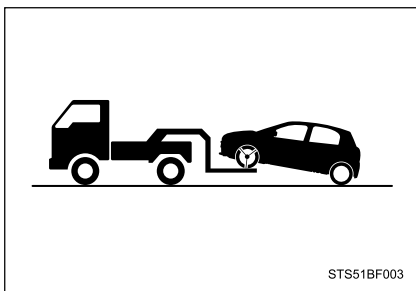

Libere o freio de estacionamento.

#### Pela extremidade traseira

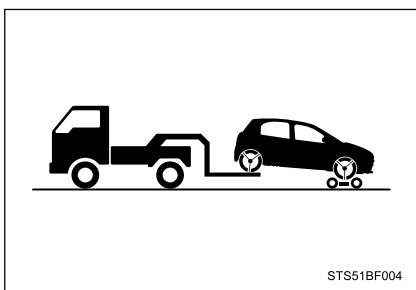

Use um carrinho de rebocamento sob as rodas dianteiras.

### Uso de caminhão com plataforma

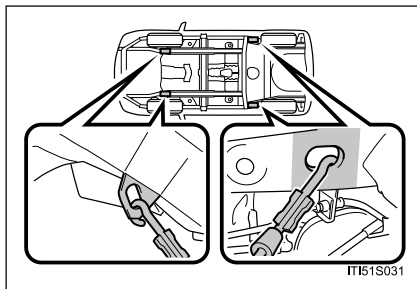

Se for transportado por um caminhão de plataforma, o seu veículo Toyota deverá ser amarrado nas posições indicadas na ilustração.

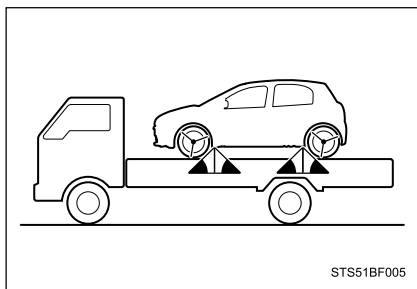

Se forem usadas correntes ou cabos para amarração do veículo, os ângulos sombreados em preto deverão estar a 45°.

Não aperte excessivamente as amarrações caso contrário o veículo poderá ser danificado.

### Rebocamento de emergência

Se o caminhão de reboque não estiver disponível, em caso de emergência o seu veículo poderá ser rebocado temporariamente usando cabos ou correntes fixados nos olhais de rebocamento de emergência. Isto somente deverá ser feito em pistas pavimentadas durante aproximadamente 80 km e à velocidade de 30 km/h.

O motorista deverá estar no veículo para esterçar e acionar os freios. As rodas do veículo, conjunto de tração, eixos, direção e freios devem estar em boas condições.

### Procedimento do rebocamento de emergência

**PASSO 1** Retire o olhal de rebocamento. (→P. 7-2-10)

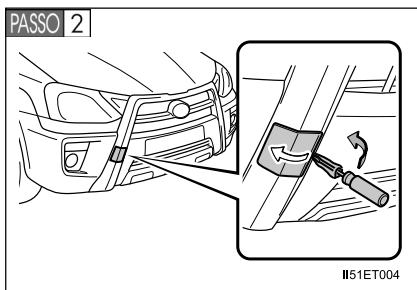

Remova a tampa do olhal usando uma chave de fenda.

Para proteger a carroçaria, coloque um pano entre a chave de fenda e a carroçaria do veículo conforme indicado na ilustração.

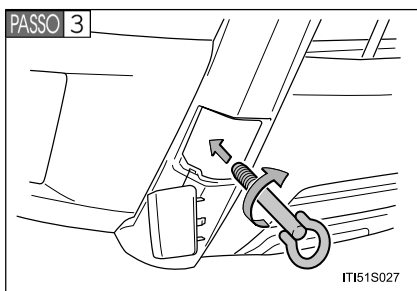

Introduza o olhal de rebocamento no orifício e aperte parcialmente com a mão.

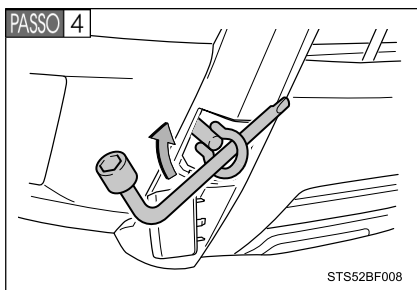

Aperte o olhal de rebocamento firmemente usando uma chave de roda ou barra de metal rígida.

**PASSO 5** Fixe firmemente os cabos ou correntes no olhal de rebocamento.

Seja cauteloso para não danificar a carroçaria do veículo.

**PASSO 6** Entre no veículo a ser rebocado e acione a partida do motor. Se não houver partida, posicione a chave de ignição em "ON".

**PASSO 7** Posicione a alavanca de mudança de marcha em N e libere o freio de estacionamento.

Veículos com transmissão automática: A alavanca de mudança de marcha não pode ser movida (→P. 7-2-20)

---

### ■ Ao rebocar

Se o motor não estiver funcionando, a assistência para os freios e a direção não irão funcionar, dificultando o esterçamento e a frenagem.

### ■ Chave de roda

A chave de roda está instalada no compartimento de bagagem. (→P. 7-2-10)

### ATENÇÃO

Observe as precauções abaixo.

A negligência poderá resultar em ferimentos graves ou fatais.

#### ■ Quando rebocar o veículo

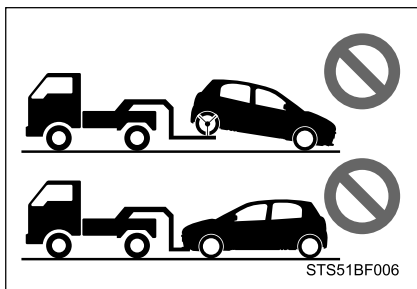

Certifique-se de transportar o veículo com as rodas dianteiras levantadas ou com as quatro rodas fora do solo. Caso o veículo seja rebocado com as rodas dianteiras em contato com o solo, o conjunto de tração e as peças relacionadas poderão ser danificadas.

#### ■ Ao rebocar

- Ao rebocar utilizando cabos ou correntes, evite arranques súbitos, etc. que gerem pressão excessiva nos olhais de rebocamento, cabos ou correntes. Os olhais de rebocamento, cabos ou correntes poderão ficar danificados, os detritos podem atingir pessoas e provocar graves danos.
- Não posicione a chave de ignição em “LOCK”.

Há a possibilidade que o volante de direção seja travado, não podendo ser acionado.

#### ■ Instalação do olhal de rebocamento no veículo

Certifique-se de que o olhal de rebocamento esteja instalado firmemente.

Caso não esteja instalado firmemente, o olhal poderá soltar-se durante o rebocamento.



### NOTA

#### ■ Para evitar danos ao veículo ao rebocar usando um caminhão com plataforma de levantamento

- Jamais reboque o veículo com a chave de ignição posicionada em “LOCK” ou com a chave removida.

O mecanismo de travamento da direção não é suficientemente resistente para manter as rodas dianteiras em linha reta.

- Ao levantar o veículo, mantenha a altura livre da pista adequada para o rebocamento na extremidade oposta do veículo levantado. Sem a folga adequada, o veículo poderá ser danificado durante o rebocamento.

#### ■ Para evitar danos ao veículo ao rebocar com um caminhão tipo guincho

Não reboque usando um caminhão tipo guincho, seja pela extremidade dianteira ou traseira.

#### ■ Para evitar danos ao veículo durante o rebocamento de emergência

Não fixe cabos ou correntes nos componentes da suspensão.

# Se você achar que há algo errado

**Se identificar algum dos sintomas abaixo, seu veículo provavelmente exigirá ajustes ou reparos. Contate uma Concessionária Autorizada Toyota o mais rápido possível.**

### ■ Sintomas visíveis

- Vazamentos de fluido sob o veículo  
(O gotejamento de água originado do ar condicionado após o uso é normal).
- Pneus baixos ou desgaste irregular dos pneus
- O medidor de temperatura do fluido de arrefecimento indica que a temperatura está acima do normal.

### ■ Sintomas audíveis

- Alterações no ruído do escapamento
- Rangido excessivo dos pneus nas curvas
- Ruídos estranhos relacionados ao sistema da suspensão
- Batidas ou outros ruídos relacionados ao motor

### ■ Sintomas operacionais

- Impropropriedades, engasgos ou asperezas do motor
- Perda considerável de potência
- Veículo puxa acentuadamente para um lado nas frenagens
- Veículo puxa acentuadamente para um lado durante a condução em pista nivelada
- Perda da efetividade dos freios, freios esponjosos, pedal quase toca o assoalho



## Extintor de incêndio (se aplicável)

O extintor de incêndio está localizado sob o banco do passageiro dianteiro. O extintor deverá ser usado nas emergências, como em casos de incêndio.

Para informações sobre o uso, consulte a etiqueta no extintor de incêndio.

### ■ Remoção do extintor de incêndio

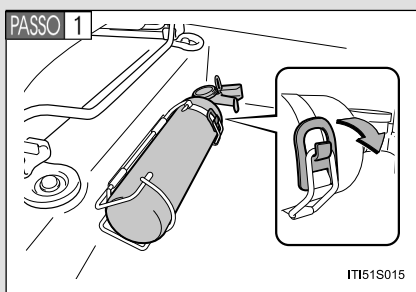

Solte a trava e remova o extintor de incêndio.

### ■ Após usar o extintor de incêndio

Acondicione-o firmemente na sua posição. Substitua-o por um extintor novo o mais rápido possível.

### ⚠ ATENÇÃO

#### ■ Quando o extintor de incêndio não estiver sendo usado

Mantenha o extintor firmemente na sua posição. Caso contrário, o mesmo poderá ser arremessado em caso de frenagem súbita ou colisão.



### NOTA

#### ■ Extintor de incêndio

- Não reutilize o extintor de incêndio.

Substitua-o por um extintor novo assim que possível após o uso.

- Use um extintor de incêndio recomendado pela Toyota na substituição.

Usar um extintor não genuíno Toyota poderá não permitir a fixação correta e o extintor poderá se soltar de sua posição.

## Seção 7-2

### Etapas em caso de emergência

- Se uma luz de advertência acender ou se um alarme soar
- Se uma mensagem de advertência for apresentada
- Se um pneu estiver furado
- Se não houver partida do motor
- Se não for possível mover a alavanca de mudança de marcha da posição P (veículos com transmissão automática)
- Se você perder as chaves
- Quando a bateria estiver descarregada
- Em caso de superaquecimento do veículo
- Se o veículo atolar
- Se for necessário parar o veículo em uma emergência

## Se uma luz de advertência acender ou se um alarme soar

Calmamente execute as ações abaixo se uma das luzes de advertência acender ou piscar. Se a luz acender ou piscar, mas a seguir se apagar, não indicará necessariamente uma impropriedade no sistema.

Entretanto, se isto persistir, providencie a inspeção do veículo em uma Concessionária Autorizada Toyota.



**Pare o veículo imediatamente. Continuar dirigindo poderá ser perigoso.**

A advertência abaixo evidencia um possível problema no sistema de freio. Pare imediatamente o veículo em um local seguro e contate uma Concessionária Autorizada Toyota.

Luz de advertência	Luz de advertência/Detalhes
	<p><b>Luz de advertência do sistema de freio (alarme de advertência)</b></p> <ul style="list-style-type: none"> <li>• Fluido de freio baixo</li> <li>• Impropriedade no sistema de freio</li> </ul>

**Pare o veículo imediatamente.**





As advertências abaixo indicam a possibilidade de danos ao veículo, podendo resultar em acidentes. Pare imediatamente o veículo em um local seguro e contate uma Concessionária Autorizada Toyota.

Luz de advertência	Luz de advertência/Detalhes
	<p><b>Luz de advertência do sistema de carga</b></p> <p>Indica impropriedade no sistema de carga do veículo.</p>
	<p><b>Luz de advertência de baixo nível de óleo do motor</b></p> <p>Indica que a pressão do óleo do motor está excessivamente baixa.</p>

**Providencie a inspeção imediata do veículo em uma Concessionária Autorizada Toyota.**

A negligência quanto a investigação da causa das advertências descritas abaixo poderá resultar em anormalidade na operação do sistema e possivelmente resultar em acidentes.





Providencie a inspeção imediata do veículo em uma Concessionária Autorizada Toyota.

Luz de advertência	Luz de advertência/Detalhes
	<p><b>Luz indicadora de impropriedade</b> Indica impropriedade em:</p> <ul style="list-style-type: none"> <li>• Sistema de controle de emissões;</li> <li>• Sistema de controle eletrônico do motor;</li> <li>• Sistema de controle eletrônico da aceleração; ou</li> <li>• Sistema de controle eletrônico da transmissão automática (se equipado)</li> </ul>
	<p><b>Luz de advertência do sistema de airbag</b> Indica impropriedade em:</p> <ul style="list-style-type: none"> <li>• Sistema de airbag; ou</li> <li>• Sistema do pré-tensionador do cinto de segurança.</li> </ul>
	<p><b>Luz de advertência do sistema do ABS</b> Indica impropriedade no ABS.</p>
	<p><b>Luz de advertência do sistema da direção elétrica assistida</b> Indica impropriedade no sistema EPS (Direção Elétrica Assistida).</p>

## 7-2. Etapas em caso de emergência

### Observe os procedimentos de correção.

Após as etapas especificadas para corrigir o problema suspeito, verifique se a luz de advertência se apaga.

Luz de advertência	Luz de advertência/ Detalhes	Procedimento de correção
	<b>Luz de advertência de porta aberta (alarme de advertência*1)</b> Indica que uma porta lateral não foi fechada totalmente.	Verifique se as quatro portas laterais e a porta traseira estão fechadas.
	<b>Luz de advertência de baixo nível de combustível</b> Indica que a quantidade de combustível restante no tanque é de aproximadamente 6,8 L ou menos.	Reabasteça o veículo.
 (Pisca)	<b>Luz de advertência do cinto de segurança do passageiro dianteiro e motorista (alarme de advertência*2)</b> Alerta o motorista e o passageiro dianteiro para travar o cinto de segurança.	Trave o cinto de segurança.
	<b>Luz de advertência principal</b> Um alarme irá soar e a luz de advertência irá acender ou piscar para indicar que o sistema de advertência principal detectou uma impropriedade.	→P. 7-2-7

\*1: Alarme de advertência de porta aberta:

O alarme de advertência de porta aberta irá soar para alertar quando uma ou mais portas não estiverem totalmente fechadas (após o veículo atingir a velocidade de 5 km/h).

\*2: Alarme dos cintos de segurança do motorista e do passageiro dianteiro:

O alarme dos cintos de segurança do motorista e do passageiro dianteiro irão soar para alertar ao motorista e ao passageiro dianteiro que os seus respectivos cintos de segurança não estão travados. O alarme irá soar intermitentemente durante 30 segundos após o veículo atingir a velocidade de 20 km/h. A seguir, se o cinto de segurança ainda não estiver travado, o alarme irá soar em tonalidade diferente durante mais 90 segundos.

---

### ■ Se a luz indicadora de impropriedade acender durante a condução

A luz indicadora de impropriedade irá acender se o tanque de combustível estiver totalmente vazio. Se o tanque de combustível estiver vazio, reabasteça o veículo imediatamente. A luz indicadora de impropriedade irá apagar após várias partidas/desligamentos.

Se a luz indicadora de impropriedade não apagar, contate uma Concessionária Autorizada Toyota assim que possível.

### ■ Luz de advertência do sistema da direção elétrica assistida

Quando a carga da bateria for insuficiente ou houver queda temporária de tensão, a luz de advertência do sistema da direção elétrica assistida poderá acender.

### ■ Se o indicador da posição D estiver piscando (veículos com transmissão automática)

Indica que a temperatura do fluido da transmissão automática está excessivamente alto. Pare o veículo imediatamente em um local seguro e contate uma Concessionária Autorizada Toyota.

### ■ Alarme de advertência

Em alguns casos, o alarme de advertência poderá não ser ouvido devido a ruídos no local ou do sistema de áudio.

### ATENÇÃO

■ **Quando a luz de advertência do sistema da direção elétrica assistida acender**

O volante de direção poderá tornar-se extremamente pesado.

Se o volante de direção tornar-se mais pesado que o normal durante a condução, segure-o firmemente e manuseie-o usando mais força que o habitual.



## Se uma mensagem de advertência for apresentada

O mostrador multifunção apresenta advertências de impropriedades do sistema, operações executadas incorretamente, e mensagens que indicam necessidade de manutenção.

Quando uma mensagem for apresentada, execute o procedimento de correção apropriado com a mensagem.

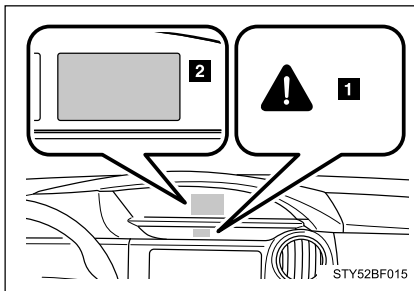

- 1** Luz de advertência principal  
A luz de advertência principal também irá acender ou piscar quando uma mensagem estiver sendo apresentada no mostrador multifunção.
- 2** Mostrador multifunção

Se alguma das mensagens de advertência for apresentada novamente após as ações abaixo terem sido executadas, contate uma Concessionária Autorizada Toyota.

## 7-2. Etapas em caso de emergência

### Mensagens e advertências

As luzes e alarmes de advertência irão acender ou soar conforme segue, dependendo do conteúdo da mensagem. Se uma mensagem indicar a necessidade de inspeção, providencie a inspeção do veículo em uma Concessionária Autorizada Toyota.

	Luz de advertência do sistema	Alarme de advertência*	Advertência
Acende	—	Soa	Indica uma situação importante, como por exemplo, quando o sistema relacionado à condução estiver com falha ou quando houver a possibilidade de uma condição de perigo, caso o procedimento de correção não seja efetuado.
—	Acende ou pisca	Soa	Indica uma situação importante, como por exemplo, quando os sistemas exibidos no mostrador multifunção podem estar apresentando uma impropriedade
Pisca	—	Soa	Indica uma situação, como por exemplo, quando houver a possibilidade de ocorrer um dano ao veículo ou uma condição de perigo.
Acende	—	Não soa	Indica uma condição, como uma impropriedade dos componentes elétrico, suas condições ou indica que a manutenção é necessária
Pisca	—	Não soa	Indica uma situação, como por exemplo, quando uma operação tiver sido executada incorretamente ou indica como efetuar uma operação corretamente.

\*: Um alarme soa quando uma mensagem é apresentada pela primeira vez no mostrador multifunção.

### ■ Luzes de advertência do sistema

A luz de advertência principal não acende ou pisca nos casos abaixo. Ao invés disso, uma luz de advertência do sistema (separada) acenderá juntamente com a mensagem exibida no mostrador multifunção.

- Improriedade no sistema de freio

A luz de advertência do sistema de freio acende. (→P. 7-2-2)

- Improriedade do ABS

A luz de advertência do ABS acende. (→P. 7-2-3)

- Improriedade no sistema do motor

A luz indicadora de improriedade acende. (→P. 7-2-3)

### ■ Se "Pressão Baixa do Óleo do Motor" for apresentado

Isto pode indicar uma improriedade. Pare imediatamente o veículo em um local seguro e contate uma Concessionária Autorizada Toyota.

### ■ Se "Força de Frenagem Baixa. Pare em um Local Seguro. Consulte o Manual do Proprietário" for apresentado

Isto pode indicar uma improriedade. Pare imediatamente o veículo em um local seguro e contate uma Concessionária Autorizada Toyota. Continuar dirigindo poderá ser perigoso.

### ■ Se "Libere o Freio de Estacionamento" for apresentado

Indica que o freio de estacionamento ainda está aplicado. Se o veículo atingir a velocidade de 5 km/h, um alarme irá soar para indicar que o freio de estacionamento ainda está aplicado. Libere o freio de estacionamento.

### ■ Alarme de advertência

→P. 7-2-5

## 7-2. Etapas em caso de emergência

### Se um pneu estiver furado

Seu veículo está equipado com um pneu reserva. O pneu furado pode ser substituído pelo pneu reserva.

#### ■ Antes de levantar o veículo

- Pare o veículo em um local seguro numa superfície firme e plana.
- Aplique o freio de estacionamento.
- Posicione a alavanca de mudança de marcha em P (transmissão automática) ou R (transmissão manual).
- Desligue o motor.
- Ligue os sinalizadores de emergência.

#### ■ Localização do pneu reserva, macaco, ferramentas e triângulo de sinalização\*

#### Pneu reserva e ferramentas

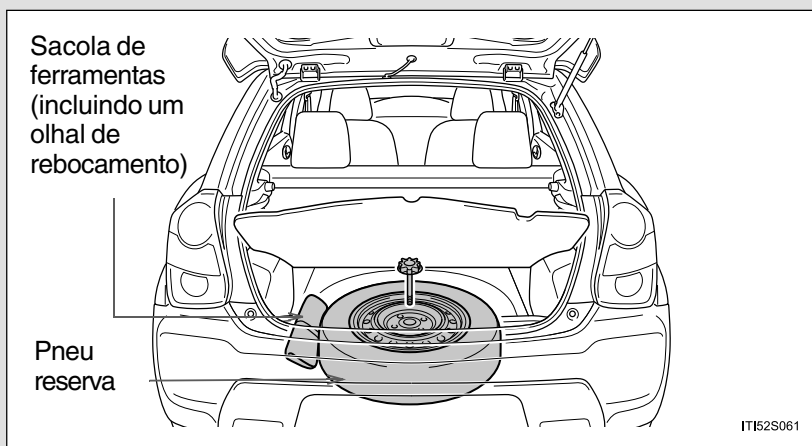

\* O triângulo de sinalização está disponível no porta-malas do veículo

## Macaco

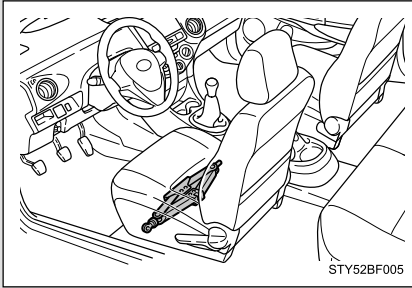

Está localizado sob o banco do motorista.

## Remoção do macaco

**PASSO 1** Deslize o banco do motorista para a posição máxima para frente. (→P. 3-3-2)

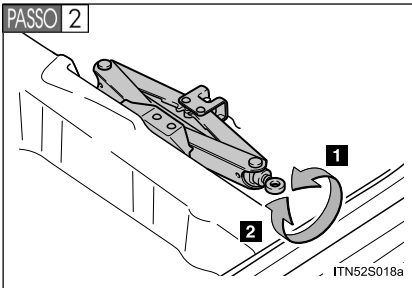

Retire o macaco.

- 1** Soltar
- 2** Apertar

## 7-2. Etapas em caso de emergência

### Remoção do pneu reserva

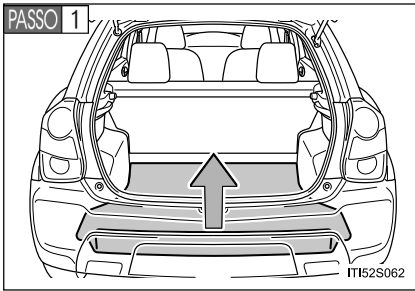

Remova o tapete do compartimento de bagagem. (se equipado)

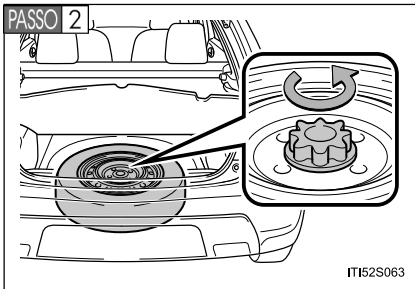

Solte o elemento de fixação que prende o pneu reserva.

**Substituição do pneu furado**

PASSO 1

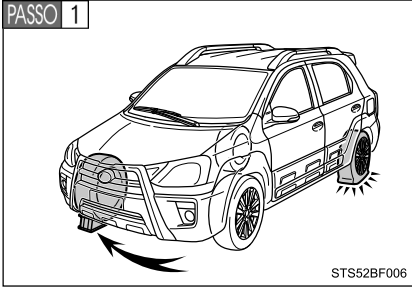

Calce os pneus.

Pneu furado		Posição do calço
Dianteiro	Lado esquerdo	Atrás do pneu traseiro direito
	Lado direito	Atrás do pneu traseiro esquerdo
Traseiro	Lado esquerdo	Na frente do pneu dianteiro direito
	Lado direito	Na frente do pneu dianteiro esquerdo

PASSO 2

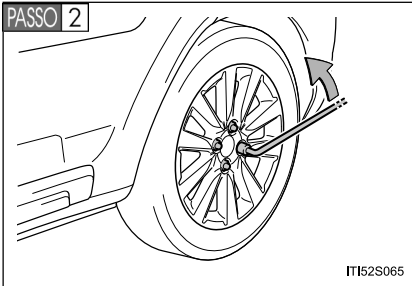

Solte levemente as porcas da roda (uma volta).

## 7-2. Etapas em caso de emergência

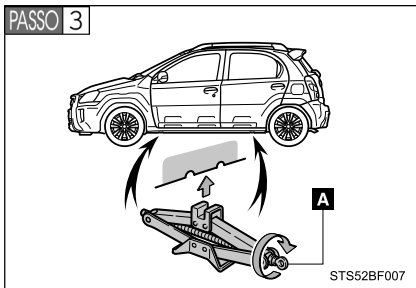

Manualmente, gire a parte “A” do macaco, até que o encaixe do macaco faça contato no ponto de levantamento.

### **⚠️ ATENÇÃO**

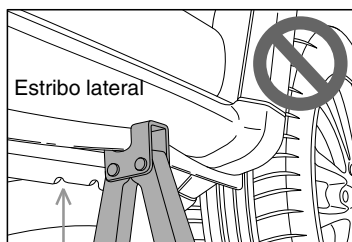

Posicionamento correto do macaco

Não levante o veículo com o macaco posicionado no Estribo Lateral. A negligência poderá causar danos ao estribo lateral e à carroçaria do veículo, além do risco de ferimentos graves ou fatais causados pela queda do veículo.

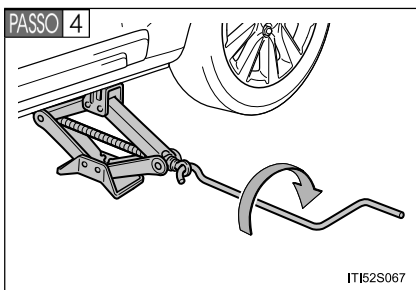

Levante o veículo até que o pneu esteja levemente levantado do solo.

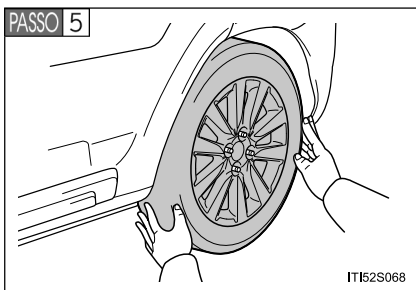

Remova todas as porcas de roda e o pneu.

Ao apoiar o pneu no solo, coloque-o de modo que o desenho da roda esteja voltado para cima para evitar riscos na superfície da roda.



### Instalação do pneu reserva

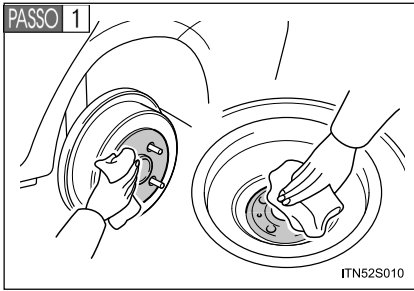

Remova toda sujeira ou objetos estranhos na superfície de contato da roda.

Se houver objetos estranhos na superfície de contato da roda, as porcas da roda poderão se soltar enquanto o veículo estiver em movimento, e o pneu poderá sair do veículo.

**PASSO 2** Instale o pneu reserva e aperte levemente cada porca com a mão, aproximadamente com o mesmo torque.

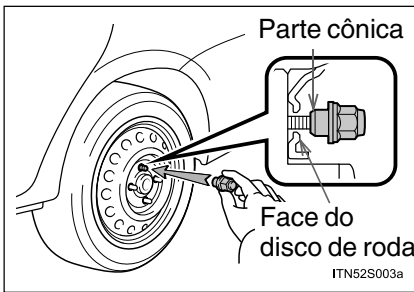

Aperte as porcas até que a parte cônica esteja em contato com a face do disco da roda.

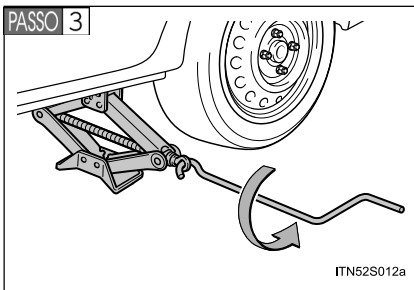

Abaixe o veículo.

Quando houver problemas

## 7-2. Etapas em caso de emergência

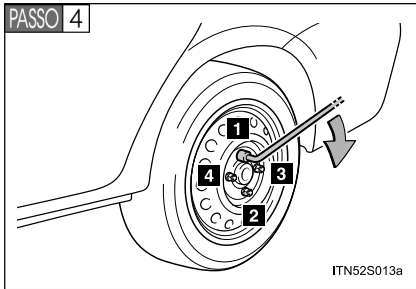

Aperte firmemente cada porca duas ou três vezes na sequência indicada na ilustração.

### Torque de aperto:

103 N.m (10,5 kgf.m, 76 lbf.pés)

**PASSO 5** Acondicione o pneu furado, macaco e todas as ferramentas.

### **⚠ ATENÇÃO**

#### ■ Ao usar o pneu de reserva

- Lembre-se de que o pneu reserva foi projetado especificamente para utilização no seu veículo. Não use o pneu reserva em outro veículo.
- Não use dois pneus reserva simultaneamente.
- Substitua o pneu reserva pelo pneu padrão assim que possível.
- Evite aceleração, desaceleração e frenagem repentinas bem como curvas fechadas.

#### ■ Quando o pneu reserva estiver instalado

A velocidade do veículo não poderá ser detectada corretamente, e os sistemas abaixo poderão não funcionar adequadamente:

- ABS
- EPS
- Controle de cruzeiro (se equipado)

#### ■ Limite de velocidade ao usar o pneu reserva

Não dirija em velocidades superiores a 80 km/h quando o pneu reserva estiver instalado no veículo.

O pneu reserva não foi projetado para a condução em altas velocidades. A negligência quanto a esta precaução poderá causar um acidente, resultando em ferimentos graves ou fatais.

**⚠ ATENÇÃO****■ Uso do macaco**

O uso incorreto do macaco poderá resultar em ferimentos graves ou fatais se o veículo cair repentinamente do macaco.

- Não use o macaco para outra finalidade exceto trocar os pneus ou instalar e remover as correntes dos pneus.
- Use somente o macaco fornecido com este veículo para substituir um pneu furado.

Não use o macaco em outros veículos, e não use outros macacos para trocar pneus neste veículo.

- Sempre verifique se o macaco está fixado firmemente no ponto de levantamento.

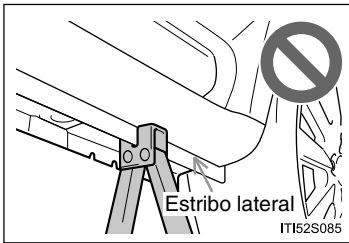

- Não levante o veículo com o macaco posicionado no estribo lateral. A negligência poderá causar danos ao estribo lateral e à carroçaria do veículo.

- Não posicione parte alguma do seu corpo sob o veículo apoiado no macaco.
- Não acione a partida do motor enquanto o veículo estiver apoiado no macaco.
- Não levante o veículo enquanto houver algum ocupante no interior.

**⚠ ATENÇÃO****■ Uso do macaco**

- Ao levantar o veículo, não coloque objetos sobre ou sob o macaco.
- Não levante o veículo à altura acima do exigido para trocar o pneu.
- Use um cavalete se for necessário acessar a parte inferior do veículo.

Esteja especialmente atento ao abaixar o veículo, observando se não há alguém trabalhando no veículo ou próximo do mesmo, o que poderá ocasionar em ferimentos graves ou fatais.

### ATENÇÃO

#### ■ **Substituição do pneu furado**

- Observe as precauções abaixo.

A negligência poderá resultar em ferimentos graves:

- Não tente remover a calota com a mão. Seja cauteloso ao manusear a calota a fim de evitar ferimentos pessoais inesperados.
- Não toque os discos ou a área próxima aos freios imediatamente após a condução do veículo.

Após a condução do veículo os discos e a área próxima aos freios estarão extremamente quentes. Ao tocar essas áreas com as mãos, pés ou outras partes do corpo quando trocar um pneu, etc, poderá resultar em queimaduras.

- A negligência destas precauções poderá resultar no desprendimento das porcas e a roda poderá se soltar, resultando em ferimentos graves ou fatais.
  - Aperte as porcas de roda ao torque de 103 N.m (10,5 kgf.m, 76 lbf.pé) assim que possível logo após a troca das rodas.
  - Ao instalar um pneu, use somente porcas de roda que foram projetadas especificamente para esta roda.
  - Caso haja trincas ou deformações nos parafusos, roscas das porcas ou furos da roda, providencie a inspeção do veículo em uma Concessionária Autorizada Toyota.
  - Ao instalar as porcas da roda, certifique-se de instalá-las com a extremidade cônica virada para dentro. (→P. 6-2-29)

### NOTA

#### ■ **Não dirija o veículo com um pneu furado.**

Não continue dirigindo com um pneu furado.

Dirigir mesmo que uma distância pequena com um pneu furado poderá resultar em danos permanentes ao pneu e roda.

#### ■ **Seja cauteloso ao dirigir sobre obstáculos com o pneu reserva instalado no veículo**

O veículo se tornará mais lento quando conduzido com o pneu reserva comparado à condução com os pneus padrão. Seja cauteloso ao dirigir em pistas irregulares.

## Se não houver partida do motor

Se não houver partida do motor, mesmo após os procedimentos corretos para partida (→P. 4-1-15), considere cada um dos pontos descritos abaixo:

■ **Não há partida mesmo quando o motor de partida funciona normalmente.**

Um dos itens abaixo poderá ser a causa do problema.

- Poderá não haver combustível suficiente no tanque do veículo.

Reabasteça o veículo.

- O motor poderá estar afogado.

Tente nova partida seguindo os procedimentos corretos para partida. (→P. 4-1-15)

- Poderá haver impropriedade no sistema do imobilizador do motor. (→P. 1-2-2)

■ **O motor de partida gira lentamente, a luz interna e faróis estão fracos ou a buzina não soa ou soa em volume baixo.**

Um dos itens abaixo poderá ser a causa do problema.

- A bateria poderá estar descarregada. (→P. 7-2-22)
- Os terminais da bateria poderão estar desconectados ou corroídos.

■ **O motor de partida não gira, a luz interna e faróis não acendem ou a buzina não soa.**

Um dos itens abaixo poderá ser a causa do problema.

- Um ou ambos os terminais da bateria poderão estar desconectados.
- A bateria poderá estar descarregada. (→P. 7-2-22)

Contate uma Concessionária Autorizada Toyota se não for possível reparar o problema ou se os procedimentos de reparo não forem conhecidos.

## 7-2. Etapas em caso de emergência

# Se não for possível mover a alavanca de mudança de marcha da posição P (veículos com transmissão automática)

Se não houver movimento da alavanca de mudança de marcha com o seu pé pressionando o pedal de freio, poderá haver um problema no sistema de bloqueio de mudança de marcha (um sistema para evitar a operação acidental da alavanca de mudança de marcha).

Providencie a inspeção imediata do veículo em uma Concessionária Autorizada Toyota.

As etapas abaixo poderão ser usadas como medida de emergência para garantir o movimento da alavanca de mudança de marcha:

**PASSO 1** Aplique o freio de estacionamento.

**PASSO 2** Posicione a chave de ignição em “ACC”.

**PASSO 3** Pressione o pedal de freio.

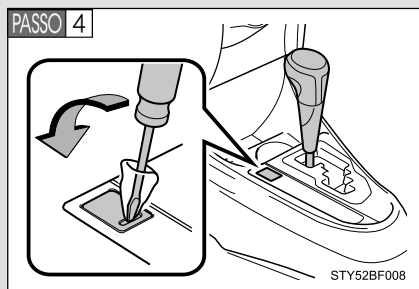

Force a tampa para cima, utilizando uma chave de fenda de ponta chata ou ferramenta similar.

Para evitar danos à tampa, cubra a tampa da chave de fenda com um pano.

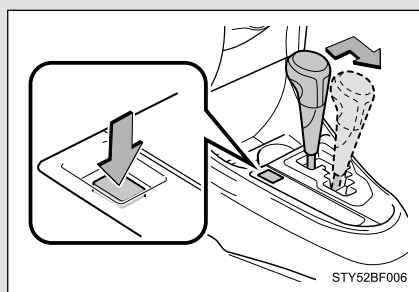

Pressione o botão de cancelamento do bloqueio de mudança de marcha.

A alavanca de mudança de marcha pode ser movida enquanto o botão é pressionado.

## 7-2. Etapas em caso de emergência

### **Se você perder as chaves**

**As chaves novas e genuínas Toyota poderão ser providenciadas em uma Concessionária Autorizada Toyota, usando a outra chave e a placa com o número da chave gravado.**

## 7-2. Etapas em caso de emergência

# Quando a bateria estiver descarregada

Os procedimentos abaixo podem ser usados para a partida do motor se a bateria do veículo estiver descarregada.

Você poderá também contatar uma Concessionária Autorizada Toyota.

Se você dispuser de um conjunto de cabos auxiliares e um segundo veículo com bateria de 12 V, siga as etapas abaixo para uma partida rápida.

**PASSO 1** Conecte os cabos auxiliares conforme o procedimento abaixo:

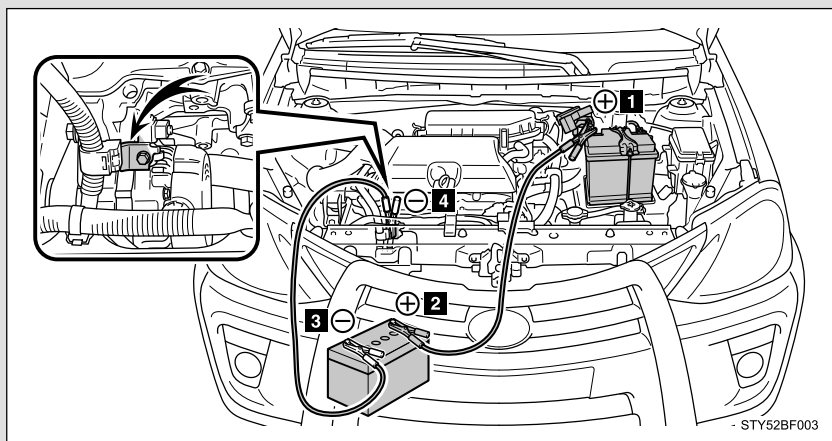

- 1** Conecte o terminal positivo do cabo auxiliar ao terminal positivo (+) da bateria do seu veículo.
- 2** Conecte o terminal na outra extremidade do cabo positivo ao terminal positivo (+) da bateria do segundo veículo.
- 3** Conecte o terminal negativo do cabo ao terminal negativo (-) da bateria do segundo veículo.
- 4** Conecte o terminal na outra extremidade do cabo negativo a um ponto fixo, sem pintura e metálico distante da bateria e de componentes móveis, conforme indicado na ilustração. Não conecte as braçadeiras em outras posições exceto as indicadas na ilustração.



**PASSO 2** Acione a partida do motor do segundo veículo. Aumente a rotação do motor levemente e mantenha durante aproximadamente 5 minutos para recarregar a bateria do seu veículo.

**PASSO 3** Mantenha a rotação do motor do segundo veículo e acione a partida do motor do seu veículo.

**PASSO 4** Após a partida, remova os cabos auxiliares realizando o processo reverso da ordem de conexão.

Após a partida, providencie a inspeção do veículo em uma Concessionária Autorizada Toyota assim que possível.

---

### ■ Partida do motor quando a bateria estiver descarregada (veículos com transmissão automática)

A partida do motor não poderá ser efetuada empurrando o veículo (pegar no tranco).

### ■ Para evitar a descarga da bateria

- Apague os faróis e desligue o sistema do ar condicionado enquanto o motor estiver desligado.
- Desligue todos os componentes elétricos desnecessários quando o veículo estiver em movimento (velocidade baixa) durante um longo período, como no trânsito pesado, etc.

### ■ Carregar a bateria

A energia elétrica armazenada na bateria irá descarregar gradualmente mesmo se o veículo não estiver em uso, devido a descargas naturais e efeitos de drenagem de certos aparelhos elétricos. Se o veículo for deixado durante um longo período sem uso, a bateria poderá descarregar, e a partida do motor poderá não ser possível. (A bateria recarrega automaticamente durante a condução).

### ■ Quando a bateria for desconectada

A ECU do motor deverá ser inicializada. (→P. 6-2-16)

### ATENÇÃO

#### ■ Evitar incêndio ou explosão da bateria

Observe as precauções abaixo para evitar a ignição acidental dos gases inflamáveis que poderão ser emitidos da bateria:

- Certifique-se de que o cabo auxiliar seja conectado ao terminal correto e que não haja contato acidental com outro componente exceto o terminal apropriado.
- Não permita que os terminais + e - dos cabos auxiliares façam contato entre si.
- Não fume, use fósforos, isqueiros ou permita chamas próximos à bateria.

#### ■ Precauções quanto à bateria

A bateria contém eletrólito, ácido venenoso e corrosivo, enquanto os componentes relacionados contém chumbo e compostos de chumbo. Observe as precauções abaixo ao manusear a bateria:

- Ao executar operações na bateria, sempre use óculos de segurança e esteja atento para que não haja contato dos fluidos da bateria (ácidos) com a pele, roupas e carroçaria do veículo.
- Não se incline sobre a bateria.
- Se houver contato do fluido da bateria com a pele ou olhos, lave imediatamente a área afetada com água e providencie assistência médica.
- Coloque uma esponja ou tecido úmido sobre a área afetada até receber cuidados médicos.
- Sempre lave as mãos após manusear o suporte da bateria, terminais, e outros componentes relacionados à bateria.
- Não permita a presença de crianças junto à bateria.

#### ■ Para evitar danos ao veículo

Não puxe ou empurre o veículo para forçar a partida do mesmo, uma vez que o conversor catalítico poderá superaquecer e representar um risco de incêndio.



### NOTA

#### ■ Ao manusear os cabos auxiliares

Durante a conexão dos cabos auxiliares, esteja atento para que não haja contato com os ventiladores de arrefecimento ou correias.

## Em caso de superaquecimento do veículo

### O que segue poderá indicar superaquecimento do veículo.

- O medidor de temperatura do fluido de arrefecimento do motor (→P. 7-2-3) atinge o nível máximo, ou há perda de potência do motor. (Por exemplo, a velocidade do veículo não aumenta).
- Saída de vapores sob o capô do motor.

### Procedimento de correção

**PASSO 1** Pare o veículo em um local seguro e desligue o sistema do ar condicionado, e a seguir desligue o motor.

**PASSO 2** Se houver vapor:

Levante cuidadosamente o capô do motor após os vapores cessarem.

Se não houver vapor:

Levante cuidadosamente o capô do motor.

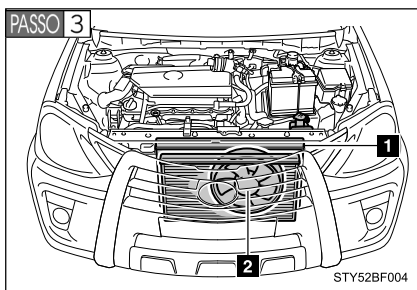

Após o motor esfriar suficientemente, inspecione as mangueiras e o núcleo do radiador (radiador) quanto a vazamentos.

**1** Radiador

**2** Ventilador de arrefecimento

Se houver uma grande quantidade de vazamento de fluido de arrefecimento, contate imediatamente uma Concessionária Autorizada Toyota.

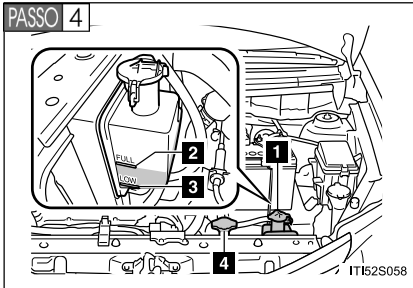

O nível do fluido de arrefecimento estará satisfatório se estiver entre as linhas "FULL" e "LOW" no reservatório.

- 1 Reservatório
- 2 "FULL"
- 3 "LOW"
- 4 Tampa do radiador

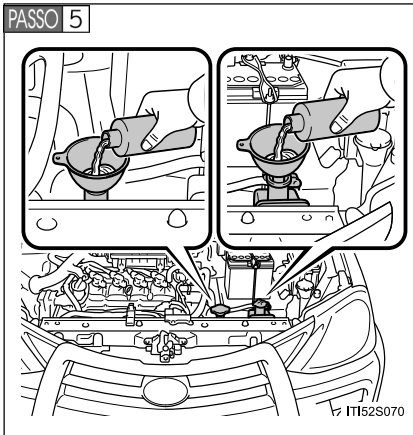

Adicione fluido de arrefecimento se necessário.

A água poderá ser usada como medida de emergência se não houver fluido de arrefecimento disponível.

**PASSO 6** Acione a partida do motor e ligue o sistema de ar condicionado para verificar se o ventilador de arrefecimento do radiador funciona e quanto a vazamentos de fluido de arrefecimento do radiador ou manguelras.

O ventilador de arrefecimento funciona quando o sistema de ar condicionado for ligado imediatamente após uma partida a frio. Confirme se o ventilador de arrefecimento está funcionando, verificando seu ruído e o fluxo de ar. Se houver dificuldade para a verificação, ligue e desligue o sistema do ar condicionado repetidamente. (O ventilador de arrefecimento poderá não funcionar em temperaturas extremamente baixas).

## 7-2. Etapas em caso de emergência

**PASSO 7** Se o ventilador não estiver funcionando:

Desligue o motor imediatamente e contate uma Concessionária Autorizada Toyota.

Se o ventilador estiver funcionando:

Providencie a inspeção do veículo em uma Concessionária Autorizada Toyota mais próxima.

### ■ **Superaquecimento**

Se você observar o que segue, seu veículo poderá estar superaquecendo:

- A luz de advertência de temperatura alta do fluido de arrefecimento do motor pisca ou acende ou há perda de potência.
- Saída de vapores sob o capô do motor.

### **ATENÇÃO**

#### ■ **Para evitar um acidente ou ferimentos durante a inspeção do capô do motor do seu veículo**

- Não abra o capô enquanto houver saída de vapor. O compartimento do motor poderá estar muito quente, o que resultará em ferimentos graves como queimaduras.
- Mantenha as mãos e roupas (especialmente gravatas, echarpes ou cachecóis) distantes do ventilador e correias. Caso as instruções não sejam seguidas, as mãos ou roupas poderão ficar presas, resultando em ferimentos graves ou fatais.
- Não solte a tampa do radiador, ou tampa do reservatório do fluido de arrefecimento enquanto o motor e o radiador estiverem quentes.

Ferimentos graves, como queimaduras, poderão resultar da liberação de fluido de arrefecimento quente e vapores sob pressão.



### NOTA

#### ■ Ao adicionar fluido de arrefecimento do motor

Aguarde o motor esfriar antes de adicionar fluido de arrefecimento.

Ao adicionar fluido de arrefecimento, faça-o lentamente. Adicionar rapidamente o fluido de arrefecimento frio a um motor aquecido poderá resultar em danos ao motor.

#### ■ Para evitar danos ao sistema de arrefecimento

Observe as precauções abaixo:

- Evite a contaminação do fluido de arrefecimento com materiais estranhos (tais como areia ou poeira etc.)
- Não use aditivos de fluido de arrefecimento.

# Se o veículo atolou

**Execute os procedimentos abaixo se os pneus patinarem ou se o veículo atolou na lama, sujeira ou neve:**

**PASSO 1** Desligue o motor. Aplique o freio de estacionamento e posicione a alavanca de mudança de marcha em P (transmissão automática) ou N (transmissão manual).

**PASSO 2** Remova a lama, ou areia ao redor do pneu atolado.

**PASSO 3** Coloque madeira, pedras ou outro material para melhorar a tração sob os pneus.

**PASSO 4** Acione a partida do motor.

**PASSO 5** Posicione a alavanca de mudança de marcha em D ou R (transmissão automática) ou 1 ou R (transmissão manual) e cuidadosamente aplique o acelerador para liberar o veículo.

### ATENÇÃO

#### ■ Ao tentar desatolar o veículo

Se decidir balançar o veículo para trás e para frente para desatolá-lo, antes de iniciar o procedimento, verifique se a área ao redor do veículo está livre, para evitar a colisão em outros veículos, objetos ou pessoas. O veículo também poderá impulsionar para frente ou para trás inesperadamente. Seja extremamente cauteloso.

#### ■ Posicionamento da alavanca de mudança de marcha (veículos com transmissão automática)

Esteja atento para não mudar a posição da alavanca de mudança de marcha com o pedal do acelerador pressionado.

Isto poderá resultar em aceleração rápida acidental do veículo, causando acidentes com ferimentos graves ou fatais.

### NOTA

#### ■ Para evitar danos à transmissão e outros componentes

- Evite patinar as rodas e a rotação excessiva do motor.
- Se o veículo continuar atolado após estes procedimentos, o rebocamento poderá ser necessário.



## 7-2. Etapas em caso de emergência

# Se for necessário parar o veículo em uma emergência

**Apenas em uma emergência, como por exemplo, se for impossível parar o veículo da maneira convencional, pare o veículo de acordo com o procedimento abaixo:**

**PASSO 1** Pressione constante e firmemente o pedal de freio com ambos os pés.

Não bombeie o pedal de freio repetidamente, pois isto aumentará o esforço necessário para diminuir a velocidade do veículo.

**PASSO 2** Posicione a alavanca de mudança de marcha em N.

**Caso a alavanca de mudança de marcha esteja posicionada em N**

**PASSO 3** Após reduzir a velocidade, pare o veículo em um local seguro fora da pista.

**PASSO 4** Desligue o motor.

**Se não for possível mover a alavanca de mudança de marcha para a posição N**

**PASSO 3** Mantenha o pedal de freio pressionado com ambos os pés para que a velocidade do veículo seja reduzida o máximo possível.

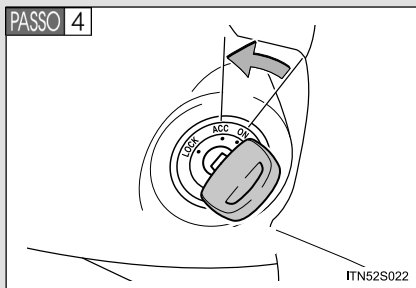

Desligue o motor posicionando a chave de ignição em "ACC".

**PASSO 5** Pare o veículo em um local seguro fora da pista.

### ATENÇÃO

- **Caso seja necessário desligar o motor com o veículo em movimento**
  - A assistência hidráulica dos freios e do volante de direção não estará disponível, fazendo com que o pedal de freio fique mais duro para pressioná-lo e o volante de direção mais pesado para esterçá-lo.  
Desacelere o máximo possível antes de desligar o motor.
  - Jamais tente remover a chave, pois irá travar o volante de direção.

**8-1. Especificações**

Dados de manutenção  
(combustível, nível de  
óleo, etc.) ..... 8-1-2

Informações sobre o  
combustível ..... 8-1-14

Limites máximos de  
ruído e emissões ..... 8-1-15



## Seção 8-1 Especificações

- Dados de manutenção (combustível, nível de óleo, etc.)
- Informações sobre o combustível
- Limites máximos de ruído e emissões

## 8-1. Especificações

# Dados de manutenção (combustível, nível de óleo, etc.)

### Dimensões

<b>Comprimento total</b>		3893 mm
<b>Largura total*1</b>		1734 mm
<b>Altura total*2</b>		1548 mm
<b>Distância entre eixos</b>		2460 mm
<b>Bitola</b>	<b>Dianteira</b>	1468 mm
	<b>Traseira</b>	1474 mm

\*1: Desconsiderando retrovisores

\*2: Veículos descarregados

## Identificação do veículo

### ■ Número de identificação do veículo

O número de identificação do veículo (VIN) é o identificador legal do veículo. Este é o identificador básico do seu Toyota. Ele é usado para registrar a propriedade do seu veículo.

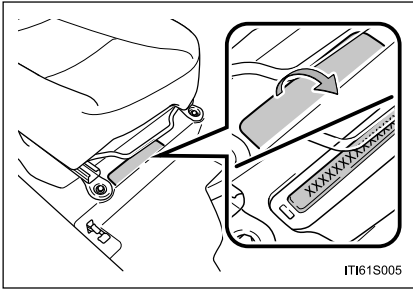

Este número está gravado sob o banco do passageiro dianteiro.

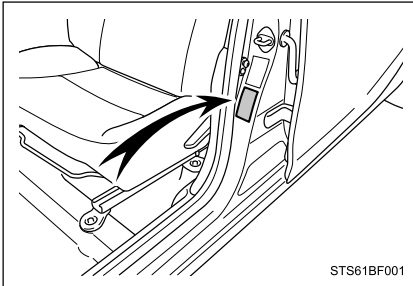

Este número também está gravado na etiqueta do fabricante.

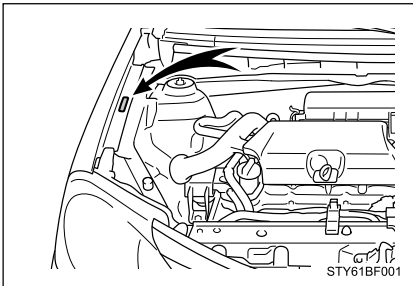

Este número também está gravado na etiqueta de identificação do veículo.

## 8-1. Especificações

### ■ Número do motor

O número do motor está gravado no bloco do motor conforme indicado.

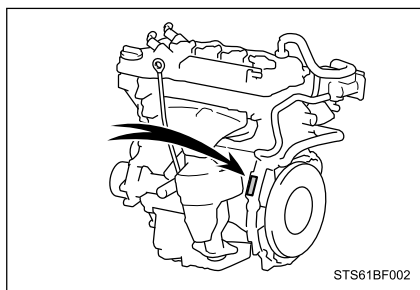

### ■ Gravação nos vidros

O número do chassi do veículo é gravado em todos os vidros.

### ■ Etiquetas destrutíveis

O número de identificação do veículo também é fornecido através de etiquetas destrutíveis:

1. na coluna da porta dianteira direita, próxima à dobradiça da porta;
2. no compartimento do motor, no lado do passageiro, próximo à torre da suspensão dianteira.



## Motor

<b>Modelo</b>	2NR-FBE (1.5L)
<b>Tipo</b>	4 cilindros em linha, 4 tempos, combustível flex
<b>Diâmetro dos cilindros e curso dos êmbolos</b>	72,5 x 90,6 mm
<b>Volume de deslocamento (cilindrada)</b>	1496 cm <sup>3</sup>
<b>Potência Máxima</b>	<b>Combustível: Etanol</b> 107cv (79kW) @ 5600 rpm
	<b>Combustível: Gasolina</b> 102cv (75kW) @ 5600 rpm
<b>Torque Máximo</b>	<b>Combustível: Etanol</b> 144N.m (14,7 kgf.m) @ 4000 rpm
	<b>Combustível: Gasolina</b> 140N.m (14,3kgf.m) @ 4000 rpm
<b>Folga das válvulas</b>	Ajuste automático
<b>Tensão da correia de acionamento</b>	Ajuste automático

## 8-1. Especificações

### Combustível

<b>Tipo de combustível</b>	Gasolina sem chumbo ou etanol ou a mistura de ambos em qualquer proporção.
<b>Octanagem (IAD – Índice antidetonante)</b>	87 ou superior
<b>Capacidade do tanque de combustível (Referência)</b>	45 L

### Sistema de lubrificação

<b>Capacidade de óleo (Drenagem e reabastecimento – referência*)</b>	
<b>Com filtro</b>	3,3 L
<b>Sem filtro</b>	3,1 L

- \*: A capacidade de óleo do motor é uma quantidade de referência a ser usada na troca do óleo. Aqueça e desligue o motor, aguarde mais de 5 minutos e verifique o nível de óleo indicado na vareta.

■ **Classificação de óleo do motor**

A Toyota recomenda o uso de “Óleo Genuíno para Motor Toyota”, cujas especificações seguem abaixo:

MOTOR	VISCOSIDADE (SAE)	API
1.5L Flex (2NR-FBE)	5W-30 10W-30 10W-40	SL, SM, SN ou superior

Viscosidade recomendada (SAE):

SAE 5W-30 é a melhor escolha para um bom nível de economia de combustível e facilitar a partida em baixas temperaturas.

Ao utilizar o óleo de motor SAE 10W-30 ou uma viscosidade maior em temperaturas extremamente baixas, o motor poderá encontrar dificuldades durante a sua partida.

**Sistema de arrefecimento**

<b>Capacidade (Referência)</b>	Veículos com transmissão automático 4,1 L Veículos com transmissão manual 4,2 L
<b>Tipo de fluido de arrefecimento</b>	Fluido de Arrefecimento Toyota Super Long Life Coolant Não use somente água pura.

## 8-1. Especificações

### Sistema de ignição

<b>Vela de ignição</b>	
<b>Fabricação</b>	DENSO FC20HR-G8
<b>Folga</b>	0,8 mm

#### **NOTA**

##### ■ Velas de ignição de irídio

Utilize somente velas de ignição de irídio. Ao regular o motor, não ajuste a folga.

### Sistema elétrico

<b>Bateria</b>	
<b>Valor da gravidade específica a 20°C:</b>	1,250 – 1,290 Totalmente carregada 1,160 – 1,200 Parcialmente carregada 1,060 – 1,100 Descarregada
<b>Taxas de carga</b>	
<b>Carga rápida</b>	15 A máx.
<b>Carga lenta</b>	5 A máx.

**Transmissão automática**

<b>Capacidade de fluido*</b>	5,1L
<b>Tipo de fluido</b>	Fluido ATF WS Genuíno Toyota

\*: A capacidade de fluido é uma quantidade de referência.  
Se a substituição for necessária, contate uma Concessionária Autorizada Toyota.

**NOTA**

■ **Tipo de fluido da transmissão automática**

O uso de fluido da transmissão automática diferente de “Fluido ATF WS Genuíno Toyota” poderá causar deterioração na qualidade das mudanças de marcha, bloqueio da transmissão seguido de vibração e finalmente danos à transmissão do seu veículo.

## 8-1. Especificações

### Transmissão manual

<b>Capacidade de óleo para engrenagem (Referência)</b>	2,4 L
<b>Tipo de óleo para engrenagem</b>	“Óleo para Transmissão Manual Genuíno TOYOTALV”
<b>Classificação API recomendada</b>	GL-4
<b>Viscosidade recomendada</b>	SAE 75W

#### **NOTA**

##### ■ **Óleo da transmissão manual**

Lembre-se de que dependendo das características particulares do óleo para engrenagem utilizado ou condições operacionais, o ruído da marcha lenta, sensação de mudança e/ou eficiência do combustível poderá ser diferente ou afetada. A Toyota recomenda o uso de “Óleo para Transmissão Manual Genuíno TOYOTA LV GL-4 75W” para obter um desempenho ideal.

**Embreagem**

<b>Folga livre do pedal</b>	5 – 15 mm
<b>Tipo de fluido</b>	SAE J1703 ou FMVSS N° 116 DOT 3

**Freios**

<b>Altura do pedal *1</b>	Mínimo 71 mm
<b>Folga livre do pedal</b>	1 – 6 mm
<b>Curso da alavanca do freio de estacionamento *2</b>	6 – 9 “clicks”
<b>Tipo de fluido</b>	SAE J1703 ou FMVSS No.116 DOT 3

\*1: Altura mínima do pedal quando o centro do pedal é pressionado com uma força de 196 N (20,0 kgf, 44,1 lbf) com o motor funcionando.

\*2: Curso da alavanca do freio de estacionamento aplicada a 200 N (20,4 kgf, 45,0 lbf).

**Direção**

<b>Folga livre</b>	Abaixo de 30 mm
--------------------	-----------------

## 8-1. Especificações

### Pneus e rodas

<b>Dimensão do pneu</b>	185/60R15 84H, 185/60R15 88H 175/65R14 82T (pneu reserva)
<b>Pressão de inflagem dos pneus (Pressão de inflagem recomendada para pneus frios)</b>	Pneus dianteiros e traseiros: 220 kPa (2,2 kgf/cm <sup>2</sup> ou bar, 32 psi)
<b>Dimensão da roda</b>	15 x 5 1/2J 14 x 5 J (pneu reserva)
<b>Torque da porca da roda</b>	103 N.m (10,5 kgf.m, 76 lbf.pés)



<b>Lâmpadas</b>
-----------------

	<b>Lâmpadas</b>	<b>W</b>	<b>Tipo</b>
<b>Exterior</b>	Faróis	60/55	A
	Sinalizadores de direção dianteiros	21	B
	Lanternas dianteiras	5	C
	Faróis de neblina	24	D
	Sinalizadores de direção traseiros	21	B
	Luzes de freio/lanterna traseira	21/5	E
	Luzes de ré	16	C
	Luz da placa de licença	5	C
<b>Interior</b>	Luz interna	5	F

A: Lâmpadas halógenas H4

B: Lâmpadas com extremidade simples (âmbar)

C: Lâmpadas com base em cunha (transparente)

D: Lâmpadas PSX24W

E: Lâmpadas com extremidade simples (transparente)

F: Lâmpadas com extremidade dupla (transparente)

# Informações sobre o combustível

Use gasolina sem chumbo e/ou etanol. Para o desempenho ideal do motor, use combustível com Octanagem (IAD – Índice antidetonante) de 87 ou superior. O combustível pode ser composto de gasolina sem chumbo, etanol, ou a mistura de ambos em qualquer proporção.

### ■ Uso do etanol misturado com gasolina em motor flex

A Toyota permite o uso do etanol misturado à gasolina em qualquer proporção.

### ■ Se houver detonação do motor

- Consulte uma Concessionária Autorizada Toyota.
- Ocasionalmente você poderá observar detonação leve durante um período curto na aceleração ou condução em aclives. Isto é normal e não é motivo para preocupação.



### NOTA

#### ■ Nota sobre a qualidade do combustível

- Não use combustíveis com qualidade fora da especificada na legislação vigente. O uso de combustíveis adulterados resultará em danos ao motor.
- Não use gasolina com chumbo.  
A gasolina com chumbo causará perda de efetividade do conversor catalítico e funcionamento incorreto do sistema de controle de emissões.
- Não utilize metanol misturado à gasolina, como por exemplo, M15, M85, M100.  
O uso de gasolina contendo metanol poderá danificar o motor, ocasionando falhas.
- Veículos com motor flex: Recomendamos o abastecimento completo do tanque com gasolina a cada 10.000 km para ajudar a limpeza do sistema de combustível e manter o bom desempenho do motor.

## 8-1. Especificações

# Limites máximos de ruído e emissões

Este veículo está em conformidade com a legislação vigente de controle da poluição sonora para veículos automotores, atendendo às Resoluções do CONAMA 01/93, CONAMA 272/00 e Instrução Normativa IBAMA 28/02.

### LIMITES MÁXIMOS DE RUÍDO NA CONDIÇÃO PARADO PARA FISCALIZAÇÃO (com o veículo parado)

Modelo	Motor (combustível)	Velocidade angular do motor para teste (rpm)	Limite de ruído para fiscalização [dB(A)]
ETIOS CROSS 1.5L 6M/T	2NR-FBE (FLEX)	4.200	83,1
ETIOS CROSS 1.5L 4A/T	2NR-FBE (FLEX)	4.200	83,2

O nível de ruído manter-se-à dentro do limite estabelecido, desde que o plano de manutenção preventiva do veículo recomendado pelo fabricante seja cumprido integralmente. Exige-se nesse caso, atenção especial na manutenção do sistema de escapamento usando somente peças genuínas Toyota.

## 8-1. Especificações

**9-1. Manutenção**

Requisitos de  
manutenção ..... 9-1-2

Manutenção  
programada ..... 9-1-6

**9-2. Garantia**

Prefácio ..... 9-2-2

Garantia dos veículos  
Toyota ..... 9-2-3

Como obter assistência  
técnica ..... 9-2-10

Blindagem de veículos... 9-2-13

Garantia de peças  
genuínas de reposição  
Toyota ..... 9-2-14

Garantia de acessórios  
genuínos Toyota ..... 9-2-15

Informações  
importantes ..... 9-2-16

Assegure a correta  
manutenção do seu  
veículo Toyota ..... 9-2-17

Plano de manutenção .... 9-2-18



## Seção 9-1 Manutenção

- Requisitos de manutenção
- Revisão programada

# Requisitos de manutenção

**Para garantir a segurança e a condução econômica, o cuidado diário e a realização de revisões regulares são essenciais. A Toyota recomenda que as revisões sejam realizadas da seguinte forma:**

### ■ Revisão Programada

- Realização das revisões programadas

As revisões programadas devem ser realizadas em intervalos de 12 meses ou 10.000 km em relação à revisão anterior, sempre observando o que ocorrer primeiro: o tempo ou a quilometragem.

- Tolerância para realização das revisões programadas

Revisão por quilometragem:  $\pm 1.000\text{km}$

Revisão por tempo:  $\pm 1$  mês

- 1ª Revisão com mão de obra gratuita

Você obterá o serviço de 1ª Revisão com mão de obra gratuita, realizando a revisão com 10.000km ou 12 meses (o que ocorrer primeiro a partir da data de venda), apresentando este Manual em qualquer Concessionária Autorizada Toyota do território brasileiro.



### ATENÇÃO

- A gratuidade refere-se somente a mão-de-obra necessária para a execução da 1ª Revisão. O custo de itens substituídos na revisão são de responsabilidade do cliente.
- A gratuidade da mão-de-obra de serviços está vinculada ao cumprimento do limite informado anteriormente, ou seja, 10.000km ou 12 meses ( com tolerância de  $\pm 1.000\text{km}$  ou  $\pm 1$  mês) o que ocorrer primeiro, à partir da data de venda.
- O custo de mão de obra das demais revisões constantes no plano de manutenção não são gratuitas.

- Leve seu veículo nas Concessionárias Autorizadas Toyota

É recomendável levar o seu veículo à Concessionária Autorizada Toyota para realização das revisões, bem como para qualquer outra inspeção ou reparo necessário.

Os técnicos Toyota são especialistas que recebem treinamento adequado na Toyota, antes de trabalhar no seu veículo.

Além disso, eles recebem informações atualizadas diariamente, através de boletins técnicos e dicas de serviços.

As Concessionárias Autorizadas Toyota investem muito em ferramentas especiais e equipamentos de diagnóstico Toyota, permitindo assim a realização de um trabalho mais rápido e com maior qualidade no seu veículo.

O departamento de Pós-Venda da Concessionária Autorizada Toyota realizará todos os serviços necessários ao seu veículo com qualidade e economia.

### ■ **Manutenção que você mesmo poderá executar**

Você poderá executar muitos itens de manutenção facilmente se tiver alguma habilidade mecânica e ferramentas automotivas básicas. Neste capítulo, algumas instruções simples para execução dessas operações serão apresentadas.

Entretanto, algumas tarefas de manutenção exigem ferramentas e qualificações especiais. Estas operações devem ser realizadas por técnicos qualificados.

A Toyota recomenda a realização das revisões programadas e reparos em uma Concessionária Autorizada Toyota.

## ■ Necessidade de reparos no seu veículo

Esteja atento a alterações de desempenho, visuais ou ruídos que evidenciem a necessidade de reparos no seu veículo. Algumas indicações importantes são:

- Impropropriedades, engasgos, batidas leves no motor
- Perda considerável de potência
- Ruídos estranhos no motor
- Vazamentos sob o veículo (Entretanto, o gotejamento de água do sistema do ar condicionado após o uso é normal em função do processo de condensação)
- Alterações nos ruídos do sistema de escapamento (Isto pode indicar um vazamento perigoso de monóxido de carbono. Dirija com os vidros abertos e verifique o sistema de escapamento imediatamente).
- Pneus baixos, rangido excessivo dos pneus ao manobrar em curvas; desgaste irregular
- O veículo puxa para um lado em pista plana durante a condução em linha reta
- Ruídos estranhos relacionados ao movimento da suspensão
- Perda da eficiência dos freios, pedal do freio ou embreagem “esponjoso”, o pedal quase toca no assoalho, ou o veículo puxa para um lado ao ser freado
- Temperatura do fluido de arrefecimento do motor está constantemente acima do normal

Se você observar alguma dessas indicações, leve o veículo a uma Concessionária Autorizada Toyota o mais rápido possível. Provavelmente serão necessários ajustes ou reparos.

### ATENÇÃO

#### ■ Se a manutenção do seu veículo não for executada corretamente

A manutenção inadequada poderá resultar em danos severos ao veículo além da possibilidade de ferimentos graves ou fatais.

#### ■ Manuseio da bateria

Os pólos, terminais e acessórios relacionados à bateria, contêm chumbo e compostos de chumbo que são conhecidos por causar danos cerebrais. Lave as mãos após manusear estes componentes. (→P. 6-2-15)

## Revisão Programada

Execute a revisão conforme informações abaixo:

### Requisitos para Revisões Programadas

As Revisões do seu veículo Toyota devem ser realizadas conforme a tabela de Revisões Programadas. (veja “Revisões Programadas”).



Se o seu veículo é submetido à uma ou mais condições especiais abaixo, alguns itens de revisão devem ser verificados com maior frequência (Veja “Revisões Programadas Adicionais”).

- |   |   |
|---|---|
| <p>A. Condição das estradas</p> <ol style="list-style-type: none"><li>1. Operação em estradas sem pavimentação, cobertas de lama</li><li>2. Operação em estradas com poeira</li></ol> | <p>B. Condição de condução</p> <ol style="list-style-type: none"><li>1. Veículo muito carregado (Exemplo: Usando um camper, barras longitudinais no teto, etc.)</li><li>2. Trajetos curtos e repetidos com percurso inferior a 15 km. (Temperatura do motor não atinge a temperatura normal.)</li><li>3. Uso excessivo em marcha-lenta e/ou baixas velocidades por longas distâncias, como carros de polícia, táxis ou serviço de entregas.</li><li>4. Condução contínua em alta velocidade (80% ou mais da velocidade máxima do veículo) durante mais de 2 horas</li></ol> |
|---|---|

**Revisões Programadas**

Operações de manutenção: I = Inspeção  
S = Substitua, troque ou lubrifique.

Itens inspecionados/ substituídos		REVISÕES (a cada 10.000 km ou 12 meses*)							
		1ª	2ª	3ª	4ª	5ª	6ª	7ª	8ª
<b>COMPONENTES BÁSICOS DO MOTOR</b>									
1	Correias de acionamento		I		I		I		I
2	Óleo do motor	S	S	S	S	S	S	S	S
3	Filtro de óleo do motor	S	S	S	S	S	S	S	S
4	Sistema de arrefecimento e aquecimento “Veja a nota 1”		I		I		I		I
5	Fluido de arrefecimento do motor “Veja a nota 2”				I				I
6	Tubos de escapamento e coxins	I	I	I	I	I	I	I	I
<b>SISTEMA DE IGNIÇÃO</b>									
7	Velas de ignição	Substitua a cada 10 revisões							
8	Bateria	I	I	I	I	I	I	I	I
<b>SISTEMAS DE COMBUSTÍVEL E CONTROLE DE EMISSÕES</b>									
9	Medidor da unidade emissora de combustível	Substitua a cada 72 meses							
10	Filtro de sucção da bomba de combustível					S			

\*: o que primeiro ocorrer após a última revisão.

## 9-1. Manutenção

Operações de manutenção: I = Inspeção

S = Substitua, troque ou lubrifique.

Itens inspecionados/ substituídos		REVISÕES (a cada 10.000 km ou 12 meses*)							
		1ª	2ª	3ª	4ª	5ª	6ª	7ª	8ª
<b>SISTEMAS DE COMBUSTÍVEL E CONTROLE DE EMISSÕES</b>									
11	Filtro de combustível Tanque principal (em linha)	S	S	S	S	S	S	S	S
12	Filtro de ar		I		S		I		S
13	Tampa do tanque de combustível, linhas de combustível, conexões e válvula de controle de vapores de combustível "Veja a nota 1"		I		I		I		I
14	Cânister de carvão		I		I		I		I
<b>CHASSI E CARROÇARIA</b>									
15	Pedal de freio e freio de estacionamento	I	I	I	I	I	I	I	I
16	Lonas de freio e tambores "Veja a nota 3"	I	I	I	I	I	I	I	I
17	Pastilhas e discos de freio	I	I	I	I	I	I	I	I
18	Fluido de freio	I	I	I	S	I	I	I	S
19	Fluido de embreagem	I	I	I	I	I	I	I	I

\*: o que primeiro ocorrer após a última revisão.

Operações de manutenção: I = Inspeção

S = Substitua, troque ou lubrifique.

Itens inspecionados/ substituídos		REVISÕES (a cada 10.000 km ou 12 meses*)							
		1ª	2ª	3ª	4ª	5ª	6ª	7ª	8ª
<b>CHASSIE CARROÇARIA</b>									
20	Tubos e mangueiras de freio	I	I	I	I	I	I	I	I
21	Volante de direção, articulação e caixa de direção	I	I	I	I	I	I	I	I
22	Coifas do eixo de tração		I		I		I		I
23	Juntas esféricas da suspensão e guarda-pó	I	I	I	I	I	I	I	I
24	Óleo da transmissão manual (incluindo diferencial dianteiro)				I				I
25	Alavanca de mudança de marcha			I			I		
26	Fluido da transmissão automática (incluindo diferencial dianteiro)		I		I		I		I
27	Suspensões dianteira e traseira	I	I	I	I	I	I	I	I
28	Pneus e pressão de inflagem dos pneus	I	I	I	I	I	I	I	I
29	Luzes, buzina, limpadores e lavadores	I	I	I	I	I	I	I	I
30	Filtro do ar condicionado	I	I	I	I	I	I	I	I
31	Quantidade de refrigerante para o ar condicionado		I		I		I		I

\*: o que primeiro ocorrer após a última revisão.

## 9-1. Manutenção

### NOTA:

1. Após a inspeção na 8ª Revisão, inspecione em todas as revisões subsequentes.
2. Primeiramente substitua na 16ª Revisão e a seguir a cada 8 revisões.
3. Incluindo tambores e lonas do freio de estacionamento.



### Revisões Programadas Adicionais

Consulte a tabela a seguir para os itens de Revisão Programada que exigem maior frequência de serviços, devido a condição de uso severo. (Para informações adicionais, veja “Requisitos para Revisões Programadas”).

A-1: Operação em estradas sem pavimentação, cobertas de lama	
<input type="checkbox"/> Inspeção das lonas de freio e tambores “Veja a nota 1”	A cada 10.000 km ou 6 meses*
<input type="checkbox"/> Inspeção das pastilhas e discos de freio	A cada 5.000 km ou 3 meses*
<input type="checkbox"/> Inspeção dos tubos e mangueiras de freio	A cada 10.000 km ou 6 meses*
<input type="checkbox"/> Inspeção do volante de direção, articulação e caixa de direção	A cada 5.000 km ou 3 meses*
<input type="checkbox"/> Inspeção das coifas do eixo de tração	A cada 10.000 km ou 12 meses*
<input type="checkbox"/> Inspeção das juntas esféricas da suspensão e guarda-pó	A cada 10.000 km ou 6 meses*
<input type="checkbox"/> Inspeção da suspensões dianteira e traseira	A cada 10.000 km ou 6 meses*
<input type="checkbox"/> Aperto de parafusos e porcas no chassi e carroçaria “Veja a nota 2”	A cada 10.000 km ou 6 meses*

\*: o que primeiro ocorrer após o último serviço nesse item.

## 9-1. Manutenção

<b>A-2: Operação em estradas com poeira</b>	
<input type="checkbox"/> Substituição do óleo do motor	A cada 5.000 km ou 6 meses*
<input type="checkbox"/> Substituição do filtro do óleo do motor	A cada 5.000 km ou 6 meses*
<input type="checkbox"/> Inspeção ou substituição do filtro de ar	I: A cada 2.500 km ou 3 meses* S: A cada 40.000 km ou 48 meses*
<input type="checkbox"/> Inspeção das lonas e tambores de freio "Veja a nota 1"	A cada 10.000 km ou 6 meses*
<input type="checkbox"/> Inspeção das pastilhas e discos de freio	A cada 5.000 km ou 3 meses*
<input type="checkbox"/> Substituição do filtro do ar condicionado	A cada 15.000 km*

\*: o que primeiro ocorrer após o último serviço nesse item.

<b>B-1: Veículo muito carregado (Exemplo: Usando um camper, barras longitudinais no teto, etc.)</b>	
<input type="checkbox"/> Substituição do óleo do motor	A cada 5.000 km ou 6 meses*
<input type="checkbox"/> Substituição do filtro do óleo do motor	A cada 5.000 km ou 6 meses*
<input type="checkbox"/> Inspeção das lonas de freio e tambores “Veja a nota 1”	A cada 10.000 km ou 6 meses*
<input type="checkbox"/> Inspeção das pastilhas e discos de freio	A cada 5.000 km ou 3 meses*
<input type="checkbox"/> Substituição do fluido da transmissão manual	A cada 40.000 km ou 48 meses*
<input type="checkbox"/> Substituição do óleo do diferencial dianteiro	A cada 40.000 km ou 48 meses*
<input type="checkbox"/> Inspeção da suspensões dianteira e traseira	A cada 10.000 km ou 6 meses*
<input type="checkbox"/> Aperto de parafusos e porcas no chassi e carroçaria “Veja a nota 2”	A cada 10.000 km ou 6 meses*
<b>B-2: Trajetos curtos e repetidos com percurso inferior a 15 km. (Temperatura do motor não atinge a temperatura normal.)</b>	
<input type="checkbox"/> Substituição do óleo do motor	A cada 5.000 km ou 6 meses*
<input type="checkbox"/> Substituição do filtro do óleo do motor	A cada 5.000 km ou 6 meses*

\*: o que primeiro ocorrer após o último serviço nesse item.

## 9-1. Manutenção

<b>B-3: Uso excessivo em marcha-lenta e/ou baixas velocidades por longas distâncias, como carros de polícia, táxis ou serviço de entregas</b>	
<input type="checkbox"/> Substituição do óleo do motor	A cada 5.000 km ou 6 meses*
<input type="checkbox"/> Substituição do filtro do óleo do motor	A cada 5.000 km ou 6 meses*
<input type="checkbox"/> Inspeção das lonas de freio e tambores "Veja a nota 1"	A cada 10.000 km ou 6 meses*
<input type="checkbox"/> Inspeção das pastilhas e discos de freio	A cada 5.000 km ou 3 meses*
<b>B-4: Condução contínua em alta velocidade (80% ou mais da velocidade máxima do veículo) durante mais de 2 horas</b>	
<input type="checkbox"/> Substituição do fluido da transmissão manual	A cada 40.000 km ou 48 meses*
<input type="checkbox"/> Substituição do óleo do diferencial dianteiro	A cada 40.000 km ou 48 meses*

\*: o que primeiro ocorrer após o último serviço nesse item.

### NOTA:

1. Incluindo tambores e lonas do freio de estacionamento
2. Para parafusos de fixação dos bancos, parafusos de retenção da travessa da suspensão dianteira e traseira.

## Seção 9-2 Garantia

- Prefácio
- Garantia dos veículos Toyota
- Como obter assistência técnica
- Blindagem de veículos
- Garantia de peças genuínas de reposição Toyota
- Garantia de acessórios genuínos Toyota
- Informações importantes
- Assegure a correta manutenção do seu veículo Toyota
- Plano de manutenção

# Prefácio

As informações desta seção destinam-se a descrever de forma geral, a cobertura de garantia do seu novo Toyota. Caso sejam necessárias mais informações a respeito da utilização do veículo, solicitamos a leitura deste Manual.

Todas as informações constantes neste livrete estão baseadas nos últimos dados disponíveis na data de sua publicação, estando o mesmo sujeito a alterações sem prévio aviso.

Por favor, esteja ciente de qualquer modificação em seu veículo Toyota, poderá afetar seu rendimento, segurança, dirigibilidade e, ainda, violar a legislação de trânsito vigente.

Além disso, tais modificações poderão implicar na perda da Garantia contratual concedida pela Toyota do Brasil Ltda.

### **Importante:**

**No ato da compra do seu veículo Toyota zero km, exija da Rede de Concessionárias Autorizadas Toyota o preenchimento completo desta seção, bem como explicações a respeito da Garantia concedida pela Toyota do Brasil Ltda.**

A garantia descrita neste livrete, não se aplica aos veículos adquiridos através de importação direta ou importação independente, quer seja feita pelo próprio proprietário, ou pela Rede de Concessionárias Autorizadas Toyota.

Para que você desfrute da segurança que a Garantia proporciona, solicite informações da Concessionária Autorizada Toyota ou ao responsável pela venda do veículo (particular, lojas independentes, importadores, etc.) se o seu veículo se enquadra nas condições acima.

## Garantia dos veículos Toyota

### Período de Cobertura Básica

A Toyota do Brasil Ltda., através da sua Rede de Concessionárias Autorizadas Toyota, garante seus veículos em condições normais de utilização, contra defeitos de fabricação de peças ou de montagem, por um período total de 36 (trinta e seis) meses: os primeiros 90 (noventa) dias referem-se a garantia legal prevista no Código de Defesa do Consumidor e, o período subsequente, a garantia contratual concedida por mera liberalidade da Toyota do Brasil Ltda.

O prazo de garantia é contado a partir da data de entrega do veículo 0Km, tendo por destinatário o primeiro proprietário. Esta cobertura aplica-se exclusivamente aos veículos utilizados para fins particulares, cuja emissão da respectiva Nota Fiscal tenha como destinatário uma pessoa física.

A cobertura acima não será aplicada para veículos utilizados para fins comerciais (locadoras de veículos, táxis e frotistas) ou cuja nota fiscal tenha como destinatário uma pessoa jurídica. Neste caso, a garantia ficará limitada ao período de 36 (trinta e seis) meses ou 100.000 km, prevalecendo o que primeiro ocorrer.

#### **NOTA**

O prazo de garantia de peças e componentes que tenham sido substituídos em garantia durante o período de cobertura básica, extingue-se na mesma data do término da garantia contratual concedida pela Toyota do Brasil Ltda.

#### **IMPORTANTE**

**As condições de Garantia acima mencionadas são válidas apenas no território nacional e para veículos distribuídos e/ou comercializados pela Toyota do Brasil Ltda., através da sua Rede de Concessionárias Autorizadas Toyota.**

### Acessórios

Acessórios podem ser adquiridos na Rede de Concessionárias Autorizadas Toyota. Mesmo que genuínos Toyota, seu prazo de garantia não mantém nenhuma relação com o prazo de garantia do veículo.

Portanto, exija no ato da compra do veículo, as respectivas notas fiscais dos acessórios que equipam o veículo, o que lhe permitirá usufruir a garantia destes itens.

Para informações detalhadas sobre a cobertura da garantia de acessórios genuínos Toyota, consulte a página 9-2-15 deste mesmo manual.



### Totalmente transferível

A garantia prevista neste Manual é totalmente transferível aos proprietários subsequentes do veículo, desde que as seguintes condições sejam integralmente cumpridas:

- O novo proprietário do veículo deverá possuir o Manual do Proprietário original, onde deverá constar todos os registros de Manutenção periódica e a data de início da garantia.
- Na falta do Manual do Proprietário original, a 2ª via poderá ser obtida junto a uma Concessionária Autorizada Toyota, mediante o pagamento do valor estipulado a época, desde que seja apresentada pelo atual proprietário a seguinte documentação: cópia legível da nota fiscal de venda do veículo ao 1º proprietário e cópia legível das notas fiscais que comprovem o cumprimento do Plano de Manutenção periódica recomendado no respectivo Manual do Proprietário.

Portanto, ao adquirir o seu veículo, solicite ao proprietário anterior o Manual do Proprietário original ou, na falta deste, os documentos acima mencionados, para que possa usufruir do período restante de garantia.



**⚠ IMPORTANTE**

Nos casos em que o veículo foi adquirido para fins comerciais e posteriormente revendido para fins particulares dentro do período vigente de Garantia, prevalecerão as condições de garantia da primeira aquisição, sendo a garantia limitada a 36 (trinta e seis) meses ou a 100.000km, prevalecendo o que primeiro ocorrer.

**Cobertura Diferenciada da Garantia****Bateria Auxiliar (12V)**

Caso seja constatado qualquer defeito de fabricação durante os primeiros 24 (vinte e quatro) meses contados a partir da data de emissão da nota fiscal de venda do veículo, tendo por destinatário o primeiro proprietário, a Toyota do Brasil Ltda. arcará com o custo do reparo ou substituição da bateria auxiliar (12V).

**Observação:**

A garantia da Bateria Híbrida segue a mesma garantia do veículo.

### Peças de Desgaste Natural

A substituição de peças e componentes decorrente do uso normal do veículo e desgaste natural que toda peça e componente possui, não é coberta pela garantia, posto que não se trata de defeito de fabricação.

Segue abaixo as peças consideradas como itens de desgaste natural:

- Lâmpadas (exceto lâmpadas de xenon, quando originais do modelo do veículo);
- Fusíveis
- Velas de ignição (excluindo Iridio)
- Elemento Filtro de Ar
- Filtro de óleo
- Filtro de combustível
- Filtro do ar condicionado
- Filtro de ar
- Filtro da Bomba de Combustível
- Lonas de Freio
- Sapata de Freio
- Pastilhas de Freio
- Palhetas dos limpadores do para-brisa
- Bateria do controle remoto da chave
- Gás refrigerante
- Combustível
- Fluidos
- Óleo
- Lubrificantes
- Aditivos



#### NOTA

**Caso seja necessária a substituição de alguma peça de desgaste natural, após o prazo de 90 (noventa) dias da aquisição do veículo, o custo será de responsabilidade do proprietário do veículo.**

## Itens e Serviços não Cobertos em Garantia



### Fatores fora de controle da Toyota do Brasil Ltda.

- Reparos e ajustes resultantes da má utilização do veículo (por exemplo, funcionamento do motor a alta rotação, sobrecarga), negligência, modificação, alteração, utilização indevida, acidentes, ajustes e reparos impróprios, utilização do veículo em competições, utilização de peças não genuínas e qualquer uso contrário ao especificado no Manual do Proprietário.



- Danos de qualquer natureza causados ao veículo por ação do indivíduo, animais, danos acidentais ou propositalis do meio ambiente, tais como chuva ácida, ação de substâncias químicas, seiva das árvores, salinidade, granizo, vendaval, raios, inundações, impactos de quaisquer objetos e outros atos da natureza.



- A falta de manutenção do veículo, reparos e ajustes necessários em razão de manutenção imprópria (realizadas por terceiros ou fora da Rede de Concessionárias Autorizadas Toyota), a falta de uso do veículo, o uso de fluidos (e lubrificantes) não recomendados pela Toyota do Brasil Ltda.
- Reparos e ajustes resultados do uso de combustível de má qualidade e/ou adulterado.
- Serviços de limpeza, lavagens, regulagens, balanceamento, alinhamento e cambagens de rodas e higienização do sistema de ar condicionado.
- Eliminação de ruídos e vibrações causados pela utilização ou características do veículo.

- Descoloração, enfraquecimento, deformação ou manchas nos bancos, forrações de portas, manopla da alavanca da transmissão, volante, forro do teto, decorrentes do uso e da exposição frequente do sol.
- Danos causados pela utilização de acessórios que alterem o veículo e seu adequado funcionamento. Exemplos: Grades com menor área de ventilação do radiador, rodas e pneus fora do recomendado pela Toyota do Brasil Ltda., reboque para transportes de cargas, sistemas de áudio e vídeo que alterem o sistema elétrico e lâmpadas não genuínas ou impróprias ao modelo do veículo, assim como qualquer componente em desacordo com o recomendado no Manual do Proprietário.



### **Ferrugem superficial na caçamba (veículos de carga)**

Falhas na pintura, amassamentos nas chapas e corrosão nas faces internas e externas da caçamba decorrentes de agente externo ou da sua utilização com carga não cobertos em garantia.



### **Quebra de vidros**

Trincas e quebras de peças de vidro decorrentes de agentes externos, tais como batidas de pedras, granizo, galhos de árvore, etc., não são cobertos em garantia.



### **Gastos extras**

A garantia não se aplica a custos com despesa de transporte, imobilização do veículo, hospedagem, comunicação, socorro, guincho ou locação de veículo, bem como lucros cessantes.



### Quilometragem adulterada

Qualquer fato ou evidência que caracterize a adulteração da quilometragem do veículo implica na extinção total da sua garantia.



### Manutenção de responsabilidade do proprietário

Ajuste do motor, lubrificação, limpeza, substituição de filtros, fluido de arrefecimento do motor, peças de desgaste natural, são alguns dos itens de manutenção periódica que todos os veículos necessitam. Portanto, devem ser custeados pelo proprietário do veículo.

## Responsabilidades do Proprietário

### Obtenção do serviço de garantia

É de responsabilidade do proprietário, a entrega do seu veículo para reparo em qualquer Concessionária Autorizada Toyota do território nacional para obter a garantia.

Consulte o livrete da Rede de Concessionárias Autorizadas Toyota para obter informações sobre onde efetuar serviços em seu veículo.

São condições fundamentais para a efetivação da garantia:

- Que a reclamação seja dirigida obrigatoriamente à Rede de Concessionárias Autorizadas Toyota do território nacional logo após a constatação da desconformidade apresentada;
- Que obrigatoriamente seja apresentado este Manual do veículo devidamente preenchido e com a comprovação de todas as Revisões executadas de acordo com o Plano de Manutenção.

### Manutenção

É de responsabilidade do proprietário a operação e condução corretas, manutenção e cuidados com o seu veículo Toyota, de acordo com as instruções contidas neste Manual.

# Como obter assistência técnica

### Satisfação do cliente

A Toyota do Brasil Ltda. está empenhada no constante aperfeiçoamento de seus veículos e na satisfação de seus clientes.

Toda a Rede de Concessionárias Autorizadas Toyota possui as ferramentas, equipamentos e técnicos treinados pela Toyota do Brasil Ltda., para realizar serviços e reparar o seu veículo Toyota com o maior padrão de qualidade.

Portanto, quando necessário, procure a Rede de Concessionárias Autorizadas Toyota.

### Informações Necessárias

Caso seja necessário algum reparo em seu veículo Toyota, esteja munido das seguintes informações e documentos:

- Uma descrição cuidadosa da desconformidade, incluindo as condições sobre as quais ela ocorre.
- Manual do Proprietário e notas fiscais legíveis para comprovação da substituição de óleo fora da Rede de Concessionárias Autorizadas Toyota.

### IMPORTANTE

**O Manual do Proprietário deverá possuir obrigatoriamente o registro (carimbos) das Revisões efetuadas, de acordo com as quilometragens e prazos preconizados no Plano de Manutenção constante neste Manual.**

### **Comprovantes de troca de óleo realizada fora da Rede de Concessionárias Autorizadas Toyota.**

É de responsabilidade do proprietário do veículo a guarda das Notas Fiscais **legíveis** para comprovar que o óleo substituído fora da Rede de Concessionárias Autorizadas Toyota de acordo com o recomendado pela Toyota do Brasil Ltda., conforme instruções constantes neste Manual (Classificação do óleo e Classificação API).

A apresentação das Notas Fiscais acima mencionadas será obrigatória em situações que exijam a comprovação da troca de óleo. Portanto, ao vender o veículo, não se esqueça de fornecer essas Notas Fiscais ao novo proprietário.

Caso você esteja adquirindo o veículo, solicite esta documentação ao proprietário anterior.

### **Plano de Manutenção**

A periodicidade do Plano de Manutenção do veículo está descrita na Seção 9-1 deste Manual.

Neste plano você encontrará todas as informações necessárias e obrigatórias para o perfeito funcionamento do seu veículo Toyota.

#### **IMPORTANTE**

**Todo e qualquer custo referente à mão de obra e substituição de peças e componentes previstas no Plano de Manutenção será de responsabilidade exclusiva do proprietário do veículo, com exceção ao custo de mão de obra da primeira revisão, se realizada conforme quilometragem ou intervalo de tempo especificados no Manual do Proprietário.**

### **Plano de Manutenção do Veículo**

Todas as manutenções periódicas no Manual do Proprietário, deverão ser executadas exclusivamente na Rede de Concessionárias Autorizadas Toyota e devidamente registradas no Plano de Manutenção constante nas páginas finais deste Manual.

A simples troca de óleo e filtros constantes no Plano de Manutenção não substitui a obrigatoriedade da execução das manutenções periódicas.

O não cumprimento do Plano de Manutenção poderá comprometer o bom funcionamento do seu veículo Toyota, ocasionando possíveis desconformidades que podem ser evitadas com a execução integral do Plano de Manutenção.

Portanto, existe a possibilidade de um eventual reparo não ser coberto pela Garantia, em razão da falta de uma das disposições do Plano de Manutenção, caso o reparo seja consequência do não cumprimento do Plano de Manutenção.

A Toyota do Brasil Ltda. se reserva ao direito de efetuar esse julgamento. Portanto, recomendamos que todo o Plano de Manutenção seja cumprido para que tais situações sejam evitadas.



# Blindagem de veículos

A blindagem de seu veículo Toyota poderá comprometer o adequado funcionamento mecânico, dinâmico, elétrico e estrutural do veículo, ocasionando desconformidades em relação às características originais de fábrica.

A blindagem aumenta significativamente o peso e a rigidez da carroçaria interferindo diretamente no desempenho, segurança e durabilidade do veículo.

As alterações e/ou modificações acima estão fora do controle de qualidade da Toyota que se reserva o direito de não cobrir em garantia defeitos / desconformidades decorrentes de tais alterações e/ou peças utilizadas.

Por se tratar de componentes não comercializados e/ou utilizados na fabricação do veículo, seu prazo de garantia não mantém nenhuma relação com o prazo de garantia do veículo cujos termos e condições constam do Manual do Proprietário.

Exija no ato da compra do veículo, o Certificado de Garantia (o comprovante) do responsável pela alteração e/ou modificação.

## **Garantia de peças genuínas de reposição Toyota**

### **Adquiridas e instaladas na Rede de Concessionárias Autorizadas Toyota do território nacional.**

As peças genuínas de reposição Toyota possuem uma garantia contra defeito comprovado de fabricação de 1 (um) ano sem limite de quilometragem, sendo que os primeiros 90 (noventa) dias referem-se à garantia legal, prevista no Código de Defesa do Consumidor e o período subsequente, a garantia contratual concedida por mera liberalidade do fabricante.

Para fazer jus ao período desta garantia (garantia legal e garantia contratual) as peças de reposição genuínas Toyota deverão ser adquiridas e instaladas obrigatoriamente na Rede de Concessionárias Autorizadas Toyota do território nacional.

Para o reconhecimento da garantia, a nota fiscal original da compra da peça genuína de reposição Toyota (emitida no território nacional) e a ordem de serviço da sua instalação no veículo serão solicitadas para comprovação do período de garantia.

### **Adquiridas no balcão das Concessionárias Autorizadas Toyota do território nacional e instaladas fora da Rede de Concessionárias Autorizadas Toyota**

As peças genuínas de reposição Toyota adquiridas na Rede de Concessionárias Autorizadas Toyota do território nacional e instaladas fora da rede de Concessionárias Autorizadas (peça balcão), estarão abrangidas exclusivamente pela garantia legal de 90 (noventa) dias, contra defeito comprovado de fabricação.

Para o reconhecimento da garantia, a nota fiscal original da compra da peça no balcão de uma Concessionária Autorizada Toyota (emitida no território nacional) será solicitada, para a comprovação da validade do período de garantia.



#### **IMPORTANTE**

**A garantia das peças genuínas de reposição Toyota assim como a garantia do veículo, não abrangem o desgaste natural das peças, posto que não se trata de defeito de fabricação.**

A Toyota concede garantia apenas as peças genuínas adquiridas na rede de Concessionárias Autorizadas Toyota do território nacional.

# Garantia de acessórios genuínos Toyota

### **Adquiridas e instaladas na Rede de Concessionárias Autorizadas Toyota do território nacional**

Os Acessórios Genuínos Toyota possuem garantia contra defeito de fabricação de 1 (um) ano sem limite de quilometragem, sendo que os primeiros 90 (noventa) dias referem-se à garantia legal, prevista no Código de Defesa do Consumidor e o período subsequente à garantia contratual concedida por mera liberalidade do fabricante.

Para fazer jus ao período desta garantia (garantia legal e garantia contratual) os Acessórios deverão ser adquiridos e instalados em Concessionárias Autorizadas Toyota do território nacional. Para o reconhecimento da garantia, a nota fiscal original da compra do acessório genuíno Toyota (emitida no território nacional) e a ordem de serviço da sua instalação no veículo serão solicitadas para comprovação do período de garantia.

### **Adquiridos no balcão da Rede de Concessionárias Autorizadas Toyota do território nacional e instalados fora da Rede de Concessionárias Autorizadas Toyota**

O Acessórios Genuínos adquiridos em Concessionárias Autorizadas Toyota do território nacional e instalados fora da Rede de Concessionárias Autorizadas Toyota estarão abrangidos exclusivamente pela garantia legal de 90 (noventa) dias, contra defeito de fabricação.

Para o reconhecimento da garantia, a nota fiscal original da compra do acessório genuíno Toyota (emitida no território nacional) será solicitada para comprovação do período de garantia.



#### **IMPORTANTE**

**O prazo de garantia dos Acessórios Genuínos Toyota é exclusivo e não mantém nenhuma relação com o prazo de garantia do veículo. A garantia dos acessórios assim como a garantia do veículo, não abrangem o desgaste natural das peças, posto que não se trata de defeito de fabricação.**

### **Informações importantes**

#### **Acessórios, peças de reposição e modificações em seu veículo Toyota**

Uma grande quantidade de peças de reposição e acessórios não genuínos para os veículos Toyota estão disponíveis no mercado. Utilizando estes acessórios, ou peças de reposição, você poderá afetar a segurança e funcionamento do seu veículo Toyota, mesmo que estes componentes sejam aprovados pelas leis vigentes. A Toyota do Brasil não se responsabiliza e não garante tais peças de reposição ou acessórios que não sejam Genuínos Toyota, ou homologados pela Toyota, tampouco a substituição ou a instalação desses componentes.

O veículo não deve ser modificado com produtos não Genuínos. Modificações com produtos não Genuínos Toyota podem afetar o desempenho, a segurança, a durabilidade do veículo e, ainda, violar a legislação veicular.

Danos ou problemas de desempenho resultantes de tais modificações não serão cobertos pela Garantia.

# Assegure a correta manutenção do seu veículo Toyota

### Serviço de Pré-entrega

Para assegurar a sua satisfação com o seu veículo Toyota, a sua Concessionária Autorizada é a responsável pela realização dos serviços especificados para a inspeção e limpeza do seu veículo antes de sua entrega.

### Plano de Manutenção

A manutenção adequada ajudará a assegurar um máximo rendimento, uma maior confiabilidade e uma vida mais duradoura para o seu veículo Toyota.

Para mantê-lo nas melhores condições de uso é de vital importância inspecionar e realizar as Revisões periodicamente, de acordo com o Plano de Manutenção descrito no Manual do Proprietário.

O Manual do Proprietário de seu veículo contém instruções para verificações que poderão ser realizadas por você mesmo. O Plano de Manutenção é o resultado de muita experiência e testes e representa a manutenção mais eficiente e econômica para o seu veículo Toyota.

A medida que as condições de utilização do veículo tornam-se mais severas são necessários reparos e inspeções mais frequentes, assim como em decorrência do tempo de uso. Novamente, consulte a Seção 9-1 deste Manual para maiores informações.

#### IMPORTANTE

**Todo e qualquer custo referente à mão de obra e substituição de peças e componentes previstas no Plano de Manutenção será de responsabilidade exclusiva do proprietário do veículo, com exceção ao custo de mão de obra da primeira revisão, se realizada conforme quilometragem ou intervalo de tempo especificados neste Manual.**

# Plano de manutenção

### 1ª Revisão com Mão de Obra Gratuita

A 1ª Revisão com mão de obra gratuita pode ser realizada em qualquer Concessionária da Rede de Concessionárias Autorizadas Toyota localizada no território brasileiro, sendo necessária apenas a apresentação deste Manual.

A tolerância para a realização de todas as Revisões é de  $\pm 1.000$  km, se a revisão é realizada pelo valor do hodômetro ou  $\pm 01$  mês se a revisão é realizada pelo tempo, o que ocorrer primeiro.

A gratuidade da mão de obra da 1ª Revisão está vinculada ao cumprimento dos limites informados anteriormente, ou seja, 9.000 km a 11.000 km ou 11 a 13 meses, o que ocorrer primeiro, a partir da data de entrega do veículo 0Km. Caso o veículo não se enquadre nestas condições, o custo de mão de obra também será de responsabilidade do proprietário ou responsável pelo veículo.

Para facilitar o controle das Revisões executadas, exija o respectivo preenchimento do “REGISTRO DO PLANO DE MANUTENÇÃO”, localizado nas páginas finais desta Seção.

### Registro do Plano de Manutenção

Exija que a Concessionária Autorizada Toyota registre todas as Revisões efetuadas em cumprimento ao Plano de Manutenção.

Consulte a Seção 9-1 deste Manual para verificar a programação do Plano de Manutenção.

#### **IMPORTANTE**

**É de sua inteira responsabilidade a guarda e apresentação das Notas Fiscais originais para comprovação das Revisões periódicas de seu veículo, pois sua apresentação será obrigatória em situações que exijam a comprovação de que os serviços foram executados.**

Lista de abreviações ..... 10-1-2

Índice alfabético ..... 10-2-2

O que fazer se ..... 10-3-2





**Seção 10-1**  
**Lista de abreviações**



## 10-1. Lista de abreviações

# Abreviações

ABREVIações	SIGNIFICADO
A/C	Ar Condicionado
ABS	Sistema de Freio Antiblocante
ACC	Acessórios
CRS	Sistema de Segurança para Crianças
ECU	Unidade Eletrônica de Controle
ELR	Retrator de Travamento de Emergência
EPS	Direção Elétrica Assistida
LED	Diodo Emissor de Luz
SRS	Sistema de Airbag
TMI	Indicador de Desgaste da Banda de Rodagem
VIN	Número de Identificação do Veículo

**Seção 10-2**  
**Índice alfabético**



## Índice alfabético

<b>A</b>	A/C ..... 5-1-2	<b>C</b>	Capô do motor ..... 6-2-6
	ABS ..... 4-3-6		Chave de ignição ..... 4-1-15
	<b>Airbags</b>		<b>Chaves</b>
	Airbags ..... 1-1-17		Chave de ignição ..... 4-1-15
	Condições operacionais		Chave eletrônica ..... 3-1-2
	do airbag ..... 1-1-19		Chaves ..... 3-1-2
	Localização dos airbags .... 1-1-17		Controle remoto da chave ... 3-2-2
	Luz de advertência do		Controle remoto da chave ... 3-2-2
	airbag ..... 7-2-4		Número da chave ..... 3-1-2
	Modificação e inutilização		Se você perder as
	dos airbags ..... 1-1-25		chaves ..... 7-2-21
	Postura correta para		<b>Cintos de segurança</b>
	dirigir ..... 1-1-4, 1-1-22		Ajuste do cinto de
	Precauções do airbag		segurança ..... 1-1-9
	quanto às crianças ..... 1-1-23		Como seu filho deverá usar
	Precauções gerais quanto		o cinto de segurança ..... 1-1-12
	aos airbags ..... 1-1-22		Como usar o cinto de
	<b>Alavanca de mudança</b>		segurança ..... 1-1-9
	<b>de marcha</b>		Gestantes, uso correto
	Transmissão automática .... 4-1-18		do cinto de segurança .... 1-1-14
	Transmissão manual ..... 4-1-21		Instalação do sistema
	<b>Alavanca do macaco ..... 7-2-10</b>		de segurança para
	<b>Atolar</b>		crianças ..... 1-1-30
	Se o veículo atolar ..... 7-2-30		Limpeza e manutenção
			dos cintos de segurança .. 6-1-6
			Luz de advertência ..... 7-2-5
			Retrator de Travamento
			de Emergência ..... 1-1-12
<b>B</b>	<b>Bancos</b>		<b>Cobertura do compartimento</b>
	Ajuste ..... 3-3-2		<b>de bagagem ..... 5-5-6</b>
	Instalação do sistema		<b>Combustível</b>
	de segurança para		Capacidade ..... 8-1-6
	crianças ..... 1-1-30		Informações ..... 8-1-14
	Limpeza ..... 6-1-5		Informações para o posto
	Postura correta para		de abastecimento de
	dirigir ..... 1-1-4		combustível ..... 9-3-5
	Precauções quanto		Medidor de combustível ..... 2-1-2
	ao ajuste ..... 3-3-2		Reabastecimento ..... 3-5-2
	<b>Bancos dianteiros</b>		Tipo ..... 8-1-6
	Ajuste ..... 3-3-2		<b>Compartimentos de</b>
	<b>Bancos traseiros</b>		<b>estocagem ..... 5-4-2</b>
	Rebatimento ..... 3-3-3		<b>Condensador ..... 6-2-15</b>
	<b>Bateria</b>		<b>Controle de cruzeiro ..... 4-3-2</b>
	Inspeção ..... 6-2-15		<b>Controle remoto da chave .. 3-2-2</b>
	Quando a bateria estiver		<b>Controle remoto da chave</b>
	descarregada ..... 7-2-22		Controle remoto da chave ... 3-2-2
	<b>Buzina ..... 4-1-26</b>		Substituição da bateria ..... 6-2-32
			Travar/Destravar ..... 3-2-2
			<b>Cuidados</b>
			Cintos de segurança ..... 6-1-6
			Parte Externa ..... 6-1-2
			Parte Interna ..... 6-1-5

**D**

**Descansa-braço** ..... 5-5-5

**Desembaçador**  
     Vidro traseiro ..... 5-1-8

**Desembaçador do vidro traseiro** ..... 5-1-8

**Dicas de amaciamento** ..... 4-1-3

**Dimensões** ..... 8-1-2

**Direção**  
     Destravamento ..... 4-1-16

**Direção elétrica assistida** ... 4-3-6

**Dirigir**  
     Postura correta ..... 1-1-4  
     Procedimentos ..... 4-1-2

**Dispositivo de abertura**  
     Capô do motor ..... 6-2-6  
     Portinhola do tanque de abastecimento ..... 3-5-2

**E**

**Emergência, em caso de**  
     Em caso de superaquecimento do veículo ..... 7-2-26  
     Quando a bateria estiver descarregada ..... 7-2-22  
     Se a luz de advertência acender ..... 7-2-2  
     Se for necessário parar o veículo em uma emergência ..... 7-2-32  
     Se for necessário rebocar o seu veículo ..... 7-1-3  
     Se não for possível mover a alavanca de mudança de marcha da posição P (veículos com transmissão automática) ..... 7-2-20  
     Se não houver partida do motor ..... 7-2-19  
     Se o veículo atolar ..... 7-2-30  
     Se um pneu estiver furado ..... 7-2-10  
     Se uma mensagem de advertência for apresentada ..... 7-2-7  
     Se você achar que há algo errado ..... 7-1-10  
     Se você perder as chaves ..... 7-2-21

**EPS** ..... 4-3-6

**Especificações** ..... 8-1-2

**Espelho retrovisor interno antiofuscante** ..... 1-1-6

**Espelho(s) do(s) para-sol(óis)** ..... 5-5-3

**Espelhos**  
     Espelho retrovisor interno antiofuscante ..... 1-1-6  
     Espelhos do para-sol ..... 5-5-3  
     Espelhos laterais ..... 1-1-7

**Espelhos laterais**  
     Ajustar e dobrar/distender ..... 1-1-7

**Espelhos retrovisores externos**  
     Ajustar e dobrar/distender ..... 1-1-7

**Extintor de incêndio** ..... 7-1-11

**F**

**Faróis**  
     Interruptor ..... 4-2-2  
     Potência (watts) ..... 8-1-13  
     Substituição de lâmpadas .. 6-2-43

**Faróis de neblina**  
     Interruptor ..... 4-2-4  
     Potência (watts) ..... 8-1-13  
     Substituição de lâmpadas .. 6-2-43

**Ferramentas** ..... 7-2-10

**Filtro do ar condicionado** ... 6-2-30

**Fluido**  
     Lavador ..... 6-2-21

**Fluido de arrefecimento do motor**  
     Capacidade ..... 8-1-7  
     Inspeção ..... 6-2-13

**Freio de estacionamento** .. 4-1-25

**Freios**  
     Freio de estacionamento .... 4-1-25

**Fusíveis** ..... 6-2-35

## 10-2. Índice alfabético

<b>G</b>	<b>Garantia</b>		
	Prefácio .....	9-2-2	
	Garantia dos veículos		
	Toyota .....	9-2-3	
	Blindagem de veículos .....	9-2-13	
	Como obter assistência técnica .....	9-2-10	
	Garantia de peças genuínas de reposição		
	Toyota .....	9-2-14	
	Garantia de acessórios genuínos Toyota .....	9-2-15	
	Informações importantes ...	9-2-16	
	Assegure a correta manutenção do seu veículo Toyota .....	9-2-17	
	Plano de manutenção .....	9-2-18	
	<b>H</b>	<b>Hodômetro</b> .....	2-1-2
		<b>Hodômetro parcial</b> .....	2-1-2
	<b>I</b>	<b>Identificação</b>	
		Motor .....	8-1-4
		Veículo .....	8-1-3
<b>Indicadores de advertência de serviço</b> .....		2-1-8	
<b>Informações para o posto de abastecimento de combustível</b> .....		9-3-5	
<b>Instrumentos</b> .....		2-1-2	
<b>Intercooler</b> .....		6-2-15	
<b>Interruptor</b>			
Chave de ignição .....		4-1-15	
Faróis de neblina .....		4-2-4	
Interruptor de travamento do vidro .....		3-4-2	
Interruptor do limpador e lavador do vidro traseiro ...		4-2-7	
Interruptor do vidro elétrico ..		3-4-2	
Limpador e lavador do para-brisa .....		4-2-5	
Luzes .....		4-2-2	
<b>Interruptor de travamento do vidro</b> .....		3-4-2	
<b>L</b>		<b>Lâmpadas</b>	
	Potência (watts) .....	8-1-13	
	Substituição .....	6-2-43	
	<b>Lanternas dianteiras</b>		
	Interruptor .....	4-2-2	
	Potência (watts) .....	8-1-13	
	Substituição de lâmpadas ..	6-2-43	
	<b>Lanternas traseiras</b>		
	Interruptor .....	4-2-2	
	Potência (watts) .....	8-1-13	
	Substituição de lâmpadas ..	6-2-43	
	<b>Lavador</b>		
	Inspeção .....	6-2-21	
	Interruptor .....	4-2-5	
	<b>Lavar e encerar</b> .....	6-1-2	
	<b>Limites máximos de ruído e emissões</b> .....	8-1-15	
	<b>Limpador do para-brisa</b> .....	4-2-5	
<b>Limpador do vidro traseiro</b> .....	4-2-7		
<b>Limpeza</b>			
Cintos de segurança .....	6-1-6		
Parte Externa .....	6-1-2		
Parte Interna .....	6-1-5		
<b>Luz da placa de licença</b>			
Potência (watts) .....	8-1-13		
Substituição de lâmpadas ..	6-2-43		
<b>Luz de advertência do cinto de segurança do motorista</b> .....	7-2-5		
<b>Luz de ré</b>			
Potência (watts) .....	8-1-13		
Substituição de lâmpadas ..	6-2-43		
<b>Luz interna</b>			
Interruptor .....	5-3-2		
Luz interna .....	5-3-2		
Potência (watts) .....	8-1-13		
<b>Luzes</b>			
Alavanca do sinalizador de direção .....	4-1-24		
Faróis de neblina .....	4-2-4		
Interruptor dos faróis .....	4-2-2		
Luz interna .....	5-3-2		
Potência (watts) .....	8-1-13		
Substituição de lâmpadas ..	6-2-43		

**Luzes de advertência**

- Airbags ..... 7-2-4
- Baixo nível de combustível... 7-2-5
- Baixo nível de óleo do motor ..... 7-2-3
- Luz de advertência do cinto de segurança ..... 7-2-5
- Luz indicadora de impropriedade ..... 7-2-4
- Porta aberta ..... 7-2-5
- Sistema da direção elétrica assistida ..... 7-2-4
- Sistema de carga ..... 7-2-3
- Sistema de controle eletrônico do motor ..... 7-2-4
- Sistema de freio ..... 7-2-2
- Sistema de freio antiblocante ..... 7-2-4
- Temperatura alta do fluido de arrefecimento do motor ..... 7-2-3

**Luzes de freio**

- Potência (watts) ..... 8-1-13
- Substituição de lâmpadas .. 6-2-43

**Luzes indicadoras ..... 2-1-8**

**M**

**Macaco**

- Veículo equipado com macaco ..... 7-2-10

**Manutenção**

- Dados de manutenção: ..... 8-1-2
- Manutenção programada .... 9-1-6
- Manutenção que você mesmo poderá fazer ..... 6-2-2
- Requisitos de manutenção... 9-1-2

**Manutenção que você**

- mesmo poderá fazer .... 6-2-2**

**Medidores**

- Medidores ..... 2-1-2

**Mostrador multifunção ..... 2-1-11**

**Motor**

- Capô do motor ..... 6-2-6
- Chave de ignição ..... 4-1-15
- Como acionar a partida do motor ..... 4-1-15
- Compartimento ..... 6-2-8
- Modo ACC ..... 4-1-15
- Número de identificação ..... 8-1-4
- Se não houver partida do motor ..... 7-2-19
- Superaquecimento ..... 7-2-26

**N**

**Número de identificação**

- do veículo ..... 8-1-3**

**O**

**Óleo**

- Óleo do motor ..... 6-2-9

**Óleo do motor**

- Capacidade ..... 8-1-6
- Inspeção ..... 6-2-9

**P**

**Para-sol(óis) ..... 5-5-2**

**Pneu reserva**

- Pressão de inflagem ..... 6-2-26
- Localização de armazenamento ..... 7-2-10

**Pneus**

- Dimensão ..... 8-1-12
- Inspeção ..... 6-2-23
- Pneu reserva ..... 7-2-10
- Pressão de inflagem ..... 6-2-26
- Rodízio dos pneus ..... 6-2-23
- Se um pneu estiver furado 7-2-10
- Substituição ..... 7-2-10

**Porta traseira ..... 3-2-9**

**Porta-copos ..... 5-4-5**

**Porta-garrafas ..... 5-4-7**

**Porta-luvas ..... 5-4-2**

## 10-2. Índice alfabético

### Portas

- Espelhos laterais ..... 1-1-7
- Porta traseira ..... 3-2-9
- Portas laterais ..... 3-2-6
- Travamento da porta . 3-2-2, 3-2-6
- Vidros das portas ..... 3-4-2

### Portinhola do tanque

- de abastecimento ..... 3-5-2

### Pressão de inflagem

- dos pneus ..... 6-2-26

## R

- Radiador** ..... 6-2-15

### Rebocamento

- Rebocamento de emergência ..... 7-1-4
- Rebocamento de trailer/reboque ..... 4-4-5

### Rebocamento de trailer/

- reboque ..... 4-4-5

- Rodas** ..... 6-2-28

## S

- Saída de energia** ..... 5-5-4

### Segurança de crianças

- Como seu filho deverá usar o cinto de segurança ..... 1-1-12
- Instalação de sistemas de segurança para crianças ..... 1-1-30
- Interruptor de travamento do vidro elétrico ..... 3-4-2
- Precauções quanto à bateria ..... 6-2-16, 7-2-24
- Precauções quanto à bateria removida do controle remoto da chave ..... 6-2-34
- Precauções quanto à porta traseira ..... 3-2-11
- Precauções quanto ao airbag ..... 1-1-23
- Precauções quanto ao cinto de segurança ..... 1-1-13

- Precauções quanto ao vidro elétrico ..... 3-4-3
- Sistema de segurança para crianças ..... 1-1-26
- Trava de proteção para crianças na porta traseira . 3-2-7

### Sinalizadores de direção

- Interruptor ..... 4-1-24
- Potência (watts) ..... 8-1-13
- Substituição de lâmpadas .. 6-2-43

### Sinalizadores de direção

#### dianteiros

- Interruptor ..... 4-1-24
- Potência (watts) ..... 8-1-13
- Substituição de lâmpadas .. 6-2-43

### Sinalizadores de direção

#### traseiros

- Potência (watts) ..... 8-1-13
- Substituição de lâmpadas .. 6-2-43

### Sinalizadores de emergência

- Interruptor ..... 7-1-2

### Sistema de alarme antifurto

- Sistema do imobilizador do motor ..... 1-2-2

### Sistema de arrefecimento

- Superaquecimento do motor ..... 7-2-26

- Sistema de áudio** ..... 5-2-1

### Sistema de freio

- antiblocante ..... 4-3-6

### Sistema de segurança

#### para crianças

- Assento auxiliar ou “booster” (júnior), definição ..... 1-1-26
- Assento auxiliar ou “booster” (júnior), instalação ..... 1-1-30
- Cadeira para bebê, definição ..... 1-1-26
- Cadeira para bebê, instalação ..... 1-1-30
- Cadeira para criança, definição ..... 1-1-26
- Cadeira para criança, instalação ..... 1-1-30
- Instalação do CRS com cintos de segurança ..... 1-1-31



**Sistema do ar condicionado**  
 Filtro do ar condicionado .... 6-2-30  
 Sistema do ar  
 condicionado ..... 5-1-2  
**Sistema do ar condicionado  
 manual ..... 5-1-2**  
**Sistema do imobilizador  
 do motor ..... 1-2-2**  
**Substituição**  
 Bateria da chave ..... 6-2-32  
 Bateria do controle remoto  
 da chave ..... 6-2-32  
 Fusíveis ..... 6-2-35  
 Lâmpadas ..... 6-2-43  
 Pneus ..... 7-2-10  
**Superaquecimento,  
 motor ..... 7-2-26**

**T**

**Tacômetro ..... 2-1-2**  
**Tampa de abastecimento  
 de combustível ..... 3-5-2**  
**Tapete do assoalho ..... 1-1-2**  
**Transmissão**  
 automática ..... 4-1-18, 8-1-9  
**Transmissão**  
 manual ..... 4-1-21, 8-1-10  
**Trava de proteção para  
 crianças na porta  
 traseira ..... 3-2-7**  
**Triângulo de sinalização .... 7-2-10**

**V**

**Vela de ignição ..... 8-1-8**  
**Velocímetro ..... 2-1-2**  
**Vidros ..... 3-4-2**  
**Vidros**  
 Desembaçador do  
 vidro traseiro ..... 5-1-8  
 Lavador ..... 4-2-5  
 Vidros elétricos ..... 3-4-2  
**Vidros elétricos ..... 3-4-2**  
**Volante de direção**  
 Ajuste ..... 1-1-16



**Seção 10-3**  
**O que fazer se...**



### 10-3. O que fazer se...

## O que fazer se...

Houver furo no pneu	P. 7-2-10	Se um pneu estiver furado
Não houver partida do motor	P. 7-2-19	Se não houver partida do motor
	P. 1-2-2	Sistema do imobilizador do motor
	P. 7-2-22	Se a bateria do veículo estiver descarregada
A alavanca de mudança de marcha não pode ser movida	P. 7-2-20	Se não for possível mover a alavanca de mudança de marcha da posição P (veículos com transmissão automática)
A luz de advertência de temperatura alta do fluido de arrefecimento do motor piscar ou acender.	P. 7-2-26	Em caso de superaquecimento do veículo
Houver saída de vapores sob o capô do motor		
A chave for perdida	P. 7-2-21	Se você perder as chaves
A bateria descarregar	P. 7-2-22	Se a bateria do veículo estiver descarregada
Não for possível travar as portas	P. 3-2-6	Portas laterais
A buzina começar a soar	P. 1-2-4	Alarme
O veículo atolar na lama ou areia	P. 7-2-30	Se o veículo atolar

- Uma luz de advertência acender

P. 7-2-2

Se uma luz de advertência acender ou se um alarme soar
  
- Uma mensagem de advertência for apresentada

P. 7-2-7

Se uma mensagem de advertência for apresentada

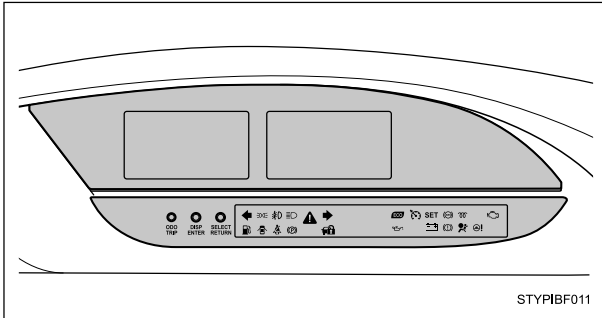

### ■ Luzes de advertência

- |  |  |
|--|--|
| <div style="border: 1px solid gray; padding: 5px; display: flex; align-items: center;"> <div style="flex-grow: 1;"> <p>Luz de advertência do sistema de freio</p> </div> <div style="background-color: #ccc; padding: 2px 5px; font-weight: bold; font-size: small;">P. 7-2-2</div> </div>             | <div style="border: 1px solid gray; padding: 5px; display: flex; align-items: center;"> <div style="flex-grow: 1;"> <p>Luz de advertência do sistema da direção elétrica assistida</p> </div> <div style="background-color: #ccc; padding: 2px 5px; font-weight: bold; font-size: small;">P. 7-2-3</div> </div>                  |
| <div style="border: 1px solid gray; padding: 5px; display: flex; align-items: center;"> <div style="flex-grow: 1;"> <p>Luz de advertência do sistema de carga</p> </div> <div style="background-color: #ccc; padding: 2px 5px; font-weight: bold; font-size: small;">P. 7-2-2</div> </div>             | <div style="border: 1px solid gray; padding: 5px; display: flex; align-items: center;"> <div style="flex-grow: 1;"> <p>Luz de advertência de porta aberta</p> </div> <div style="background-color: #ccc; padding: 2px 5px; font-weight: bold; font-size: small;">P. 7-2-4</div> </div>   |
| <div style="border: 1px solid gray; padding: 5px; display: flex; align-items: center;"> <div style="flex-grow: 1;"> <p>Luz de advertência de baixo nível de óleo do motor</p> </div> <div style="background-color: #ccc; padding: 2px 5px; font-weight: bold; font-size: small;">P. 7-2-2</div> </div> | <div style="border: 1px solid gray; padding: 5px; display: flex; align-items: center;"> <div style="flex-grow: 1;"> <p>Luz de advertência de baixo nível de combustível</p> </div> <div style="background-color: #ccc; padding: 2px 5px; font-weight: bold; font-size: small;">P. 7-2-4</div> </div>                             |
| <div style="border: 1px solid gray; padding: 5px; display: flex; align-items: center;"> <div style="flex-grow: 1;"> <p>Luz indicadora de impropriedade</p> </div> <div style="background-color: #ccc; padding: 2px 5px; font-weight: bold; font-size: small;">P. 7-2-3</div> </div>                    | <div style="border: 1px solid gray; padding: 5px; display: flex; align-items: center;"> <div style="flex-grow: 1;"> <p>Luz de advertência do cinto de segurança do passageiro dianteiro e motorista</p> </div> <div style="background-color: #ccc; padding: 2px 5px; font-weight: bold; font-size: small;">P. 7-2-4</div> </div> |
| <div style="border: 1px solid gray; padding: 5px; display: flex; align-items: center;"> <div style="flex-grow: 1;"> <p>Luz de advertência do sistema de airbag</p> </div> <div style="background-color: #ccc; padding: 2px 5px; font-weight: bold; font-size: small;">P. 7-2-3</div> </div>            | <div style="border: 1px solid gray; padding: 5px; display: flex; align-items: center;"> <div style="flex-grow: 1;"> <p>Luz de advertência principal</p> </div> <div style="background-color: #ccc; padding: 2px 5px; font-weight: bold; font-size: small;">P. 7-2-4</div> </div>   |
| <div style="border: 1px solid gray; padding: 5px; display: flex; align-items: center;"> <div style="flex-grow: 1;"> <p>Luz de advertência do sistema do ABS</p> </div> <div style="background-color: #ccc; padding: 2px 5px; font-weight: bold; font-size: small;">P. 7-2-3</div> </div>               |  |

## INFORMAÇÕES PARA O POSTO DE ABASTECIMENTO DE COMBUSTÍVEL

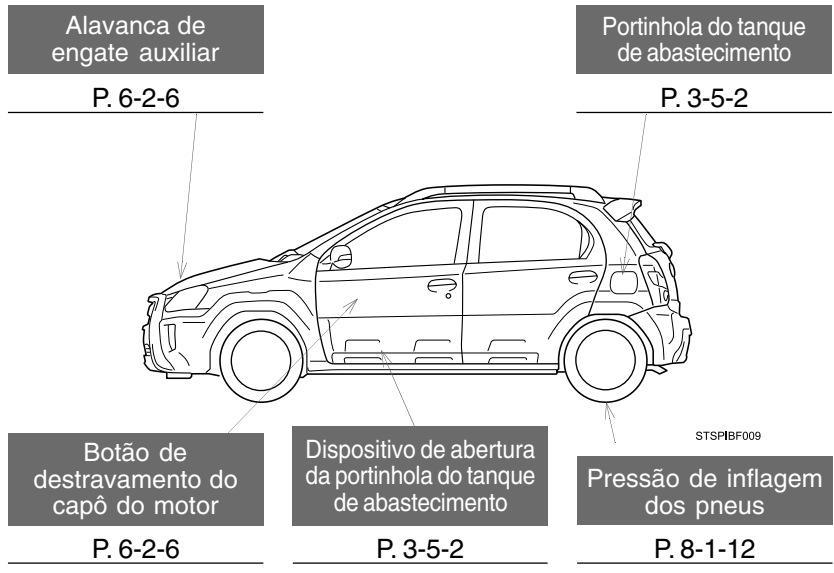

<b>Capacidade do tanque de combustível (Referência)</b>	<b>Tanque de combustível</b> 45 L	
<b>Tipo de combustível</b>	<b>Tanque de combustível:</b> Gasolina sem chumbo ou etanol ou a mistura de ambos em qualquer proporção. Octanagem (índice antidetonante) superior a 87	
<b>Pressão de inflagem para pneus frios</b>		P. 8-1-12
<b>Capacidade de óleo do motor (Drenagem e reabastecimento – referência)</b>	Com filtro	3,3 L
	Sem filtro	3,1 L
<b>Tipo de óleo do motor</b>		P. 8-1-6

## REGISTRO DO PLANO DE MANUTENÇÃO

Exija que a Concessionária Autorizada registre aqui todas as revisões executadas. Guarde os comprovantes. Consulte a Seção 9-1 deste Manual para verificar os itens inspecionados/substituídos em cada revisão.

1ª Revisão	
Data	O.S. n°
km	Tempo
Ass. Concessionária Autorizada	

2ª Revisão	
Data	O.S. n°
km	Tempo
Ass. Concessionária Autorizada	

3ª Revisão	
Data	O.S. n°
km	Tempo
Ass. Concessionária Autorizada	

4ª Revisão	
Data	O.S. n°
km	Tempo
Ass. Concessionária Autorizada	

5ª Revisão	
Data	O.S. n°
km	Tempo
Ass. Concessionária Autorizada	

6ª Revisão	
Data	O.S. n°
km	Tempo
Ass. Concessionária Autorizada	

7ª Revisão	
Data	O.S. n°
km	Tempo
Ass. Concessionária Autorizada	

8ª Revisão	
Data	O.S. n°
km	Tempo
Ass. Concessionária Autorizada	

9ª Revisão	
Data	O.S. n°
km	Tempo
Ass. Concessionária Autorizada	

10ª Revisão	
Data	O.S. n°
km	Tempo
Ass. Concessionária Autorizada	

## REGISTRO DO PLANO DE MANUTENÇÃO

Exija que a Concessionária Autorizada registre aqui todas as revisões executadas. Guarde os comprovantes. Consulte a Seção 9-1 deste Manual para verificar os itens inspecionados/substituídos em cada revisão.

<b>11ª Revisão</b>	
Data	O.S. nº
km	Tempo
Ass. Concessionária Autorizada	

<b>12ª Revisão</b>	
Data	O.S. nº
km	Tempo
Ass. Concessionária Autorizada	

<b>13ª Revisão</b>	
Data	O.S. nº
km	Tempo
Ass. Concessionária Autorizada	

<b>14ª Revisão</b>	
Data	O.S. nº
km	Tempo
Ass. Concessionária Autorizada	

<b>15ª Revisão</b>	
Data	O.S. nº
km	Tempo
Ass. Concessionária Autorizada	

<b>16ª Revisão</b>	
Data	O.S. nº
km	Tempo
Ass. Concessionária Autorizada	

<b>17ª Revisão</b>	
Data	O.S. nº
km	Tempo
Ass. Concessionária Autorizada	

<b>18ª Revisão</b>	
Data	O.S. nº
km	Tempo
Ass. Concessionária Autorizada	

<b>19ª Revisão</b>	
Data	O.S. nº
km	Tempo
Ass. Concessionária Autorizada	

<b>20ª Revisão</b>	
Data	O.S. nº
km	Tempo
Ass. Concessionária Autorizada	



## REGISTRO DO PLANO DE MANUTENÇÃO

Exija que a Concessionária Autorizada registre aqui todas as revisões executadas. Guarde os comprovantes. Consulte a Seção 9-1 deste Manual para verificar os itens inspecionados/substituídos em cada revisão.

<b>21ª Revisão</b>	
Data	O.S. nº
km	Tempo
Ass. Concessionária Autorizada	

<b>22ª Revisão</b>	
Data	O.S. nº
km	Tempo
Ass. Concessionária Autorizada	

<b>23ª Revisão</b>	
Data	O.S. nº
km	Tempo
Ass. Concessionária Autorizada	

<b>24ª Revisão</b>	
Data	O.S. nº
km	Tempo
Ass. Concessionária Autorizada	

<b>25ª Revisão</b>	
Data	O.S. nº
km	Tempo
Ass. Concessionária Autorizada	

<b>26ª Revisão</b>	
Data	O.S. nº
km	Tempo
Ass. Concessionária Autorizada	

<b>27ª Revisão</b>	
Data	O.S. nº
km	Tempo
Ass. Concessionária Autorizada	

<b>28ª Revisão</b>	
Data	O.S. nº
km	Tempo
Ass. Concessionária Autorizada	

<b>29ª Revisão</b>	
Data	O.S. nº
km	Tempo
Ass. Concessionária Autorizada	

<b>30ª Revisão</b>	
Data	O.S. nº
km	Tempo
Ass. Concessionária Autorizada	



# REGISTRO DE GARANTIA

Número do chassi do veículo										Data de Entrega do Veículo 0Km					
WMI		VDS		VIS		(Número do Chassi)						Dia	Mês	Ano	
Nome do(a) Proprietário(a):															
Endereço:															
Cidade:															
Estado: CEP:															

CÓDIGO DA CHAVE: \_\_\_\_\_

**TERMO DE RECEBIMENTO DO MANUAL DO PROPRIETÁRIO**  
 Declaro por intermédio do presente, que recebi, li e estou ciente dos termos e condições constantes na Seção 9 deste Manual. (Revisões e Garantia) que foi entregue pela Concessionária Autorizada.

Destinatário da Nota Fiscal do veículo:  Pessoa Física  Pessoa Jurídica

O velocímetro original foi substituído em: \_\_\_\_\_ / \_\_\_\_\_ / \_\_\_\_\_, com \_\_\_\_\_ km.

Assinatura da Concessionária Autorizada: \_\_\_\_\_

Nome e Endereço da Concessionária Autorizada: \_\_\_\_\_

Assinatura: \_\_\_\_\_

Carimbo da Concessionária Autorizada: \_\_\_\_\_





**TOYOTA**

*Pensando mais longe*

Código: 01999-98554-RP  
Destino: Brasil  
Fevereiro/2017